

UPPSTEYPA OG FULLNAÐARFRÁGANGUR HÚSS OG LÓÐAR



LÓÐARTEIKNINGAR

MAÍ 2022



- Skýringar:
- Verkmörk 2. áfanga
 - Stálgrindargirðing
 - Lágbandagirðing
 - Malbik
 - Hellulögn
 - Fallundirlag við leiktæki
 - Plastflísar á körfuboltavöll
 - Íþróttavalla-gervigras
 - Grassvæði
 - Gúmmimottur í grasi
 - Trjá- og runnagróður
 - Opin vatnrás meðfram stíg
 - 50 cm hæðarlínur
 - Hönnuð hæð
 - Lampar

E
D
C
B
A

Drögmál: 1:500
 ÚTBODSTEIKNINGAR
 Heiti og höfundar: Baldur Svavarsson arkitekt FAI, kt. 120357-5149
 Undirskrift samráðsgerðar: Baldur Svavarsson

HEITI VERKS:
 URRÍÐAHOILTSSKÓLI GARDABÆ
 LÓÐARHÖNNUN - 2. ÁFANGI

HEITI TEIKNINGAR:
 YFIRLITSUPPDRÁTTUR - HEILD
 GRUNNMYND

VERKNR:	MIÐ:	TEIKNING NR:
214-001	1:300 í A1	L-201
TEIKNAD AF:	HANNAÐ AF:	DAGS. TEIKN:
sg	sg/oh	5. maí 2022
YFIRLESTUR / UNDRISKRIFT:	TEIKN. BREYTT:	

ÚTBODSTEIKNING

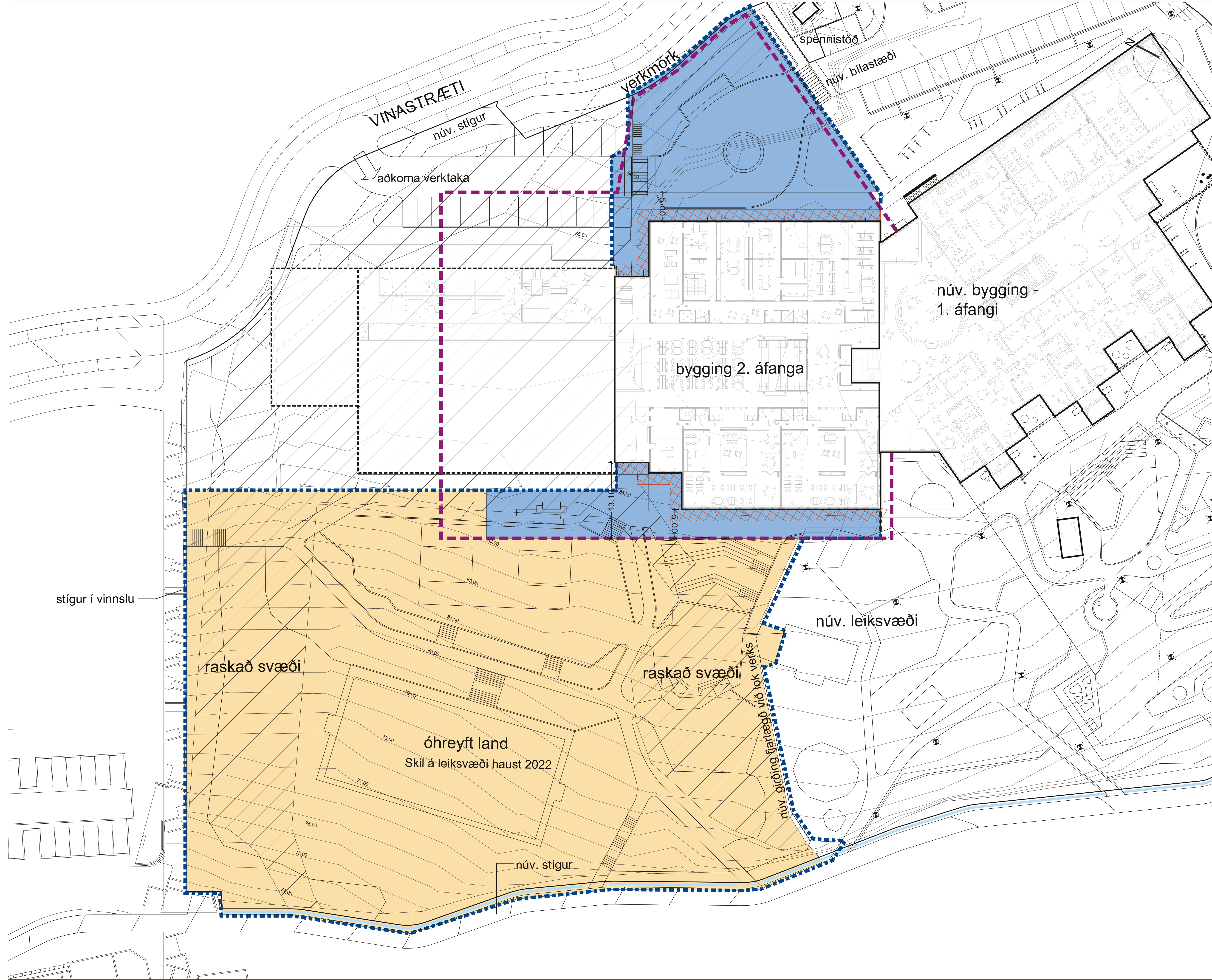

Skýringar:

- Verkmörk 2. áfanga lóðar
- Vinnugirðing á verkþíma
- Lóðarmörk
- Grúsarfyllingar við hús
- Raskað svæði
- Skil á lóð haust 2022
- Skil á lóð 29. des. 2023

E	
D	
C	
B	
A	

Dregningar: Dreg. Heiti og kennitala samráðingartíðindar
 0000 LICENSIÖRFAR Baldur Svavarsón arkitekt FAI, kt. 120357-5149
 Underskrift samráðingartíðindar:

HEITI VERKS:
URRIDAHOLTSSKÓLI GARDABÆ
LÓÐARHÖNNUN - 2. ÁFANGI

HEITI TEIKNINGAR:
NÚVERANDI ÁSTAND OG VERKMÖRK
GRUNNMYND

VERNRN: 214-001	MEY: 1:300 í A1	TEIKNING NÚR: L-202
TEIKNAD AF: sg	HANNAÐ AF: sg/oh	DAGS. TEIKN: 5. maí 2022

YFIRLESTUR / UNDIRSKRIFT: TEIKN. Breytt:

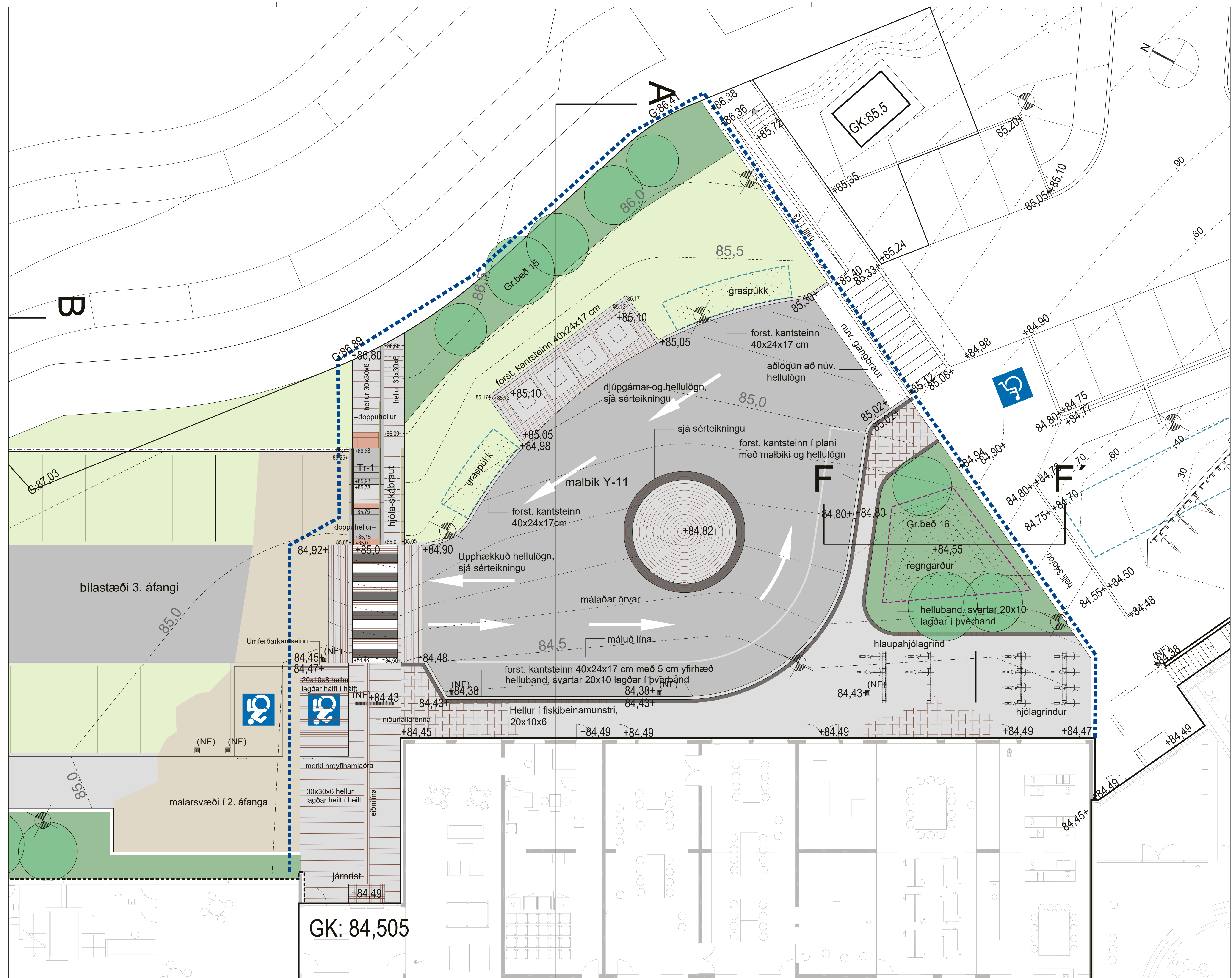

- Skýringar:**
- Verkmörk 2. áfanga
 - Stálgrindargirðing
 - Lágbandagirðing
 - Malbik
 - Hellulögn
 - Malaryfirbörð - bráðabirgðafrágangur
 - Fallundirlag við leiktæki
 - Plastflisar á körfuboltavöll
 - Íþróttavalla-gervigras
 - Grassvæði
 - Gúmmimottur í grasi
 - Trjá- og runnagróður
 - Grassvelgir
 - Regngarðar
 - Opin vatnsrás meðfram stig
 - 50 cm hæðarlínur
 - 10 cm hæðarlínur
 - Hönnuð hæð
 - Niðurfall
 - Lampar, 5m háir
 - Lampar, 6.3m háir
 - Holtgrjót

E	
D	
C	
B	
A	

Skýringar: Dök
 DÖGULICHOPTAR: heiti og kortaða samningargögnur
 Baldur Svavarsson arkitekt FAl, kt. 120357-5149
 Undirskrift samningargögnunar:

HEITI VERKS:
 URRÍÐAHOLTSSKÓLI GARDABÆ
 LÓÐARHÖNNUN - 2. ÁFANGI

HEITI TEIKNINGAR:
 YFIRBÖRÐ OG HÆÐARSETNING
 GRUNNMYND NORÐUR

VERNRN:	MRV:	TEIKNING NR:
214-001	1:100 í A1	L-203
TEIKNAD AF:	HANNAÐ AF:	DAGS. TEIKN:
sg	sg/oh	5. maí 2022

YFIRLESTUR / UNDIRSKRIFT: TEIKN. BREVITT:



- Skýringar:**
- Verkmörk 2. áfanga
 - Stálgrindargirðing
 - Lágbandagirðing
 - Malbik
 - Hellulögn
 - Malaryfirbörð - bráðabirgðafrágangur
 - Fallundirlag við leiktæki
 - Plastflisar á kórufuboltavöll
 - Íþróttavalla-gervigras
 - Grassvæði
 - Gúmmimöttur í grasi
 - Trjá- og runngróður
 - Grassvelgir
 - Regngarðar
 - Opin vatnsrás meðfram stíg
 - 50 cm hæðarlínur
 - 10 cm hæðarlínur
 - Hönnuð hæð
 - Niðurfall
 - Lampar, 5m háir
 - Lampar, 6.3m háir
 - Holtagrjót

E		
D		
C		
B		
A		

Skýringar: Drott
 ÚTBODSTEIKNINGAR
 Heiti og höfundar: Baldur Svavarsson arkitekt FAI, kt. 120357-5149
 Undirskrift: Baldur Svavarsson

HEITI VERKS:
 URRIÐAHLÓTTSSKÓLI GARBABÆ
 LÓÐARHÖNNUN - 2. ÁFANGI

HEITI TEIKNINGAR:
 YFIRBÖRÐ OG HÆÐARSETNING
 GRUNNMÝND SUÐUR

VERKNR:	214-001	MÖP:	1:200 í A1	TEIKNING NÚM:	L-204
TEIKNAD AF:	sg	HANNAÐ AF:	sg/oh	DAGS. TEIKN:	5. maí 2022
YFIRLESTUR / UNDIRSKRIFT:		TEIKN. Breytt:			

ÚTBODSTEIKNING

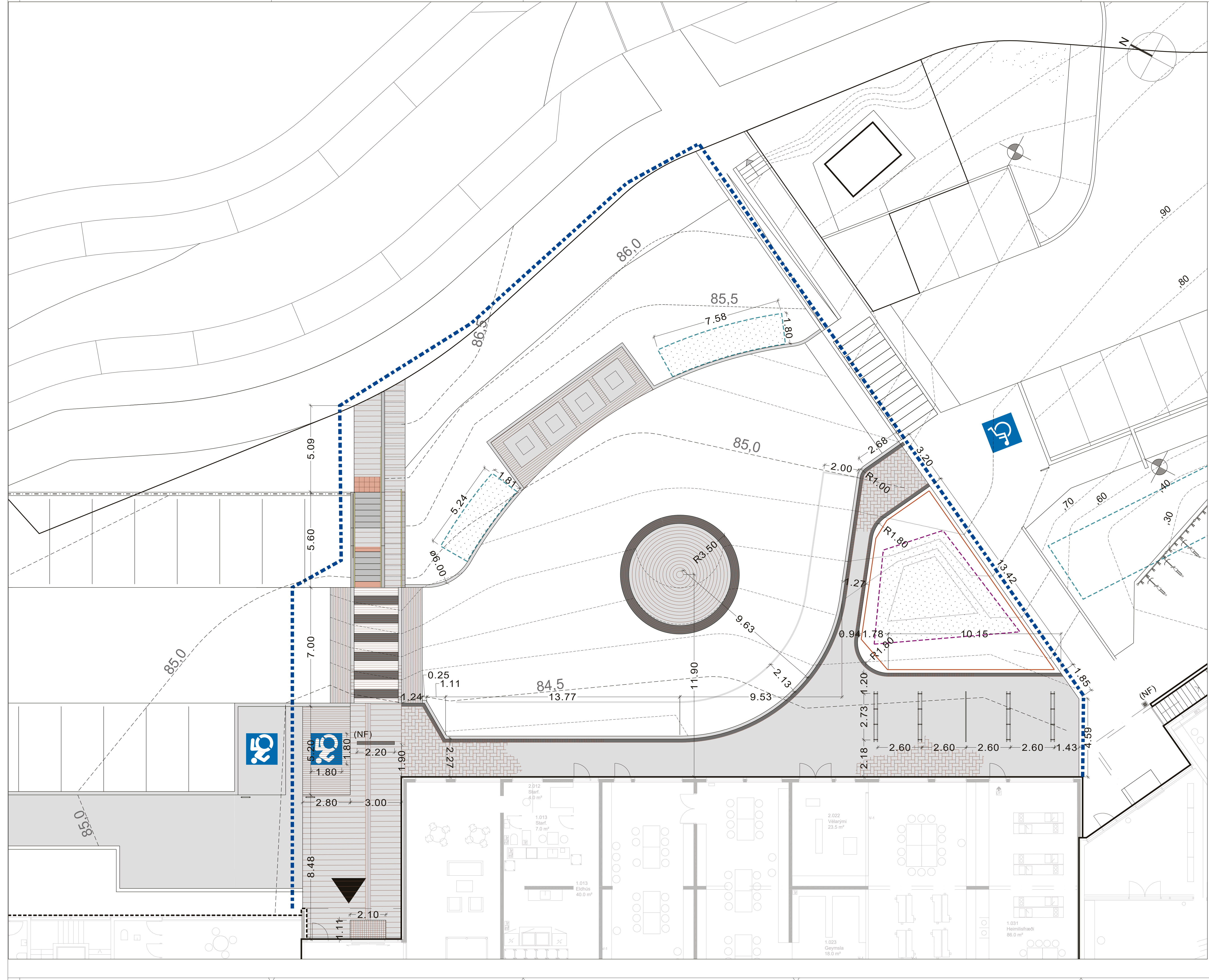

- Skýringar:**
- Verkmörk 2. áfanga
 - Stálgrindargirðing
 - Lágbandagirðing
 - Malbik
 - Hellulögn
 - Malaryfirborð - bráðabirgðafrágangur
 - Fallundirlag við leiktæki
 - Plastflisar á körfuboltavöll
 - Íþróttavalla-gervigras
 - Grassvæði
 - Gúmmimottur í grasi
 - Trjá- og runnagróður
 - Grassvelgir
 - Regngarðar
 - Opin vatnsrás meðfram stíg
 - 50 cm hæðarlínur
 - 10 cm hæðarlínur
 - Hönnuð hæð
 - Niðurfall
 - Lampar, 5m háir
 - Lampar, 6.3m háir
 - Holtagrjót

E	
D	
C	
B	
A	

Dagskrá: 2022
 0000 LICENSÖRFAR
 Undirskrift samráðsgerðsnotanda:

HEITI VERKS:
**URRIDAHOLTSSKÓLI GARDABÆ
 LÓÐARHÖNNUN - 2. ÁFANGI**

HEITI TEIKNINGAR:
**MÁLSETNINGAR
 GRUNNMÝND NORDUR**

VERKNAÐ:	214-001	SKALA:	1:100 í A1	TEIKNINGAR NÚM:	L-205
TEIKNAD AF:	sg	HANNAÐ AF:	sg/oh	DAGS. TEIKN:	5. maí 2022

YFIRLESTUR / UNDRISKRIFT: _____ TEIKN. BREVITT: _____

ÚTBODSTEIKNING

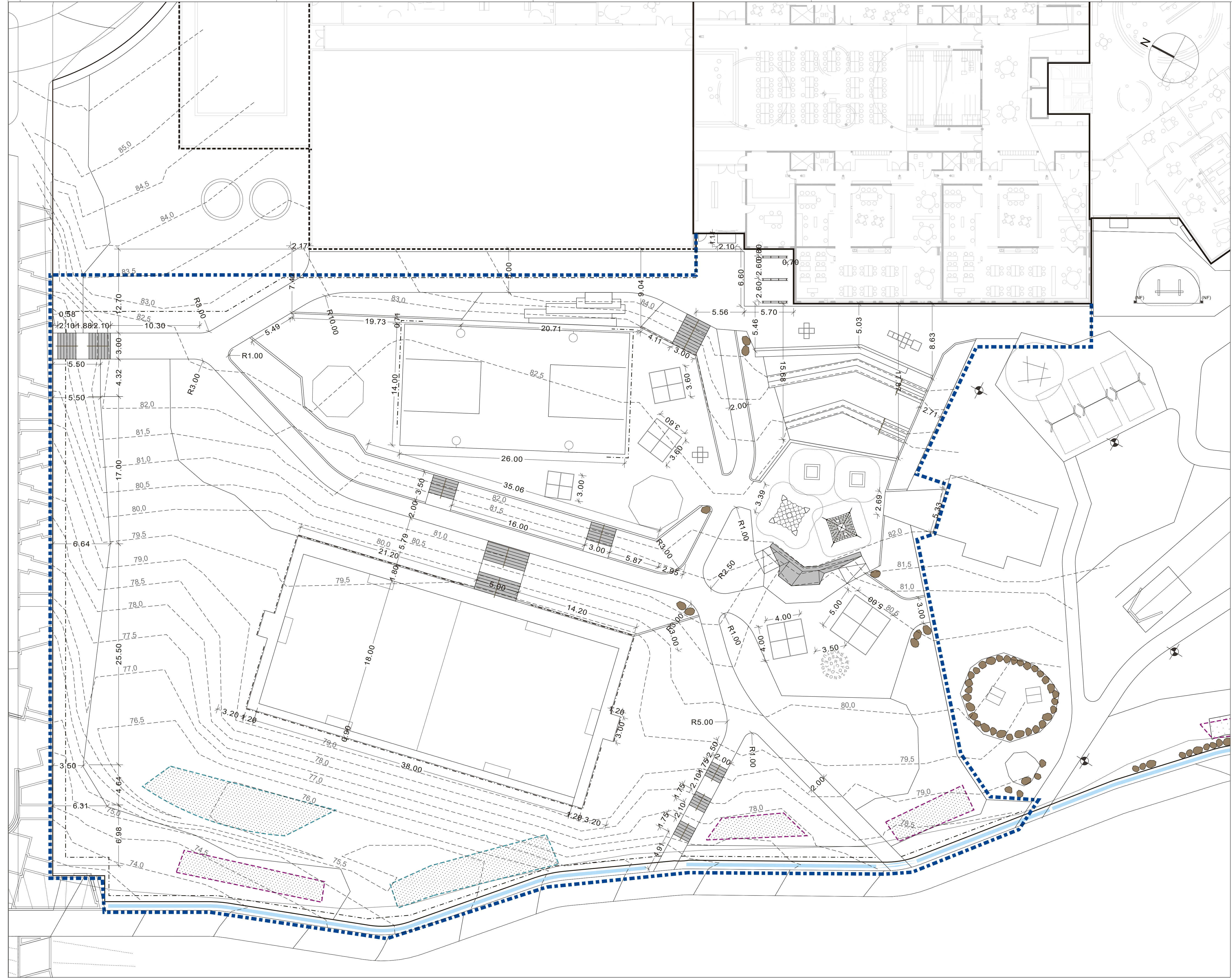

- Skýringar:**
- Verkmörk 2. áfanga
 - Stálgrindargirðing
 - Lágbandagirðing
 - Malbik
 - Hellulögn
 - Malaryfirborð - bráðabirgðafrágangur
 - Fallundirlag við leiktæki
 - Plastflísar á körfuboltafalli
 - Íþróttavalla-gervigras
 - Grassvæði
 - Gúmmimottur í grasi
 - Trjá- og runnagróður
 - Grassvelgir
 - Regngarðar
 - Opin vatnsrás meðfram stíg
 - 50 cm hæðarlínur
 - 10 cm hæðarlínur
 - Hönnuð hæð
 - Niðurfall
 - Lampar, 5m háir
 - Lampar, 6.3m háir
 - Holtagrjót

E			
D			
C			
B			
A			
Skýringar:	Deik:		
DRÖG/LICENSIÓNTAR	Heiti og kortföld samráðingartölur:		
	Baldur Svavarsón arkitekt FAI, kt. 120357-5149		
Undirskrift samráðingartölur:			
HEITI VERKS:			
URRIDAHOLTSSKÓLI GARDABÆ			
LÓÐARHÖNNUN - 2. ÁFANGI			
HEITI TEIKNINGAR:			
MÁLSETNINGAR			
GRUNNMYND SUÐUR			
VERNRN:	MEG:	TEIKNING NR:	
214-001	1:200 í A1	L-206	
TEIKNAD AF:	HANNAÐ AF:	DAGS. TEIKN:	
sg	sg/oh	5. maí 2022	
YFIRLESTUR / UNDIRSKRIFT:			TEIKN. BREYTT:

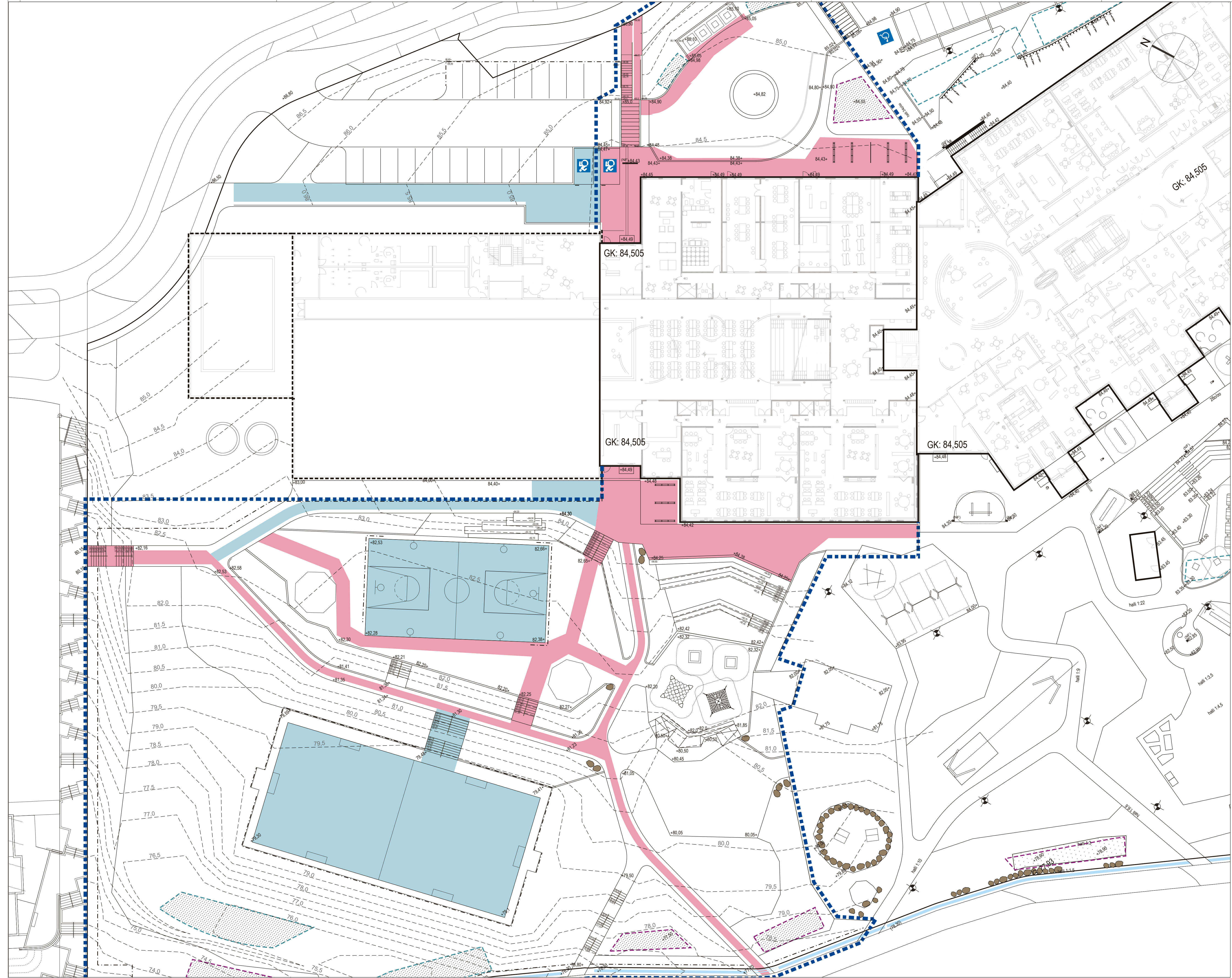

- Skýringar:**
- Verkmörk 2. áfanga
 - Girðing
 - Opin vatnsrás meðfram stíg
 - 50 cm hæðarlínur
 - Hönnuð hæð
 - Snjóbræðsla, 2. áfangi
 - Snjóbræðsla, 3. áfangi
 - Niurföll

E
D
C
B
A

Skýringar: Dök
 ÚTBODSTEIKNINGAR: Hæð og hennuð samráðingartölur
 Baldur Svavarsón arkitekt FAI, kt. 120357-5149
 Undirskrift samráðingartölur:

HEITI VERKS:
 URRIDAHOLTSSKÓLI GARDABÆ
 LÓÐARHÖNNUN - 2. ÁFANGI

HEITI TEIKNINGAR:
 YFIRLIT YFIR SNJÓBRÆÐSLU
 GRUNNMÝND

VERNRN:	MÖV:	TEIKNING NR:
214-001	1:250 I A1	L-207
TEIKNAD AF:	HANNAÐ AF:	DAGS. TEIKN:
sg	sg/oh	5. maí 2022

YFIRLESTUR / UNDRISKRIFT: TEIKN. BREVITT:

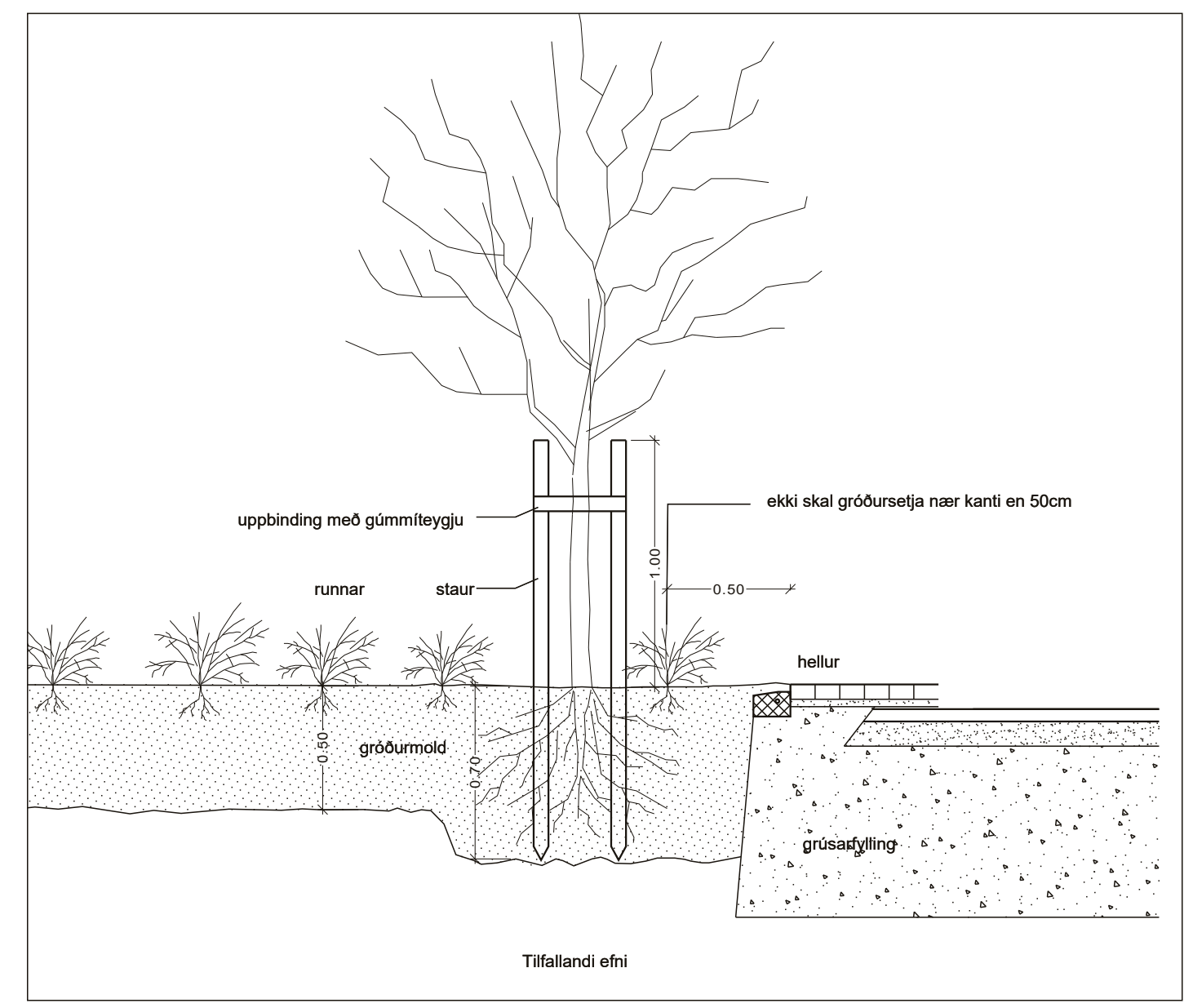
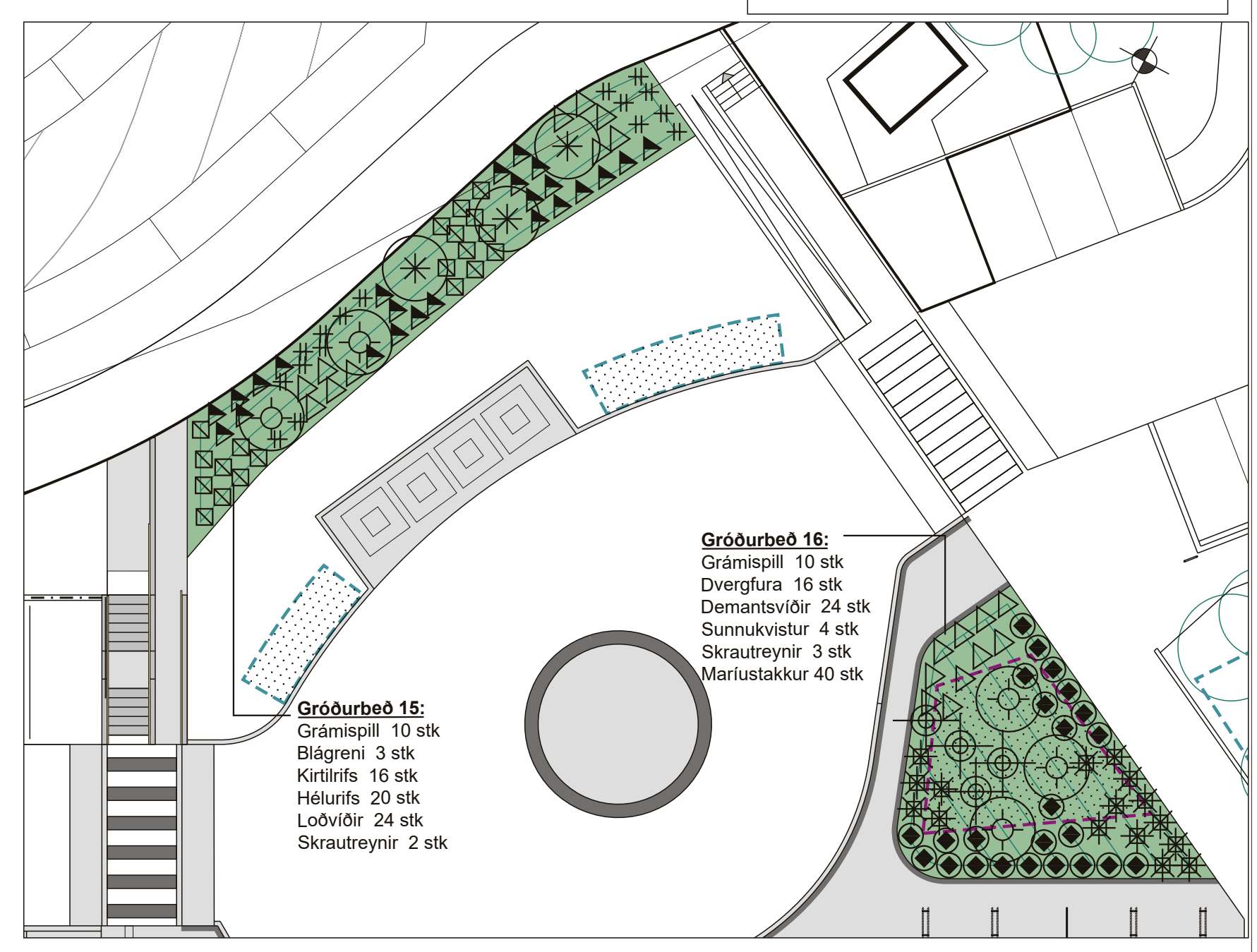
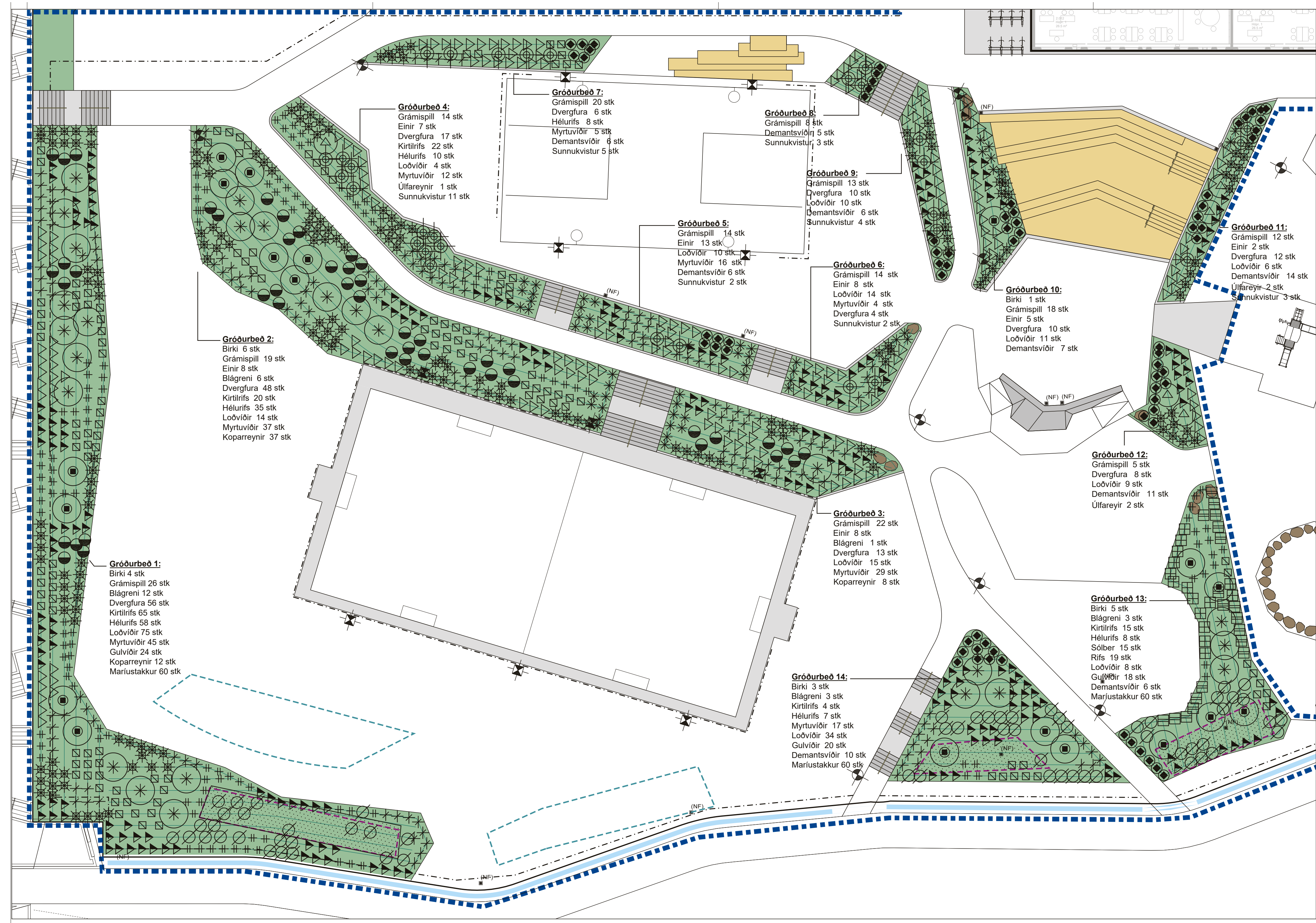

Snið í uppbindingu á trjá - mkv. 1:20

GRÓÐURVALSLISTI

Tákn	Fjöldi	Latneskt heiti/ Íslenskt heiti	Gerð	Stærð/ ræktun	Nr. skv. ísl. pl-staðli	Upp- binding	Athugasemd
TRÉ OG RUNNAR:							
⊙	19	Betula pubescens Birkir 'Embla'	Hnauspl.	175-200 cm 2/2/2	2.1.2	x	
▷	205	Cotoneaster integerrimus Grámispill	Pott.	20-30 cm 2/2/2	3.2		
*	50	Juniperus communis ssp. nana Einir	Pott.	20-30 cm 2/2/2	3.2		
⊙*	28	Picea engelmannii Blágreni	Pott.	50-70 2/2/3/3	2.2		
✱	200	Pinus mugo var. pumilio Dvergfula	Pott.	40-50 cm 2/2/3	2.2		
+	142	Ribes glandulosum Kirtlirís	Pott. 2-3 gr.	30-40 cm 0/1/2	3.2		
□	146	Ribes laxiflorum Hélurís	Pott. 1-3 gr.	30-40 cm 0/1/2	3.2		
⊞	15	Ribes nigrum 'Öjebyn' Sólber	Pott. 1-2 gr.	40-50 cm 0/1/2	3.3		
⊞	19	Ribes spicatum 'Röd Hollandsk' Rífs	Pott. 1-3 gr.	40-50 cm 0/1/2	3.3		
▷	234	Salix lanata Loðvíðir	Pott. 2-3 gr.	40-60 cm 0/1/2	4		

+	165	Salix myrsinifolia Myrtuvíðir	Pott. 2-3 gr.	40-60 cm 0/2	3.1	
⊙	95	Salix planifolia 'Flesja' Demantsvíðir, jarðlægur	Pott. 2-3 gr.	20-30 cm 0/1/2	3.2	
⊙	62	Salix phylicifolia Gulvíðir	Pott. 2-3 gr.	40-60 cm 0/1/2	4	
⊙	5	Sorbus decora Skrautreytir	Hnauspl.	200-250 cm	2.1.2	x
⊙	47	Sorbus frutescens Koparreytir	Hnauspl.	75-100 cm	3.3	
⊙	5	Sorbus x hostii Úlfareyrtir	Hnauspl.	150-175 cm	2.1.2	x
⊙	34	Spiraea nipponica Sunnukvistur	Pott. 3-5 gr.	50-70 cm 0/1/2	3.2	

FJÖLÆRINGAR:

⊞	230	Alchemilla mollis Gardamariustakkur	Pott.	fjölæringur	Gróðursett í þyrpingum inn á milli runna, með 5-9 plöntur í hverri. 30-40cm á milli plantna.
■		Trjá- og runnaeð			
⊞		Regngarðar			
⊞		Grassvelgur			

Almennt um gróðursetningu: Ekki skal planta runnum of nálægt köntum að malbiki og hellulögn, heldur í upp. 50cm fjarlægð frá brúnum.

E	
D	
C	
B	
A	

Útdráttur: Daga
 DÖGURVERKSTÆTTAR
 Heiti og kennitala samráðsgróðursetningar:
 Baldur Svavarsson arkitekt FAL, kt. 120357-5149
 Undirskrift samráðsgróðursetningar:

HEITI VERKS:
 URRIDAHOLTSSKÓLI GARDABÆ
 LÓÐARHÖNNUN - 2. ÁFANGI

HEITI TEIKNINGAR:
 GRÓÐURVALSTEIKNING OG PLÖNTULISTI
 GRUNNMYND

VERNRN:	MEV:	TEIKNING NR.:
214-001	1:200 í A1	L-208
TEIKNAD AF:	HANNAÐ AF:	DAGS. TEIKN.
sg	sg/oh	5. maí 2022
YFIRLESTUR / UNDRISKRIFT:		TEIKN. BREVITT:

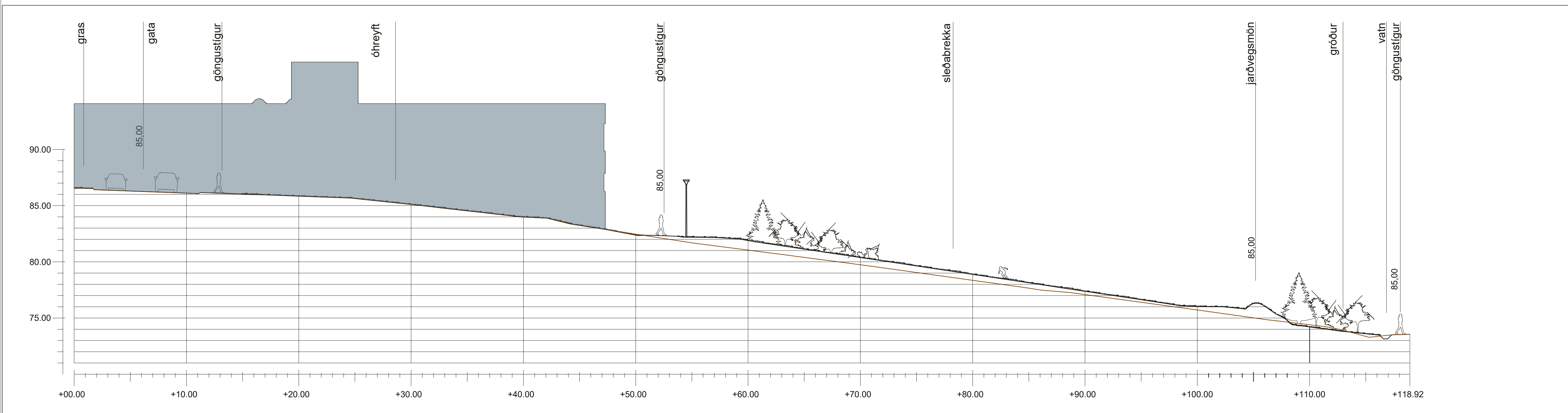
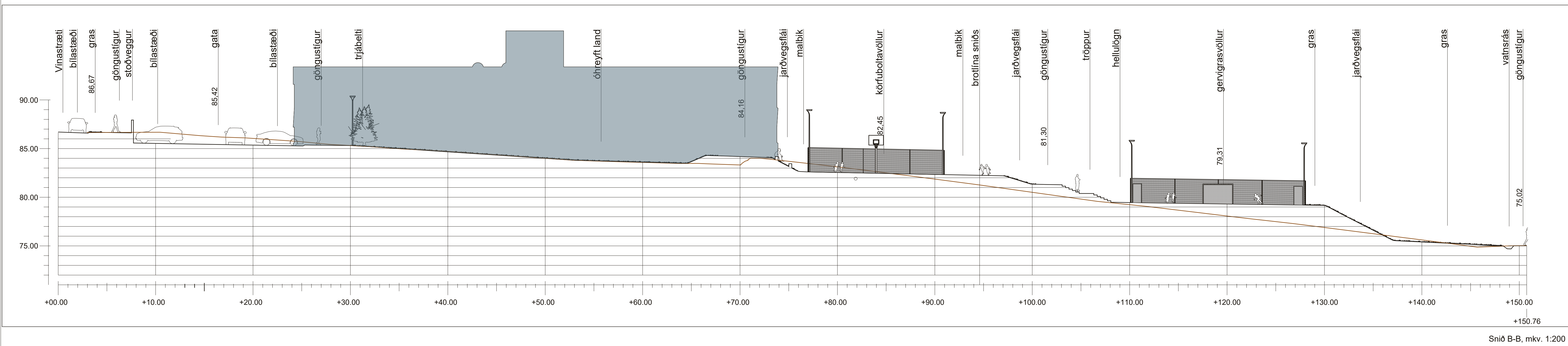
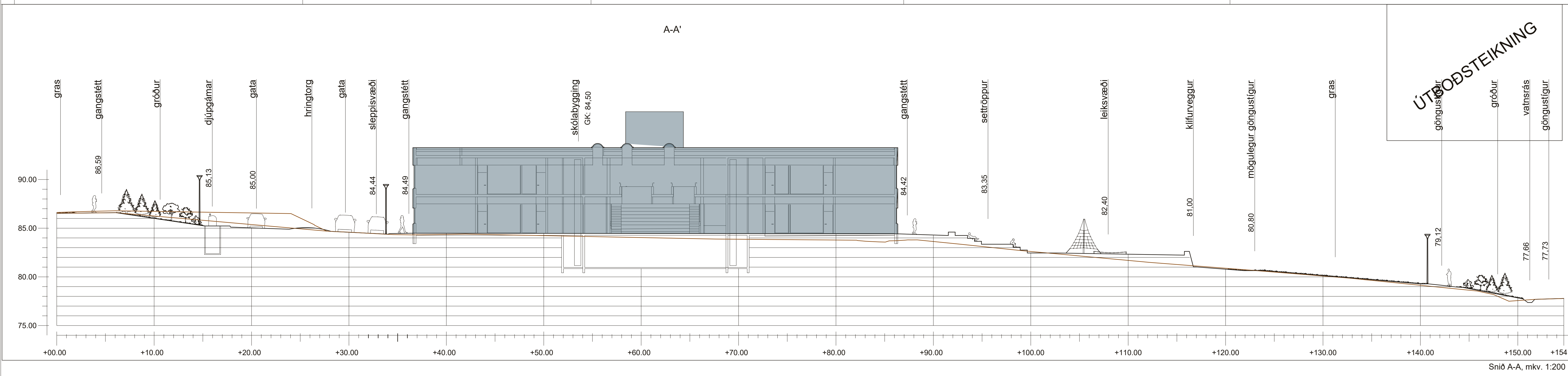

ÚTÞÖBSTEIKNING

D		
C		
B		
A		

Berýðing: Daga
 Heiti og kortaða samráðingartíðni
 Baldur Svavarsson arkitekt FAI, kt. 120357-5149
 Undirskrift samráðingartíðni:

HEITI VERKS:
**URRIDAHOLTSSKÓLI GARDABÆ
 LÖBARHÖNNUN - 2. ÁFANGI**

HEITI TEKNINGAR:
SNÍÐ A-A, B-B OG C-C

VERNRN:	MKV:	TEKNING NR:
214-001	1:200 I A1	L-209
TEKNAÐ AF:	HANNAÐ AF:	DAGS. TEKNI:
sg	sg/oh	5. maí 2022

YFIRLESTUR / UNDIRSKRIFT: _____ TEKNI BREVITT: _____



Sníð C-C, mkv. 1:200

RENGGARÐUR

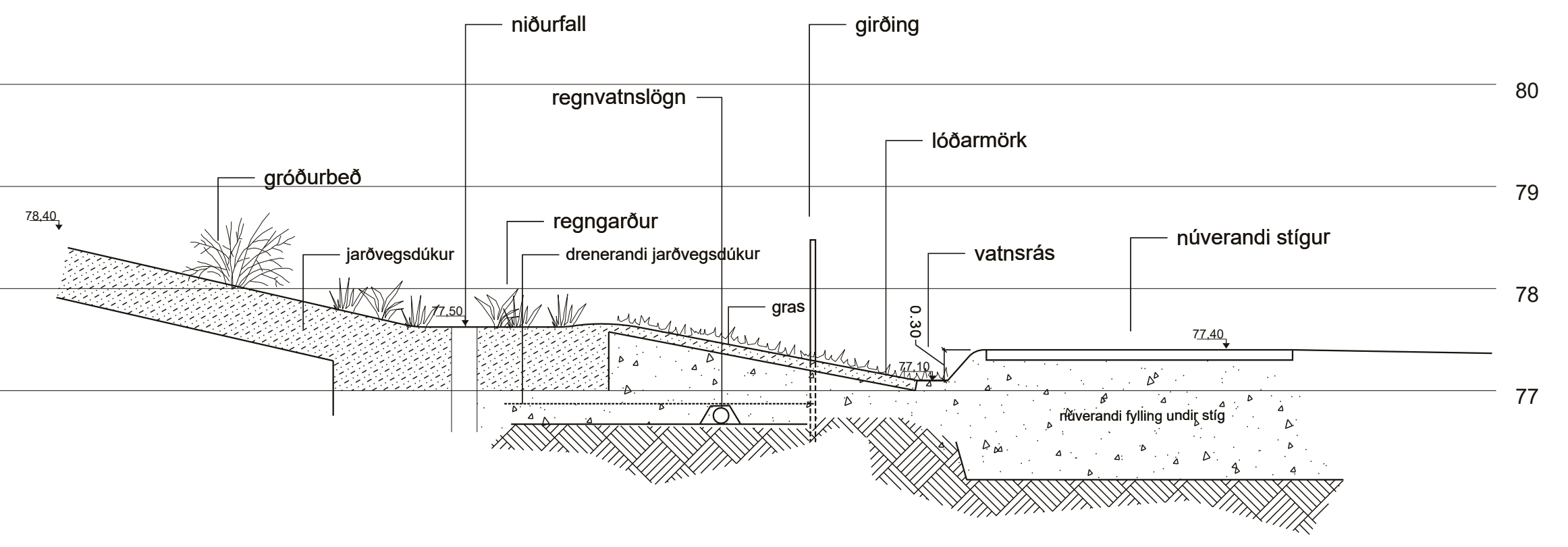

Snið D-D, mkv. 1:50

GRASSVELGUR

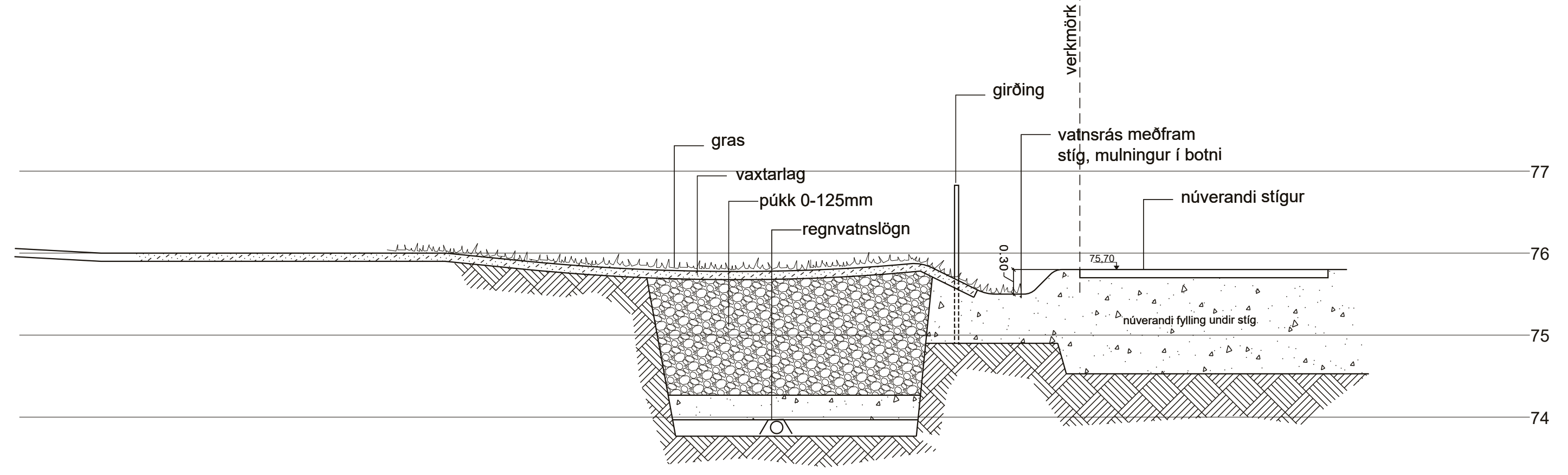

Snið E-E, mkv. 1:50

GRASSVELGUR

RENGGARDUR

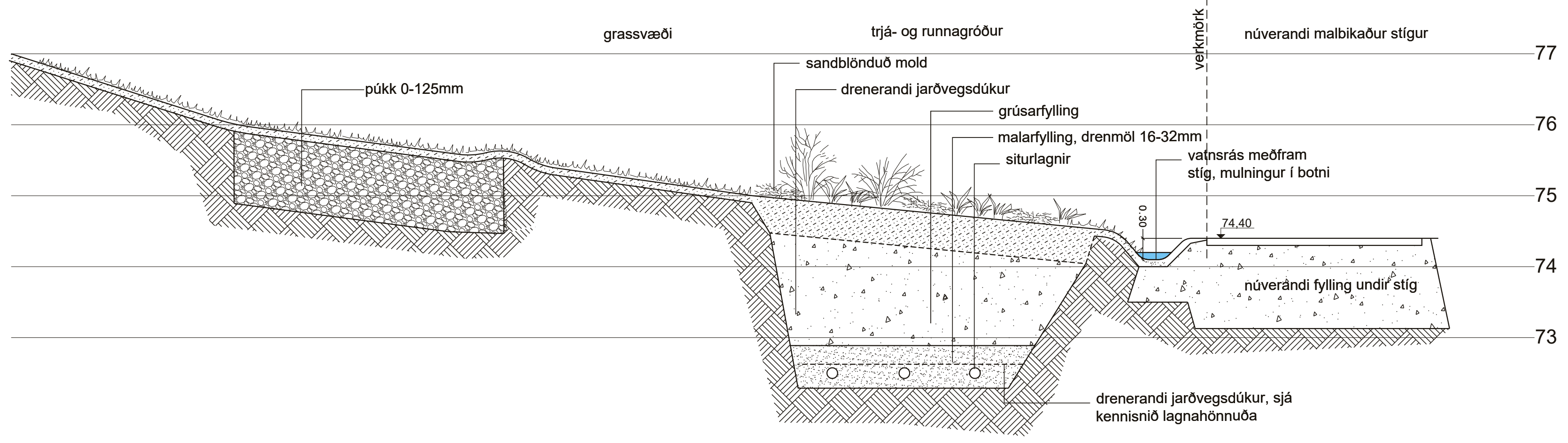

Snið F-F, mkv. 1:50

E
D
C
B
A

Drögmál: 1:50
 DÖGULYKINGI: Baldur Svavarsson arkitekt FAI, kt. 120357-5149

HEITI VERKS:
 URRÍÐAHOLTSSKÓLI GARÐABÆ
 LÓÐARHÖNNUN - 2. ÁFANGI

HEITI TEIKNINGAR:
 BLÁGRÆNAR OFANVATNSLAUSNIR
 SNÍÐ

VERNRN:	MKV:	TEIKNING NÚM:
214-001	1:50 í A1	L-210
TEIKNAD AF:	HANNAÐ AF:	DAGS. TEIKN:
sg	sg/oh	5. maí 2022

YFIRLESTUR / UNDRISKRIFT: _____ TEIKN. BREYTT: _____

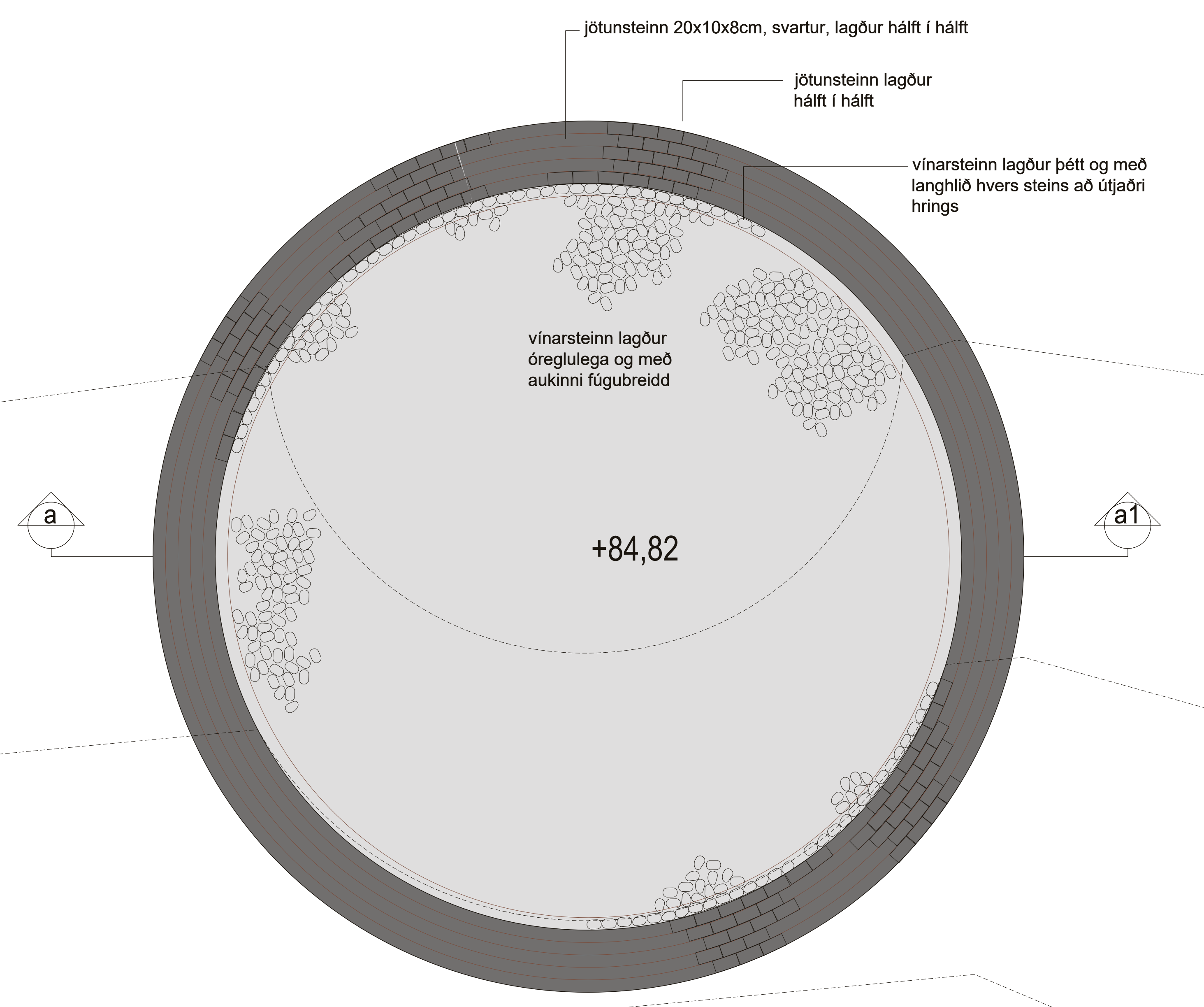
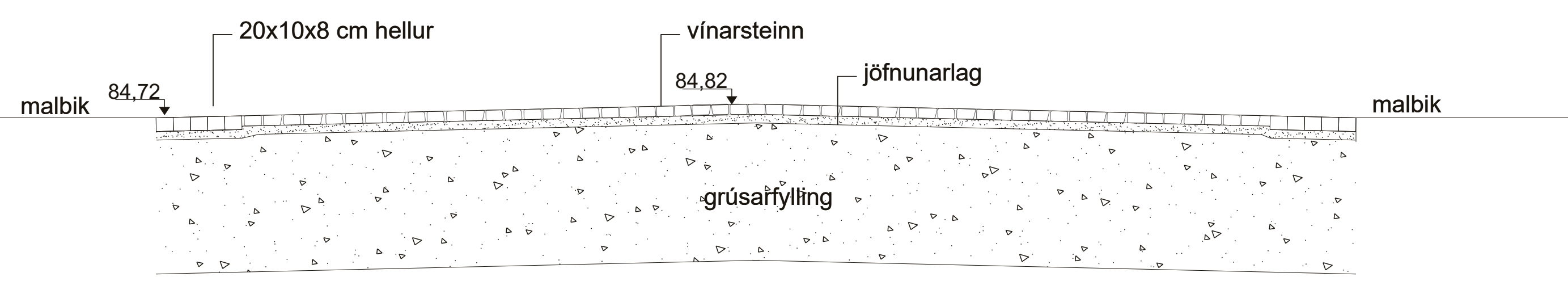

Hellulagt hringtorg við sleppisvæði - grunnmynd og snið - mkv. 1:25

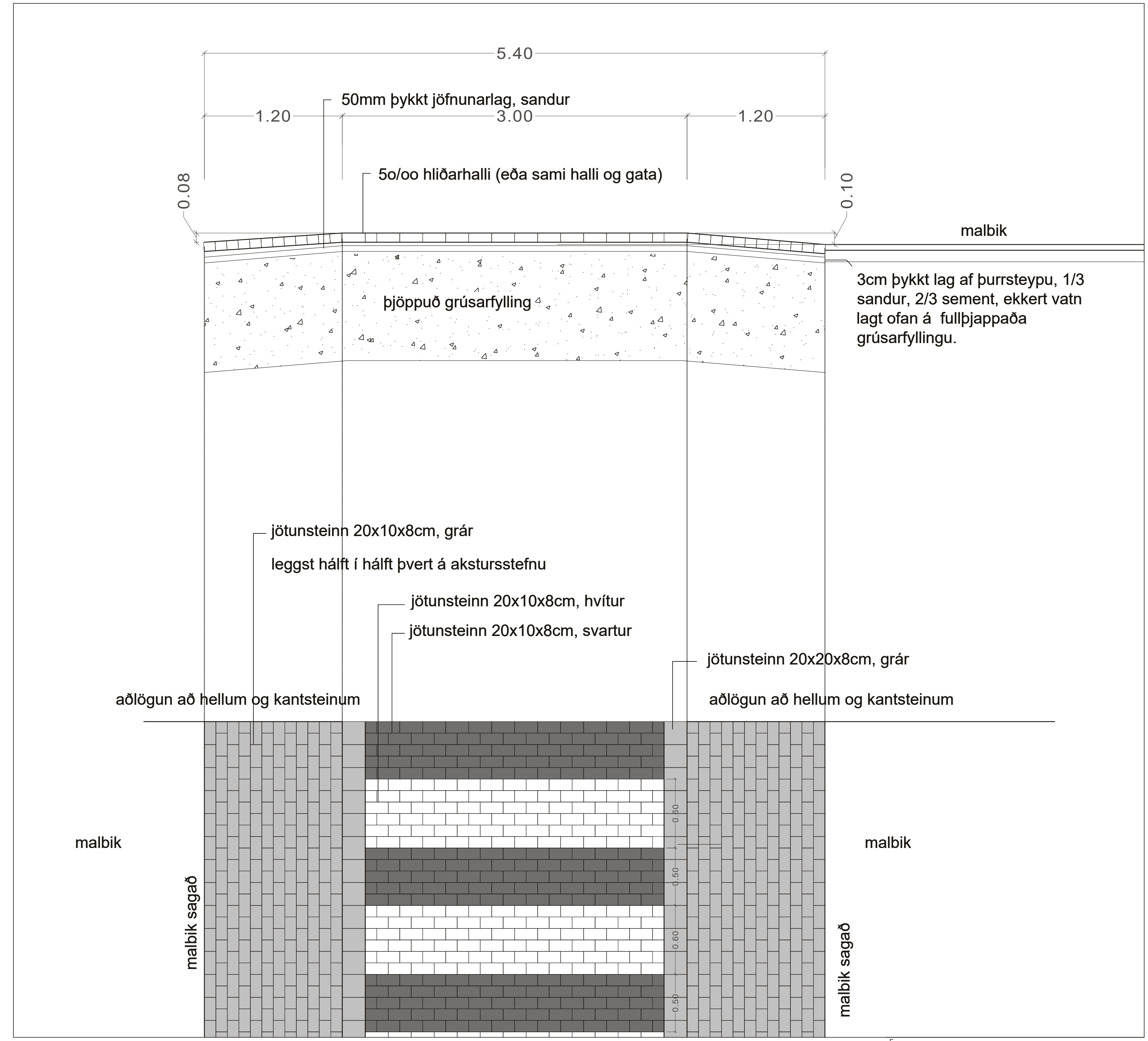

Upphækkuð gangbrauti - grunnmynd og snið - mkv. 1:25

E		
D		
C		
B		
A		
Reykjavík	Drögn	
DRÖGN	Heiti og kennitala samráðsgerðarmannafélags	
	Baldur Svavarsson arkitekt FAI, kt. 120357-5149	
Undirskrift samráðsgerðarmanns:		
HEITI VERKS:		
URRIDAHOLTSSKÓLI GARDABÆ		
LÓBARHÖNNUN - 2. ÁFANGI		
HEITI TEIKNINGAR:		
HELLULÖGN		
GRUNNMYND NORDUR		
VERKNR:	MKV:	TEIKNING NR:
214-001	1:25 í A1	L-211
TEIKNAD AF:	HANNAÐ AF:	DAGS. TEIKN:
sg	sg/oh	5. maí 2022
YFIRLESTUR / UNDIRSKRIFT:		TEIKN. Breytt:

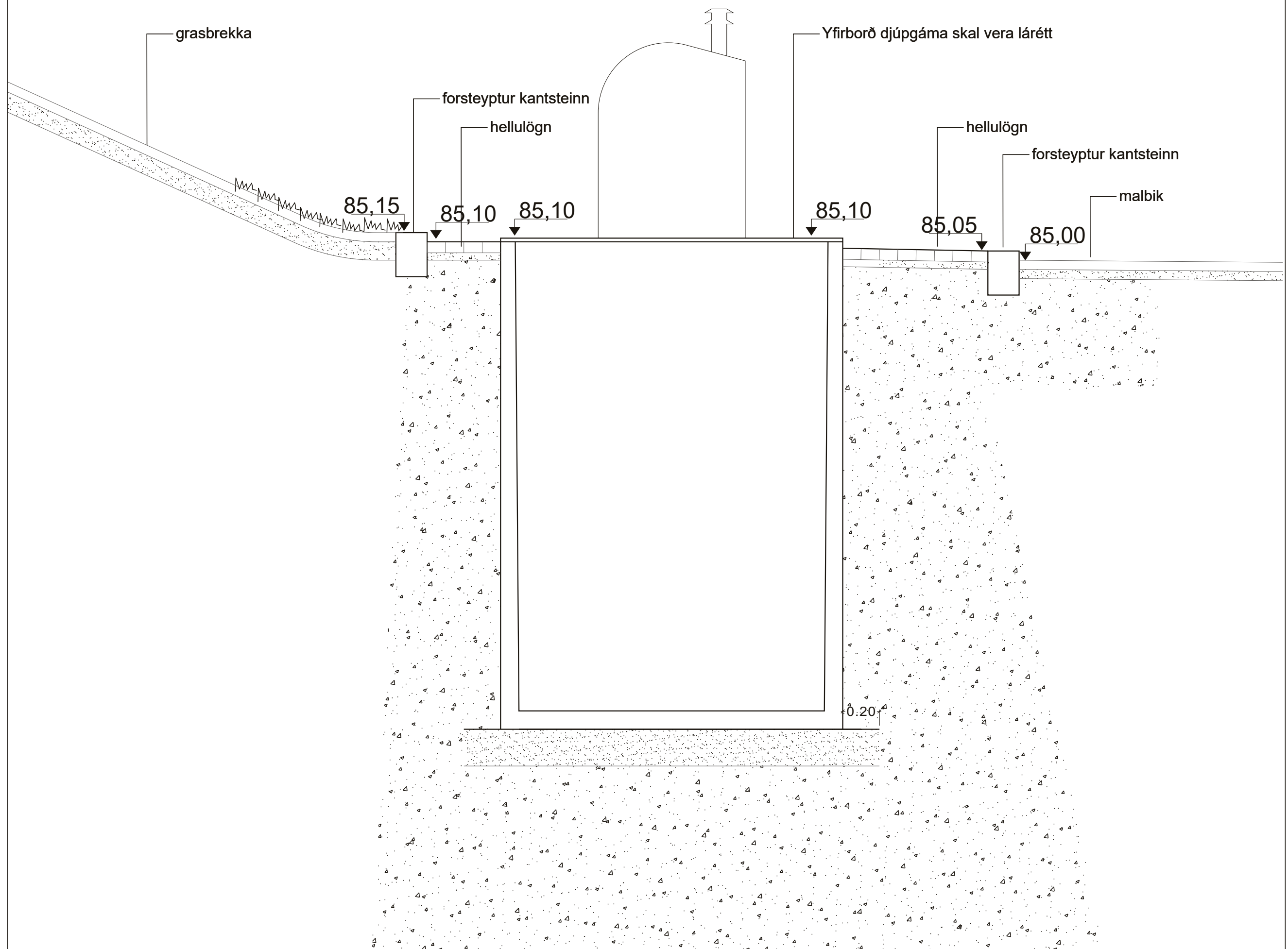
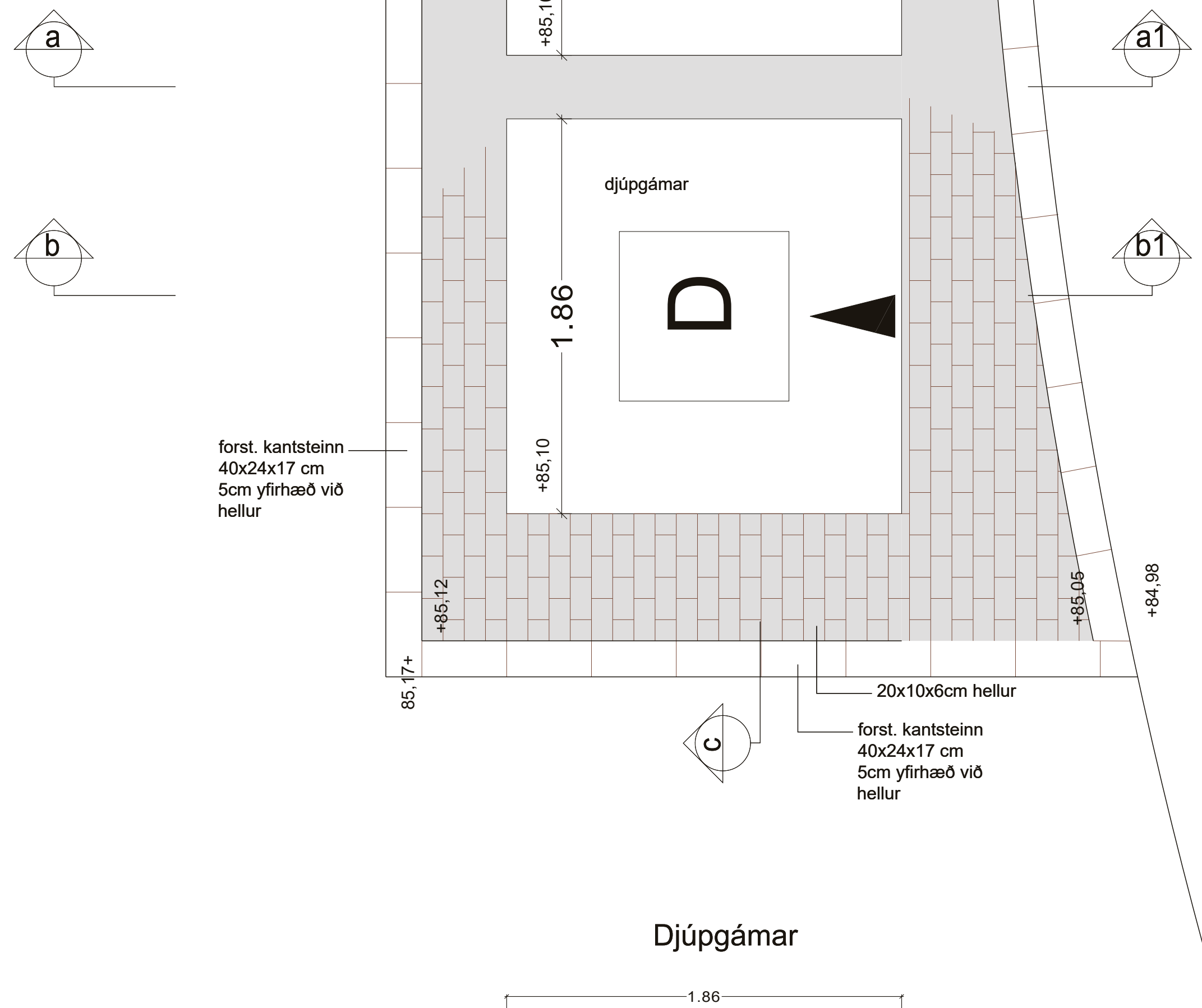

Djúpgámar - grunnmynd og snið - mkv. 1:20

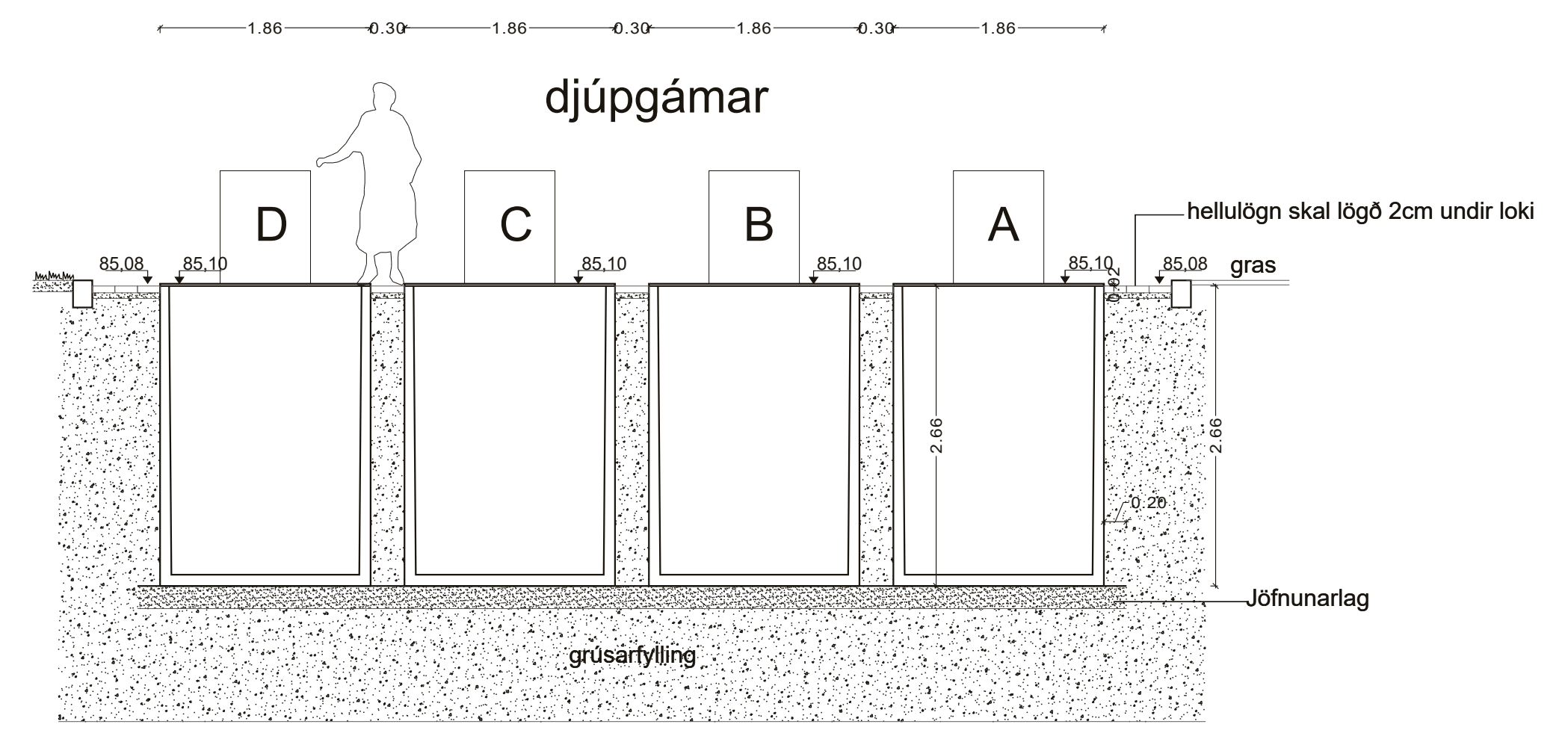
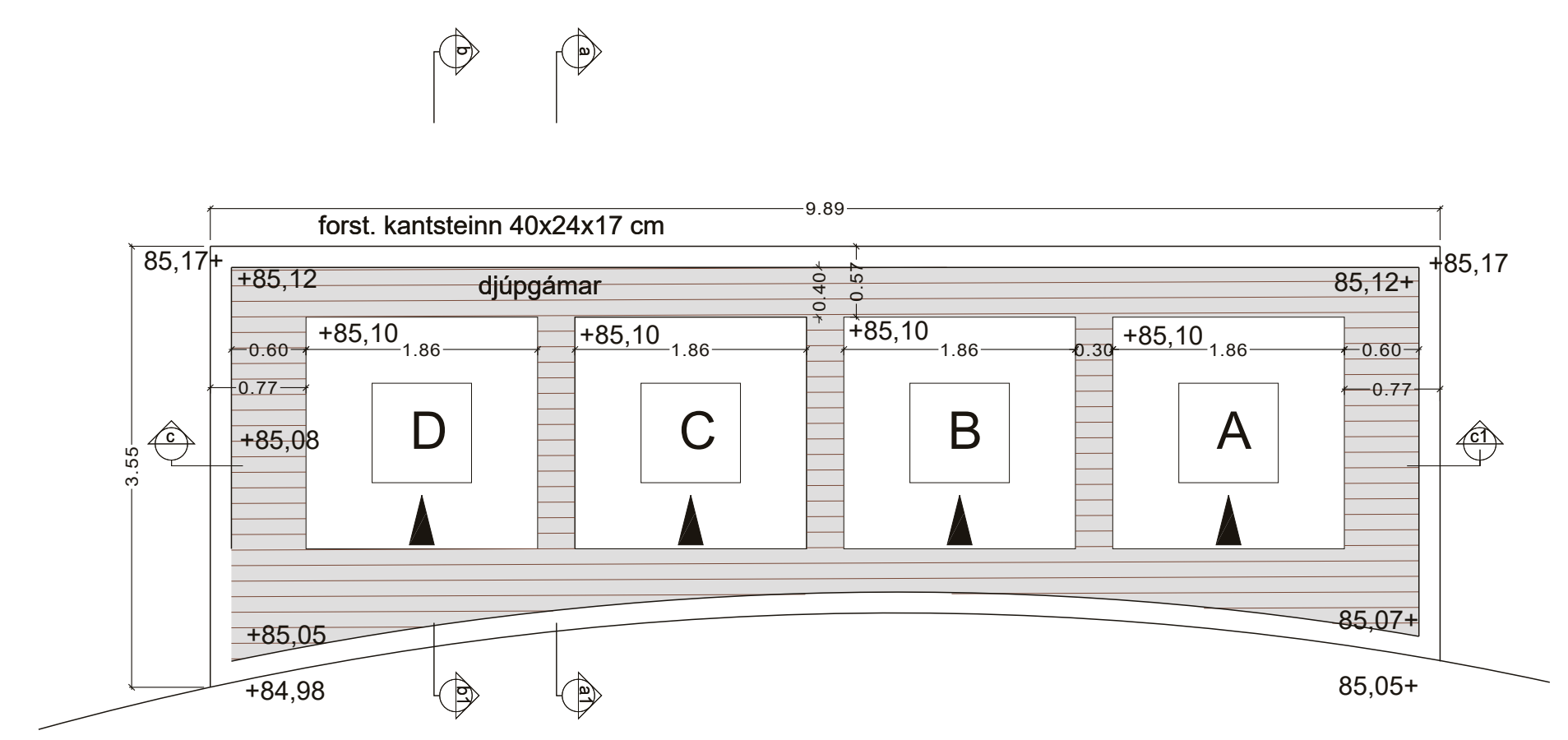

Djúpgámar - grunnmynd og snið - mkv. 1:50

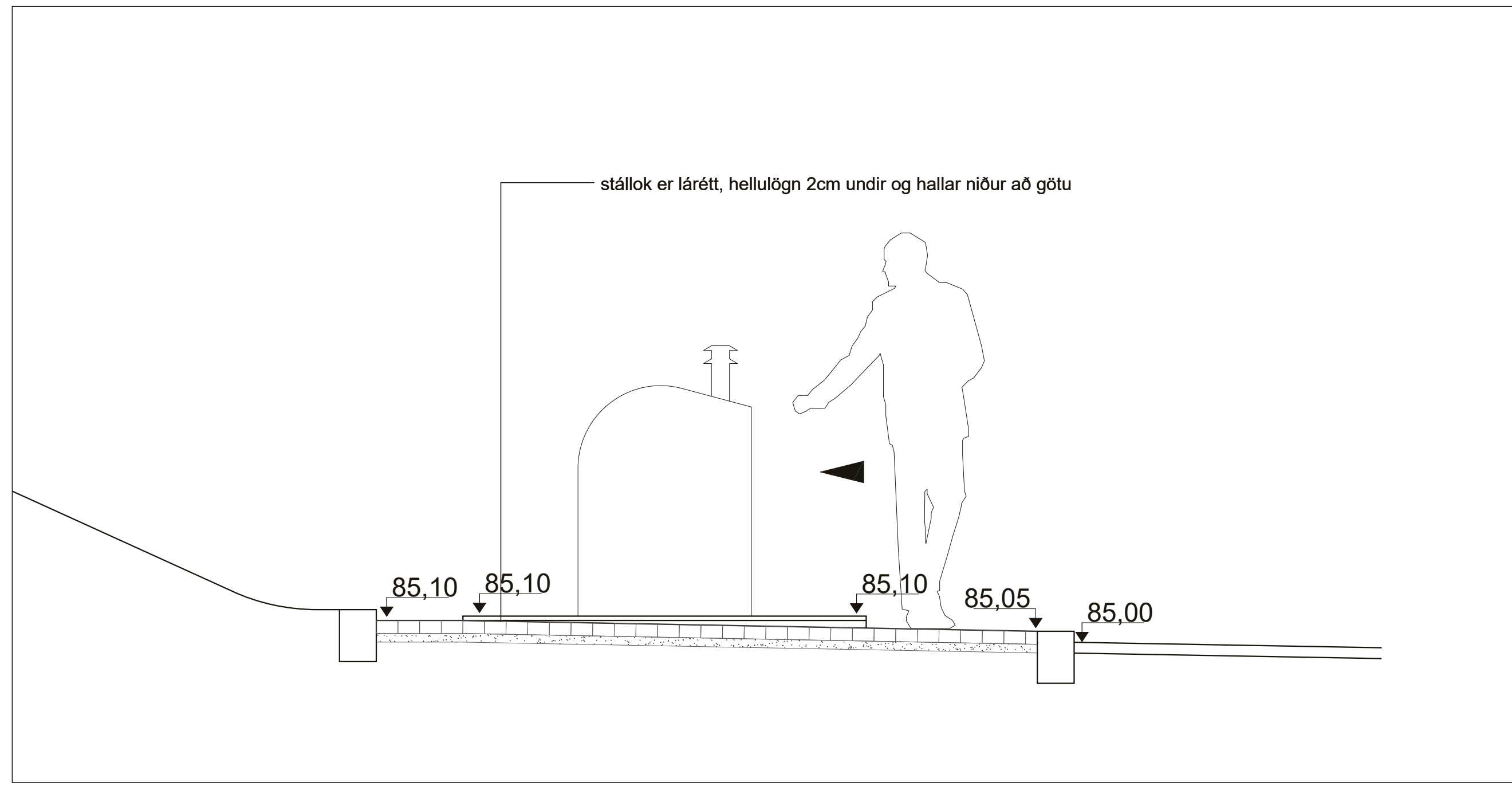

Djúpgámar - snið - mkv. 1:20



E	
D	
C	
B	
A	

Bygging: Dönn
DÖG/LICENSIÖRFAR: Heiti og höfundur samráðgjafar
Baldur Svavarsson arkitekt FAI, kt. 120357-5149
Undirskrift samráðgjafarinnar:

HEITI VERKS:
URRIDAHOLTSSKÓLI GARÐABÆ
LÓBARHÖNNUN - 2. ÁFANGI

HEITI TEIKNINGAR:
DJÚPGÁMAR
GRUNNMYND OG SNIÐ

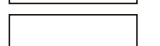
VERNRN:	MKV:	TEIKNINGAR:
214-001	1:50/20 í A1	L-212
TEIKNAD AF:	HANNAÐ AF:	DAGS. TEIKN:
sg	sg/oh	5. maí 2022
YFIRLESTUR / UNDRISKRIFT:	TEIKN. BREYTT:	

- Skýringar:
-  Verkmörk 2. áfanga
 -  Stálgrindargirðing
 -  Lágbandagirðing

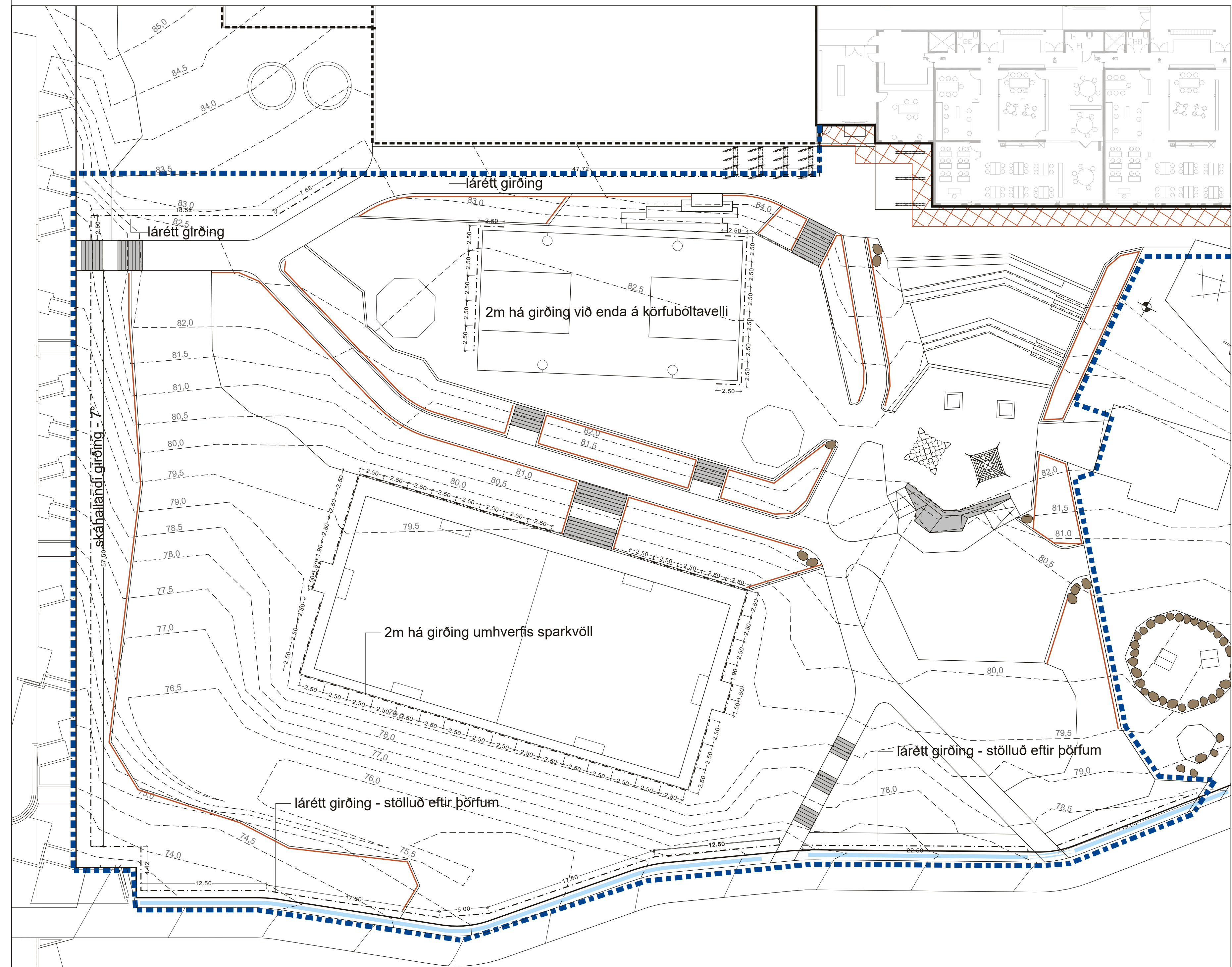

Yfirlit yfir stálgrindargirðingar - Mkv. 1:250

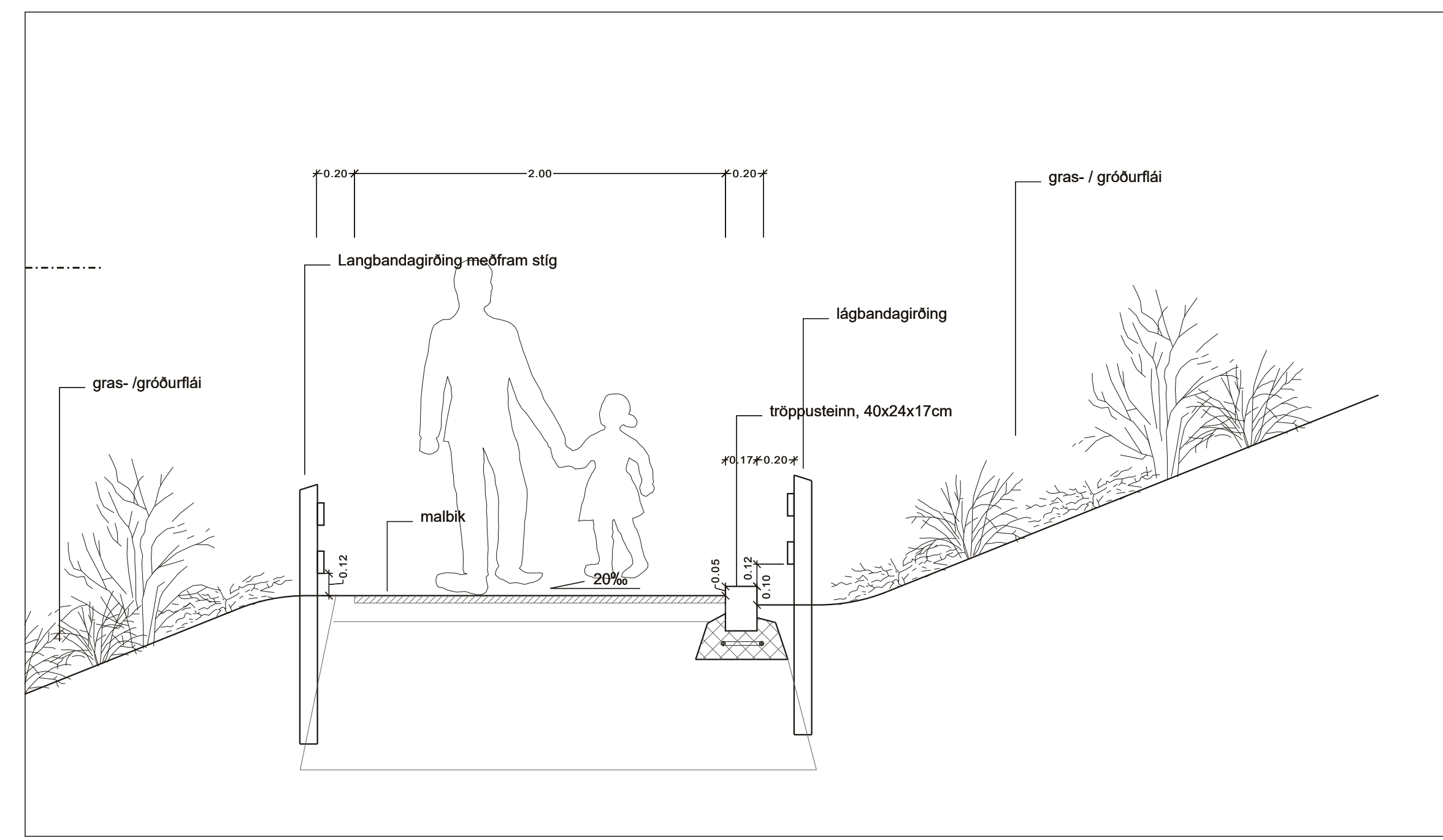

Snið í tröppusteinn neðan við gróðurbeð - mkv. 1:25

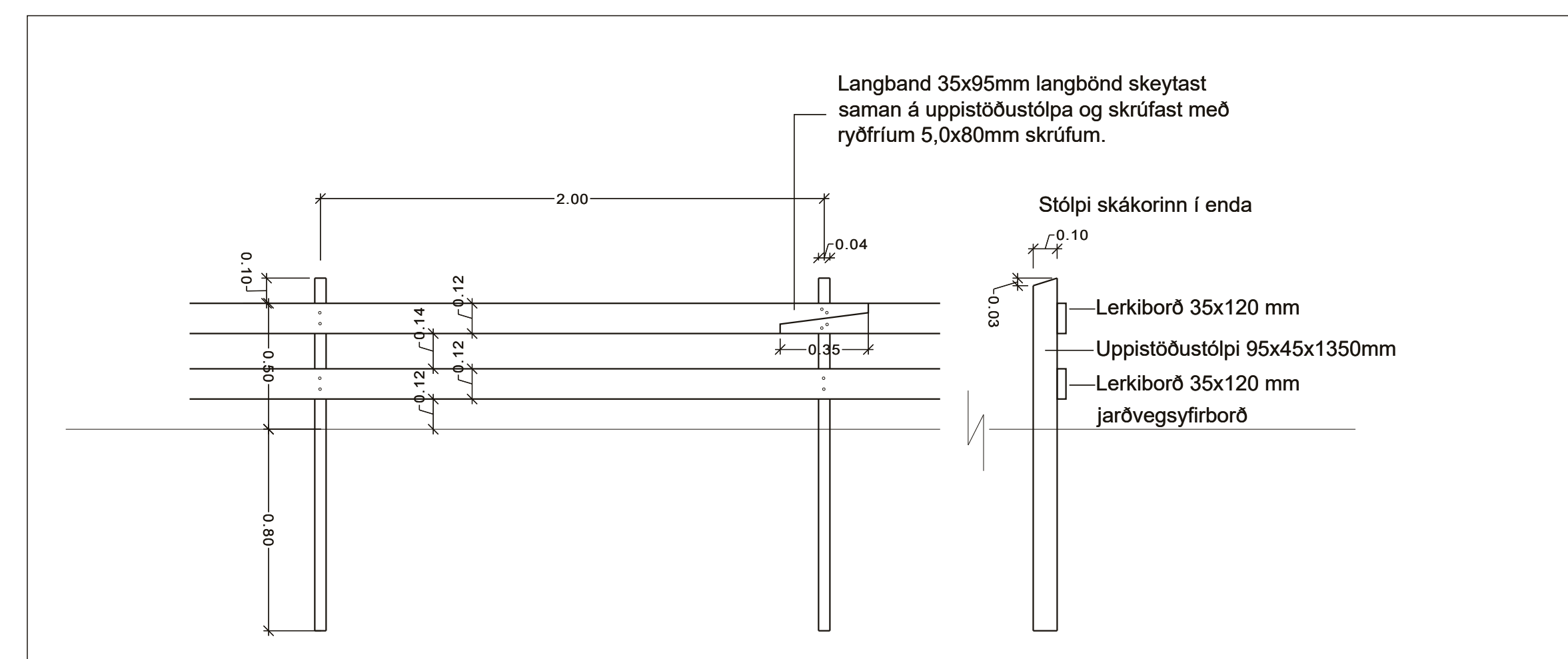

Lágbandagirðin, útlit og snið - mkv. 1:20

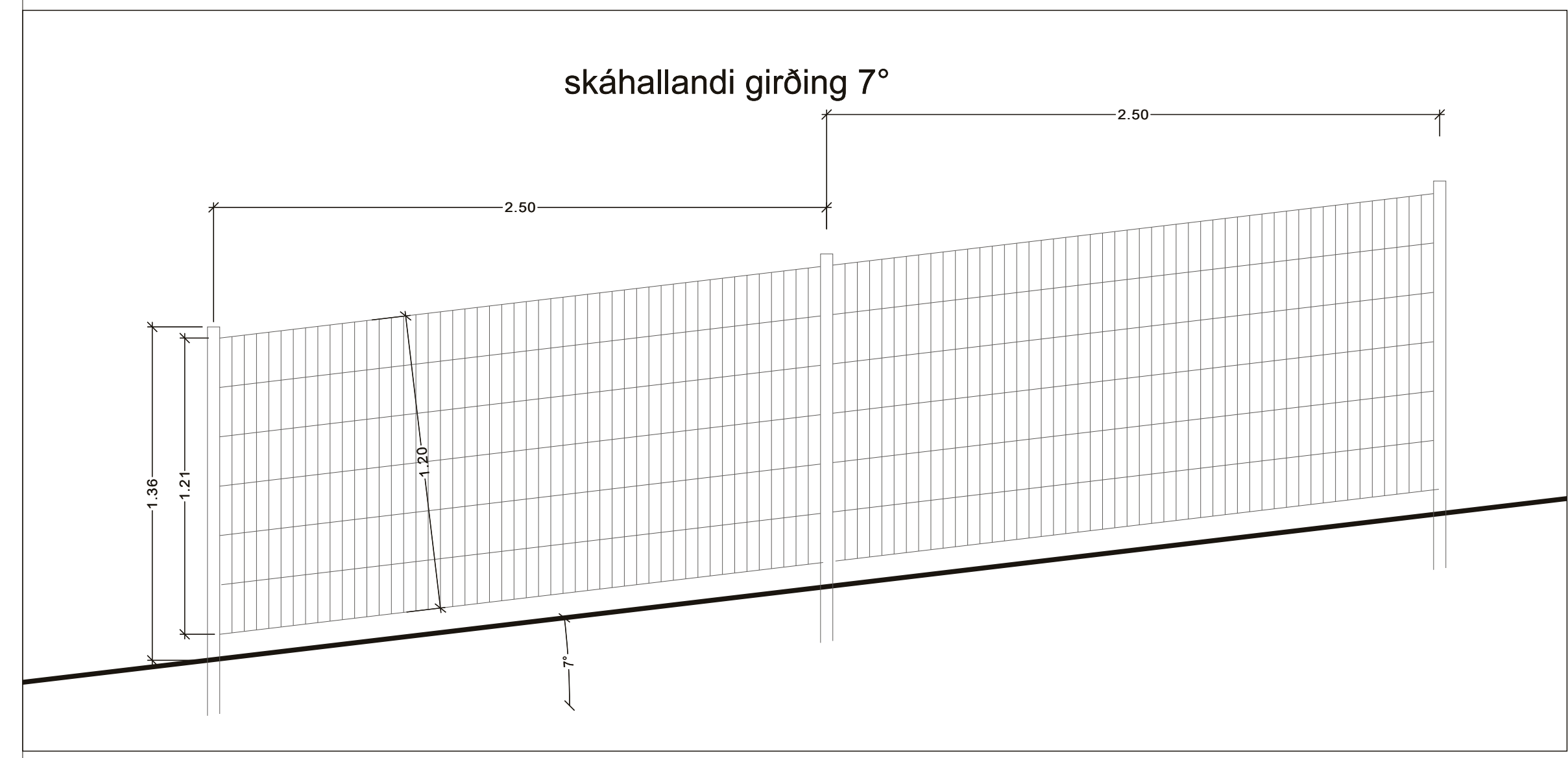

Mkv. 1:20

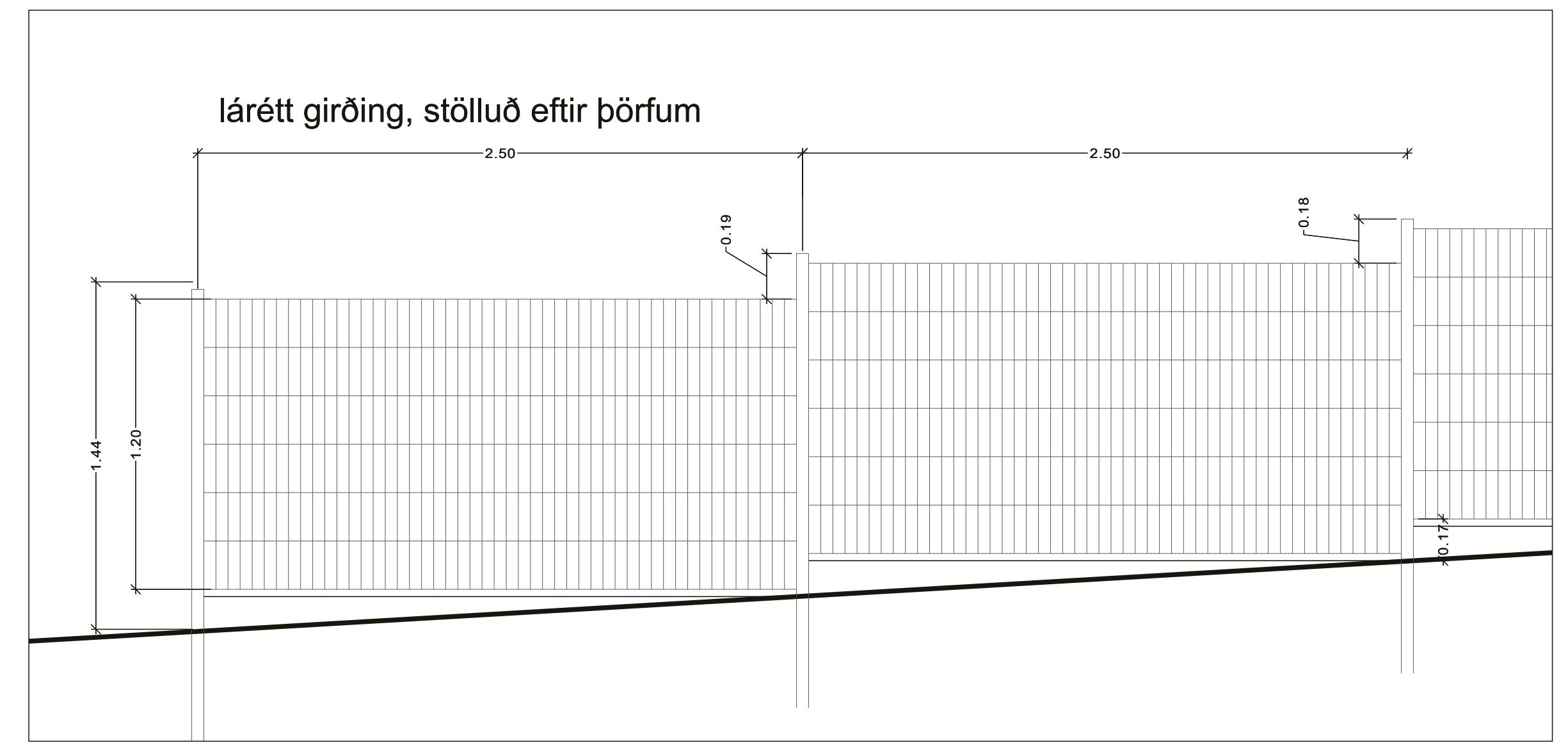

Mkv. 1:20

E		
D		
C		
B		
A		
Reykjavík	Deild	Heiti og kennitala samráðsgerðarmannauðar
DOGS LICENSIÖRFAR		Baldur Svavarsson arkitekt FAI, kt. 120357-5149
Undirskrift samráðsgerðarmanns:		
HEITI VERKS:	URRIDAHOLTSSKÓLI GARDABÆ LÓBARHÖNNUN - 2. ÁFANGI	
HEITI TEIKNINGAR:	GIRÐINGAR GRUNNMÝND OG SNIÐ	
VERNRN:	MKV:	TEIKNING NR:
214-001	1:250/20 A1	L-213
TEIKNAD AF:	HANNAÐ AF:	DAGS. TEIKN:
sg	sg/oh	5. maí 2022
YFIRLESTUR / UNDIRSKRIFT:		TEIKN. BREYTT:

Hellur á göngusvæðum

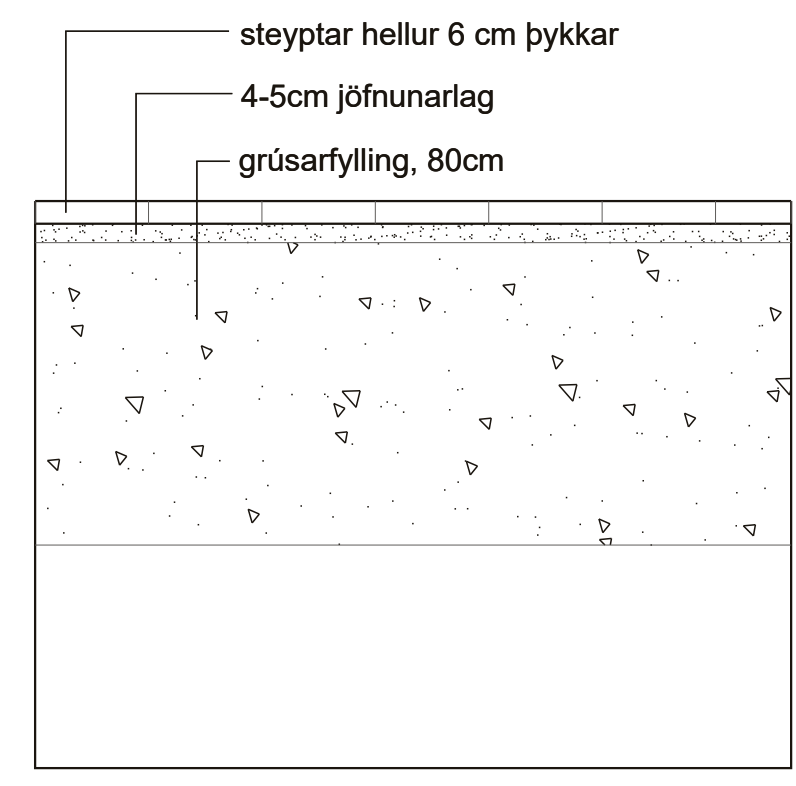

Hellur á snjóbræðslu

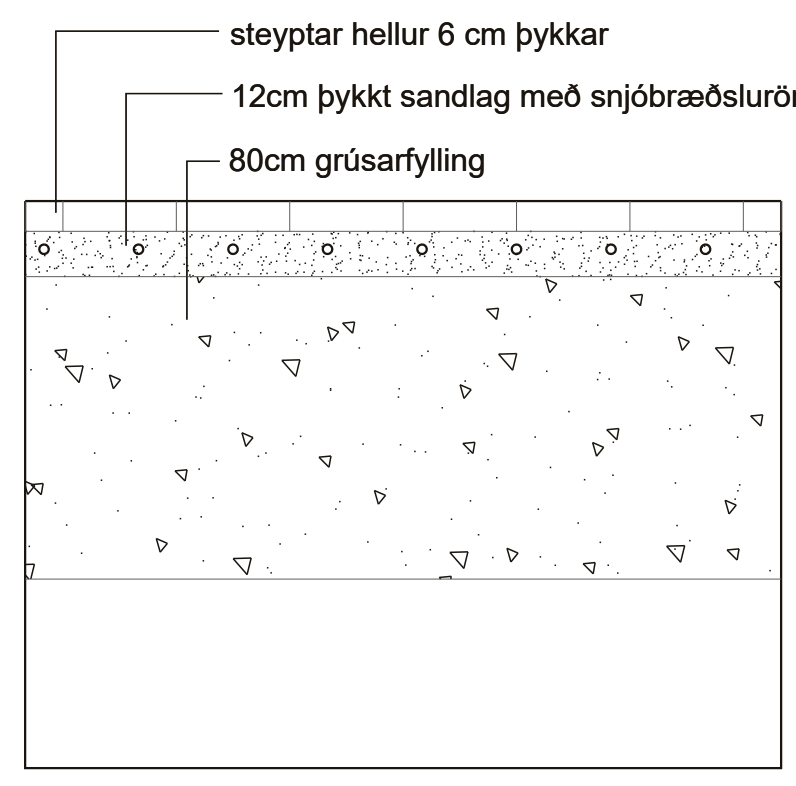

Hellur á aksturssvæðum á snjóbræðslu

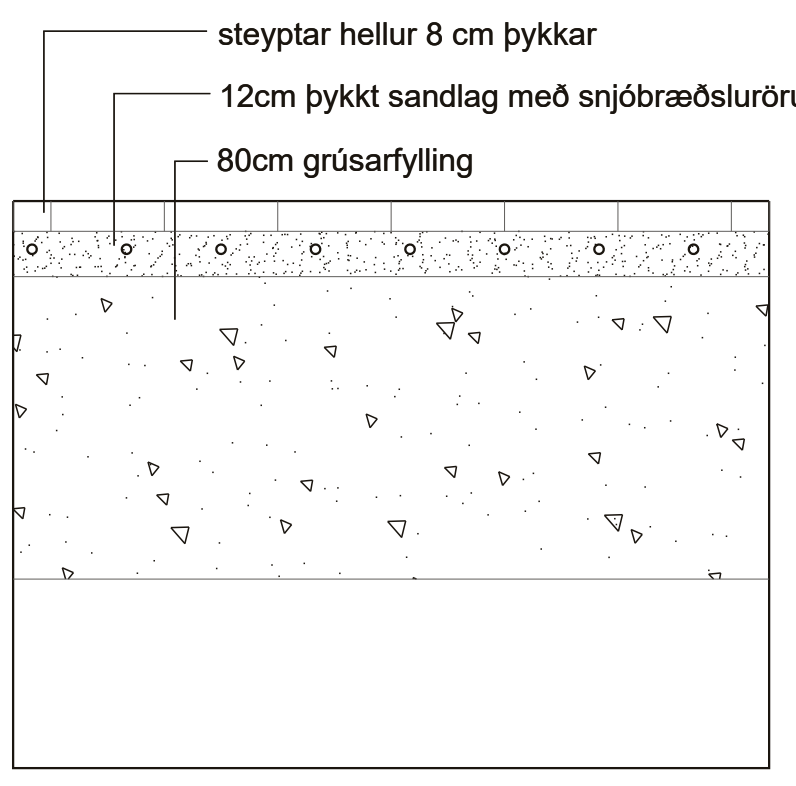

Hb-2, helluband við grassvæði

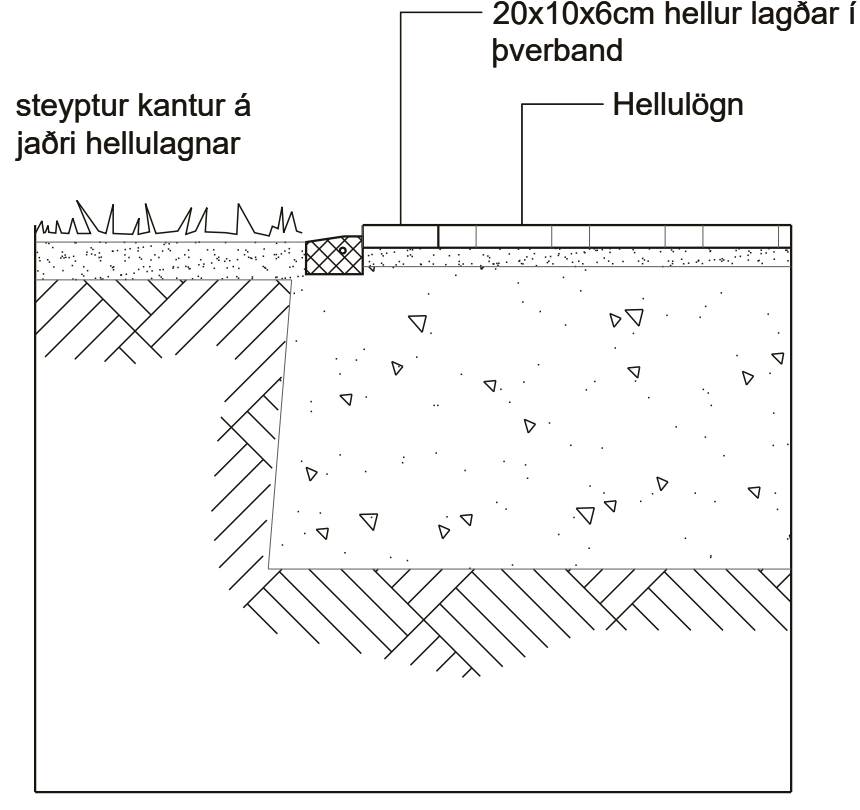

Umferðarkantsteinn

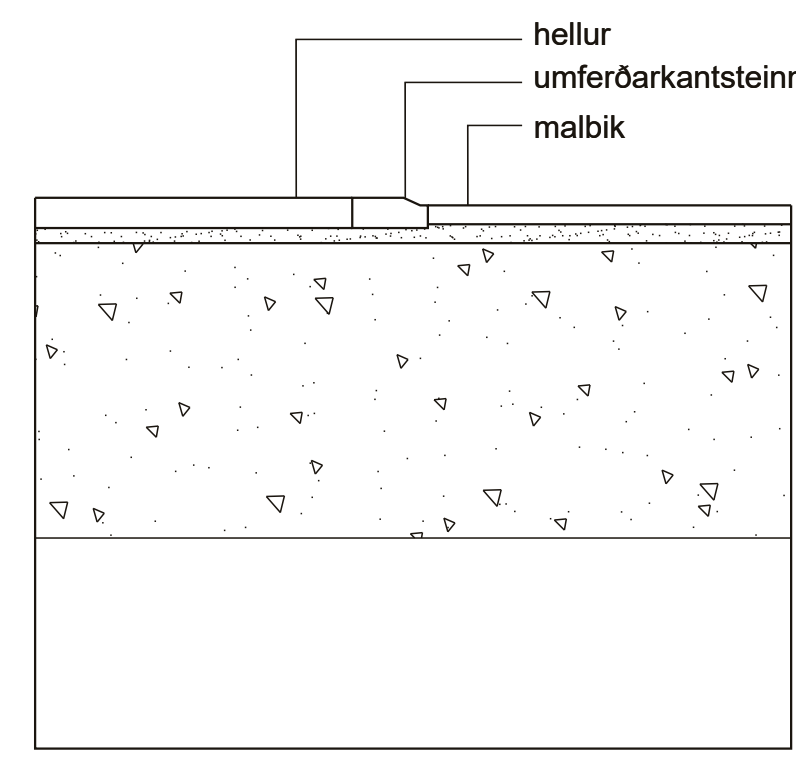

Forsteypur kantsteinn

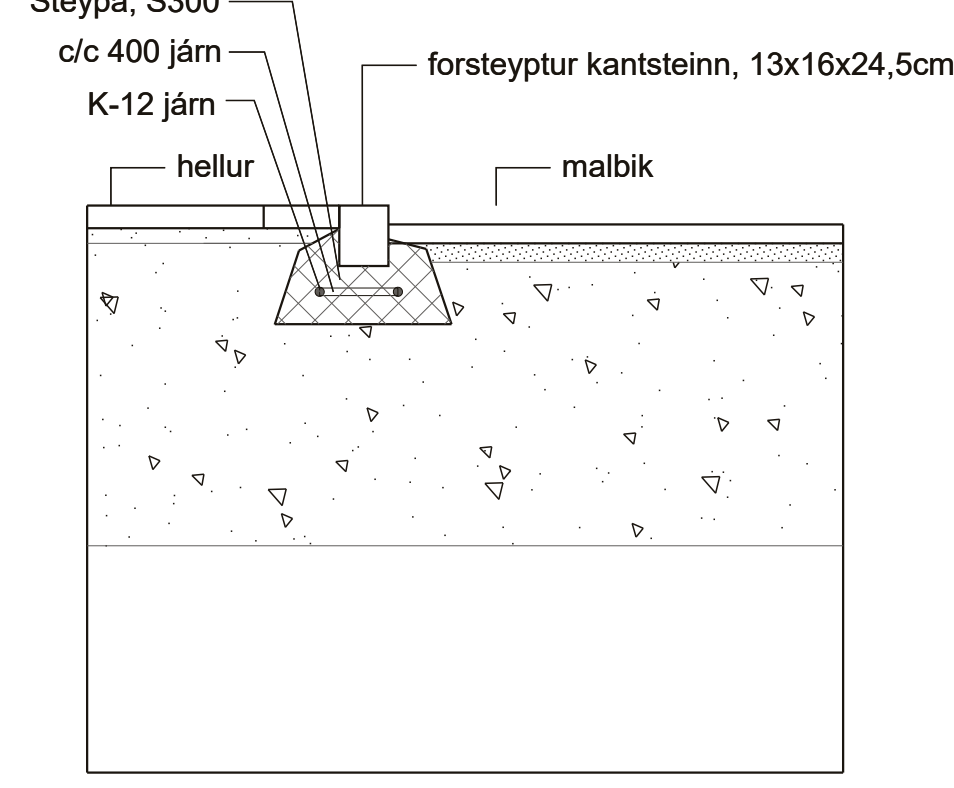

Steypur kantur á jaðri hellulagnar

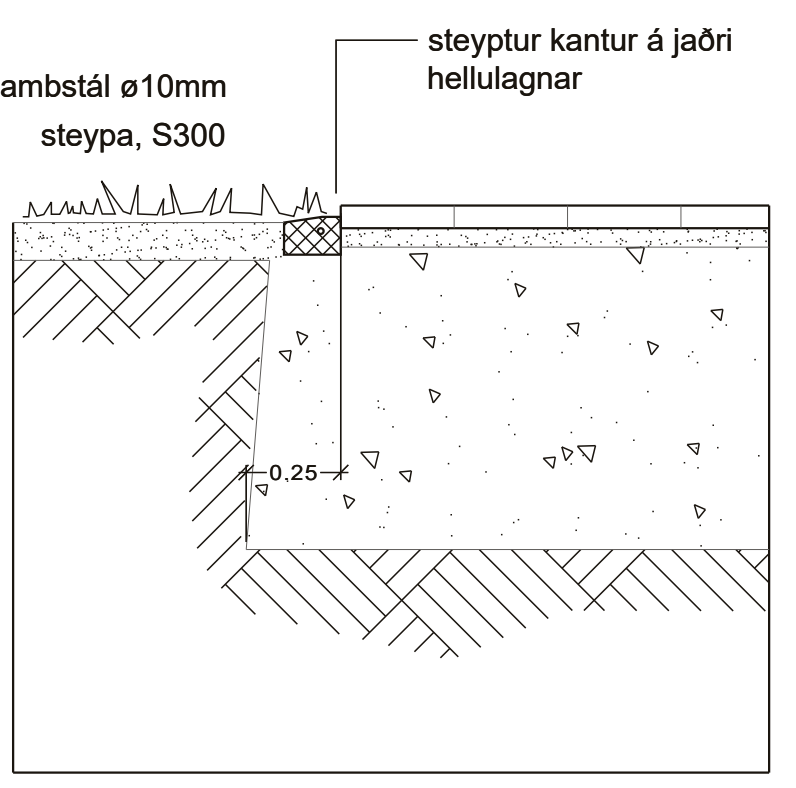

Graspökur

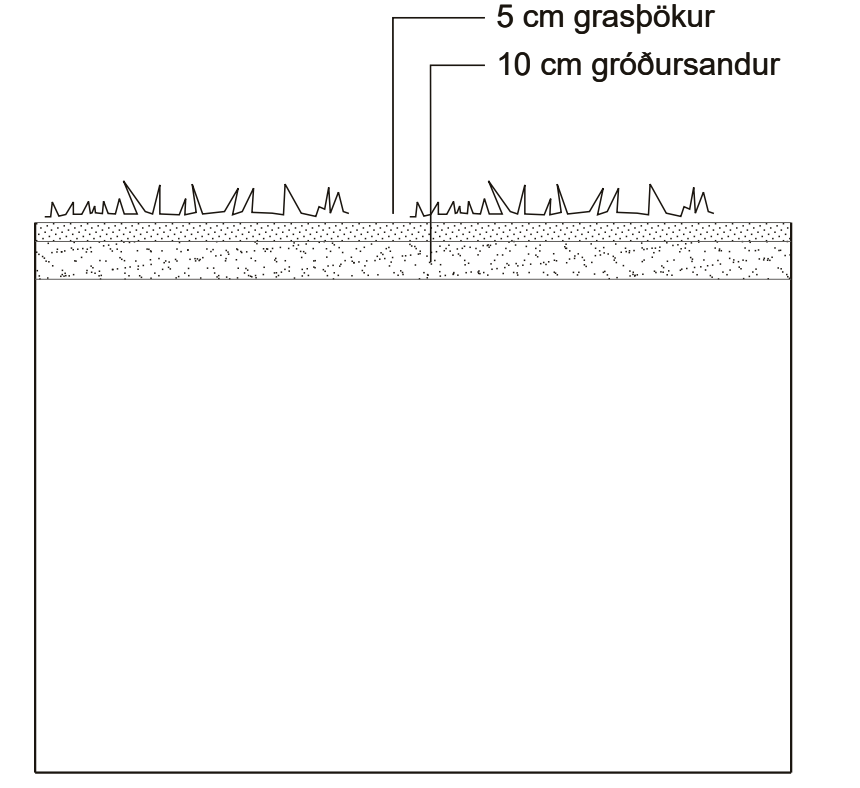

malbik Y8 á stíga

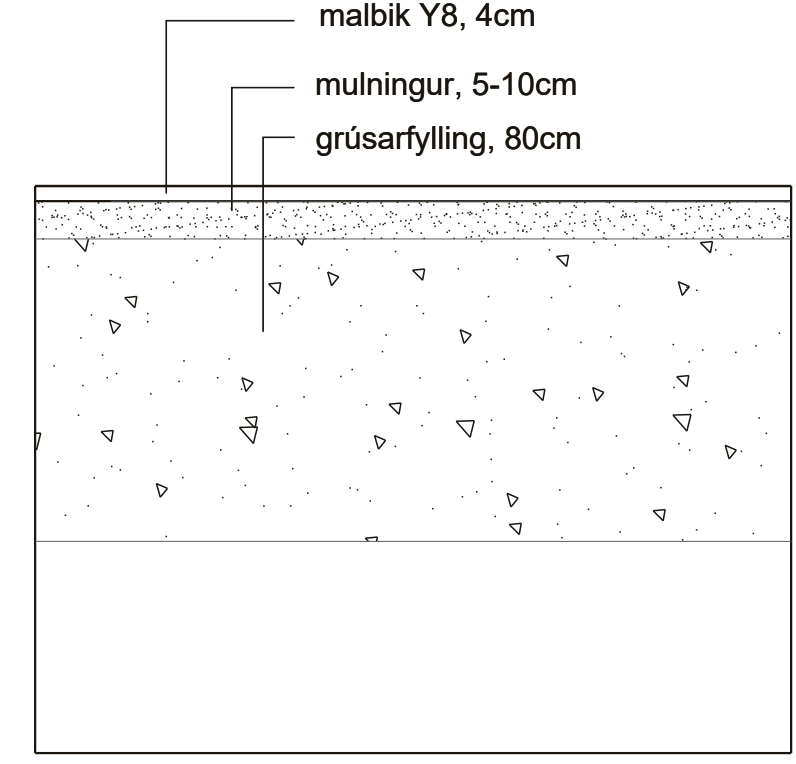

Malbik Y8 á stíga á snjóbræðslu

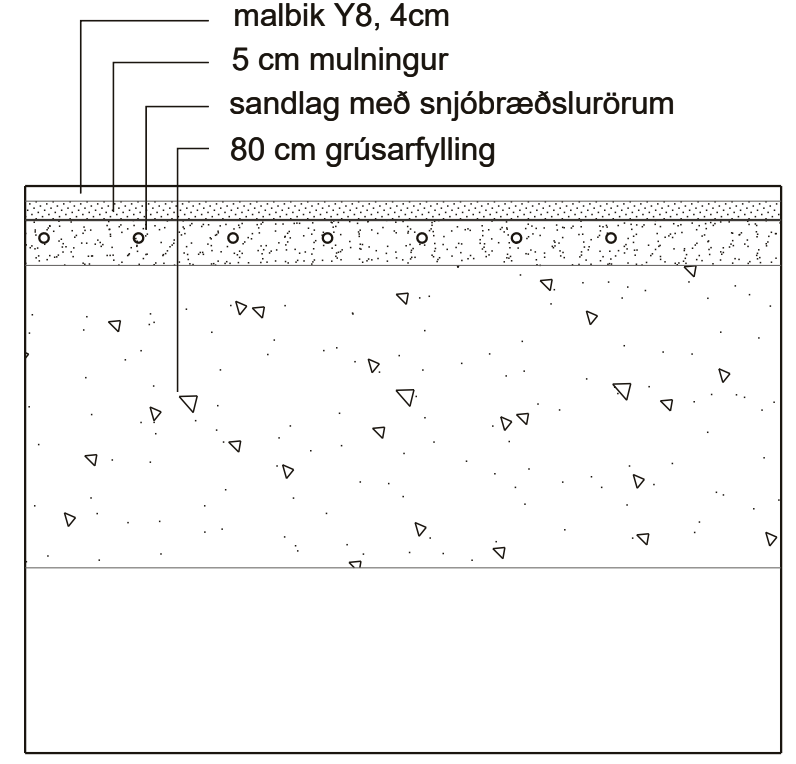

malbik Y11 á aksturssvæði

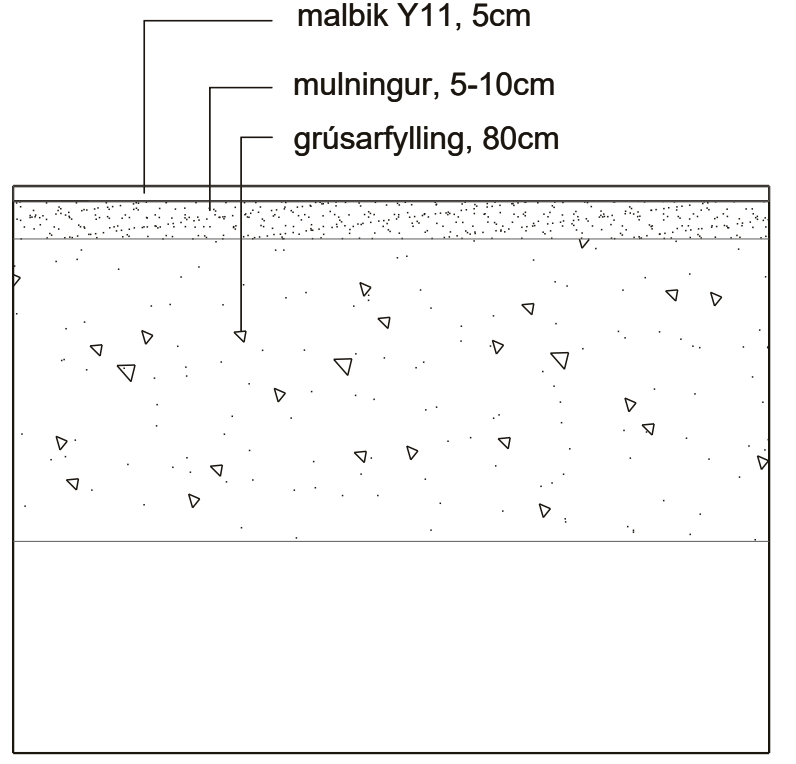

Malarsvæði

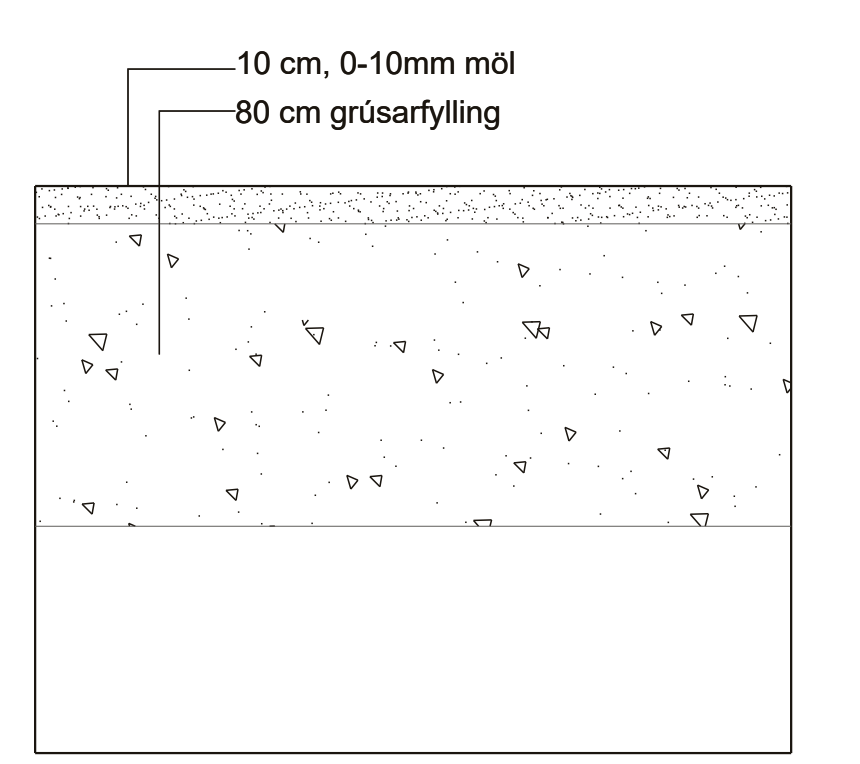

Gúmmihellur á leiksvæði

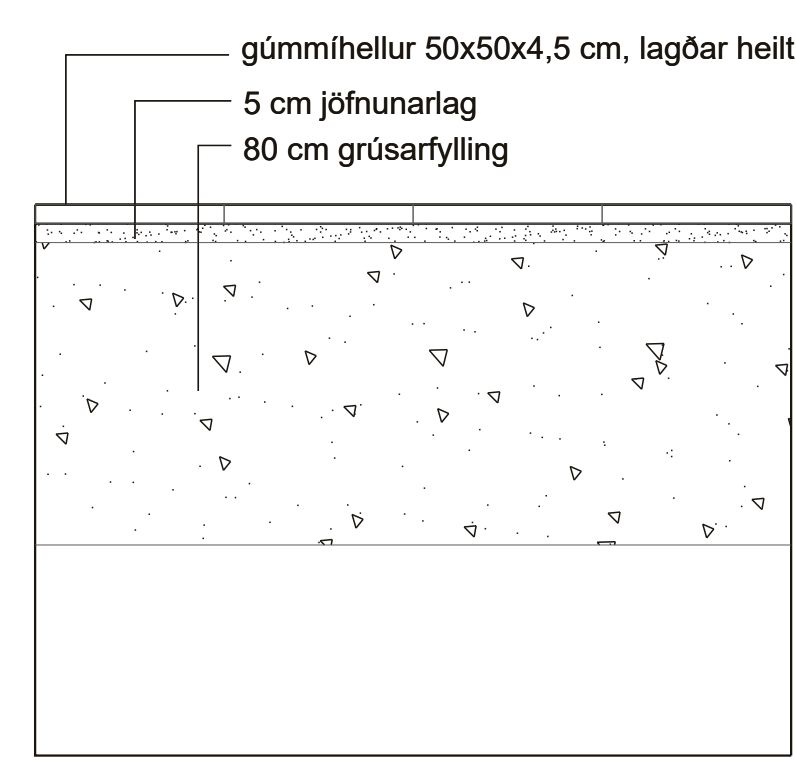

Gervigras á leiksvæði

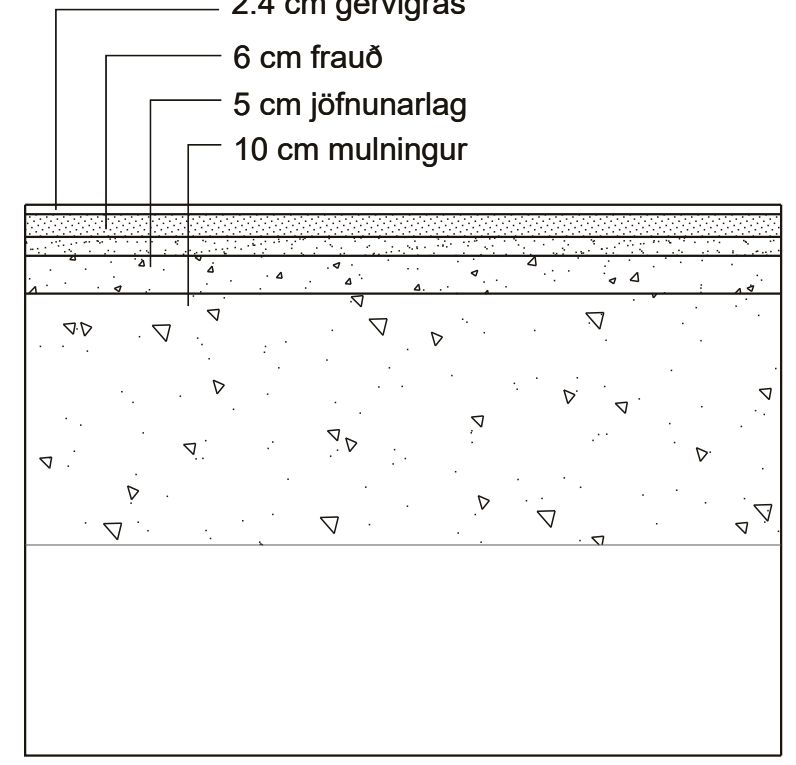

Sport-gervigras

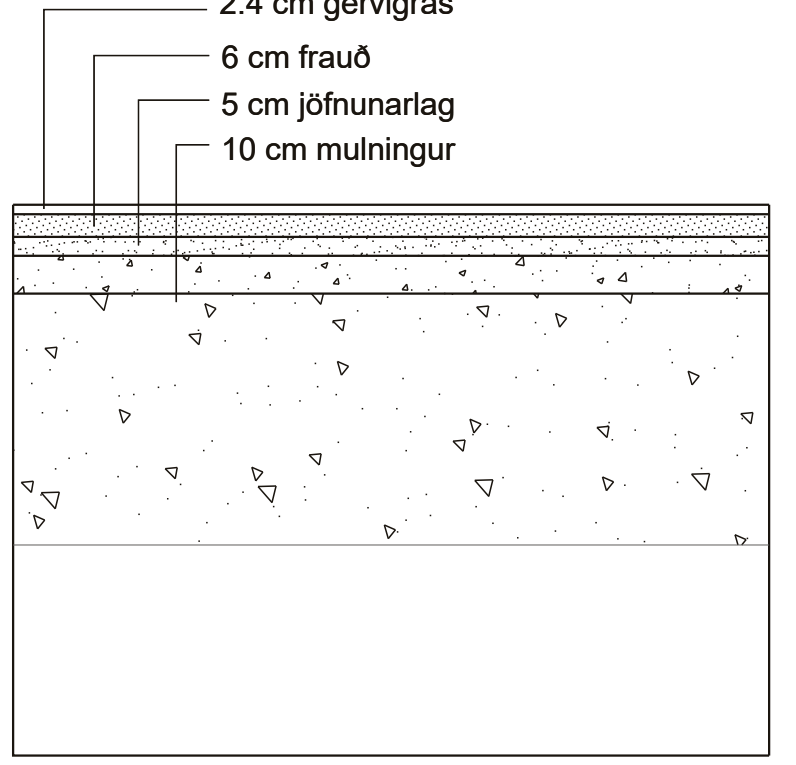

Járnrist við inngang

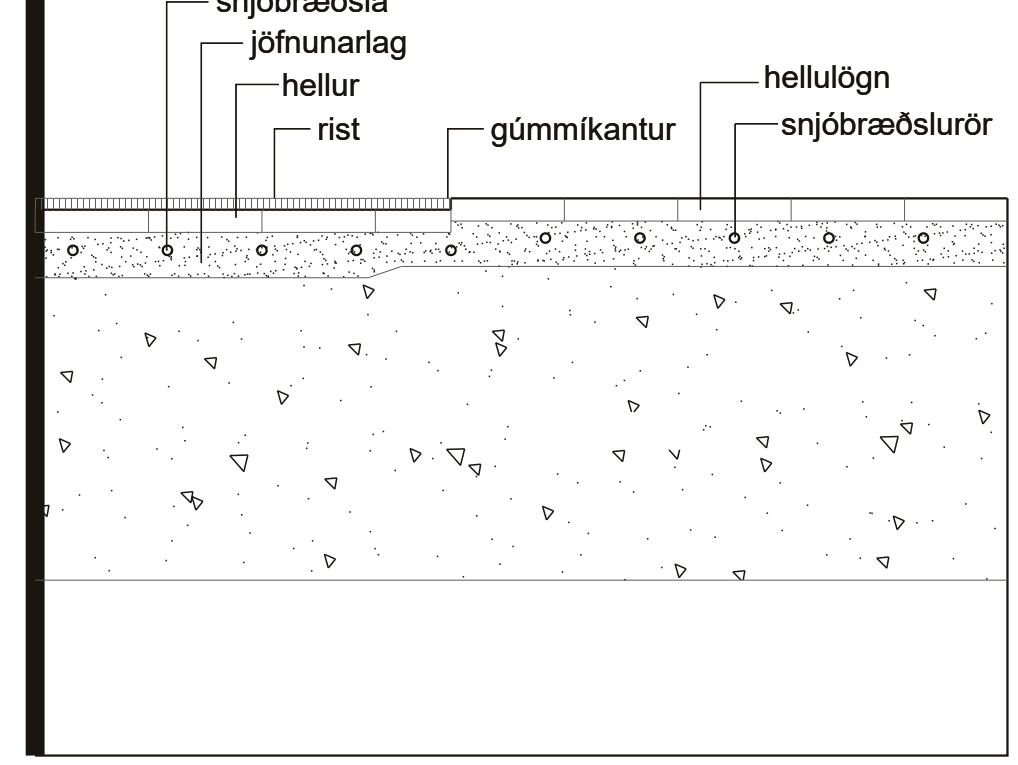

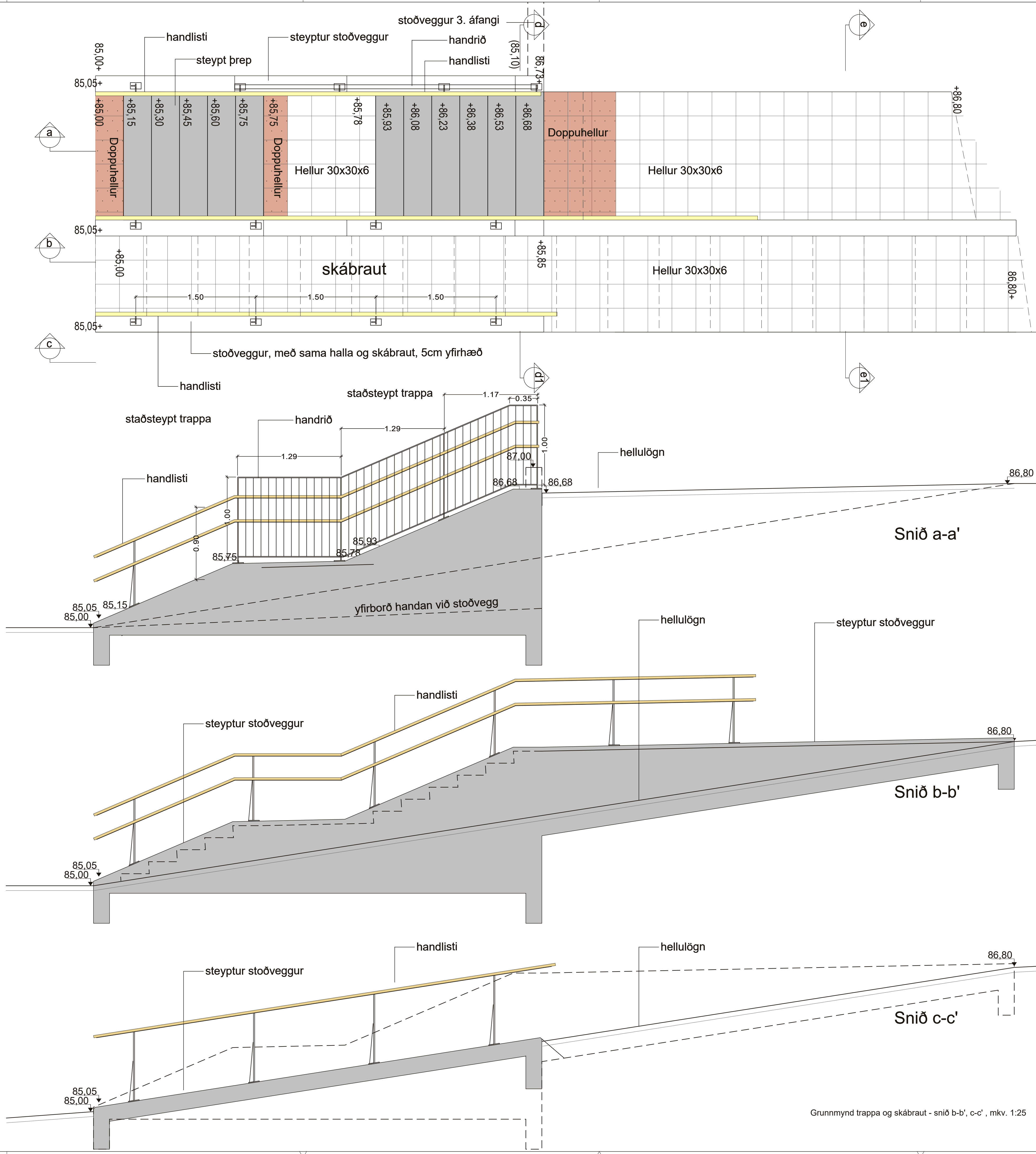

Grunnmynd trappa og skábraut - snið b-b', c-c', mkv. 1:25

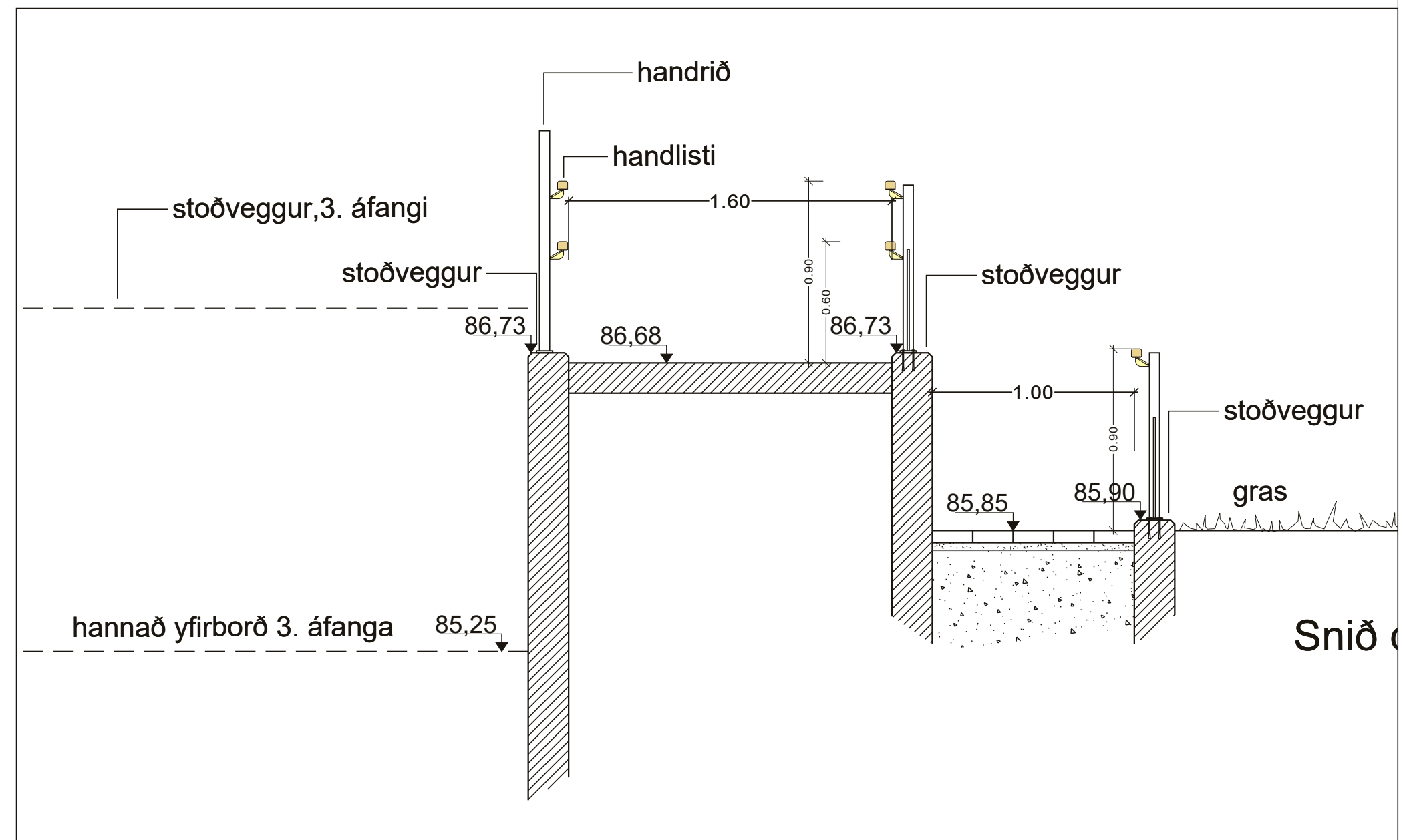

Snið d-d', mkv. 1:25

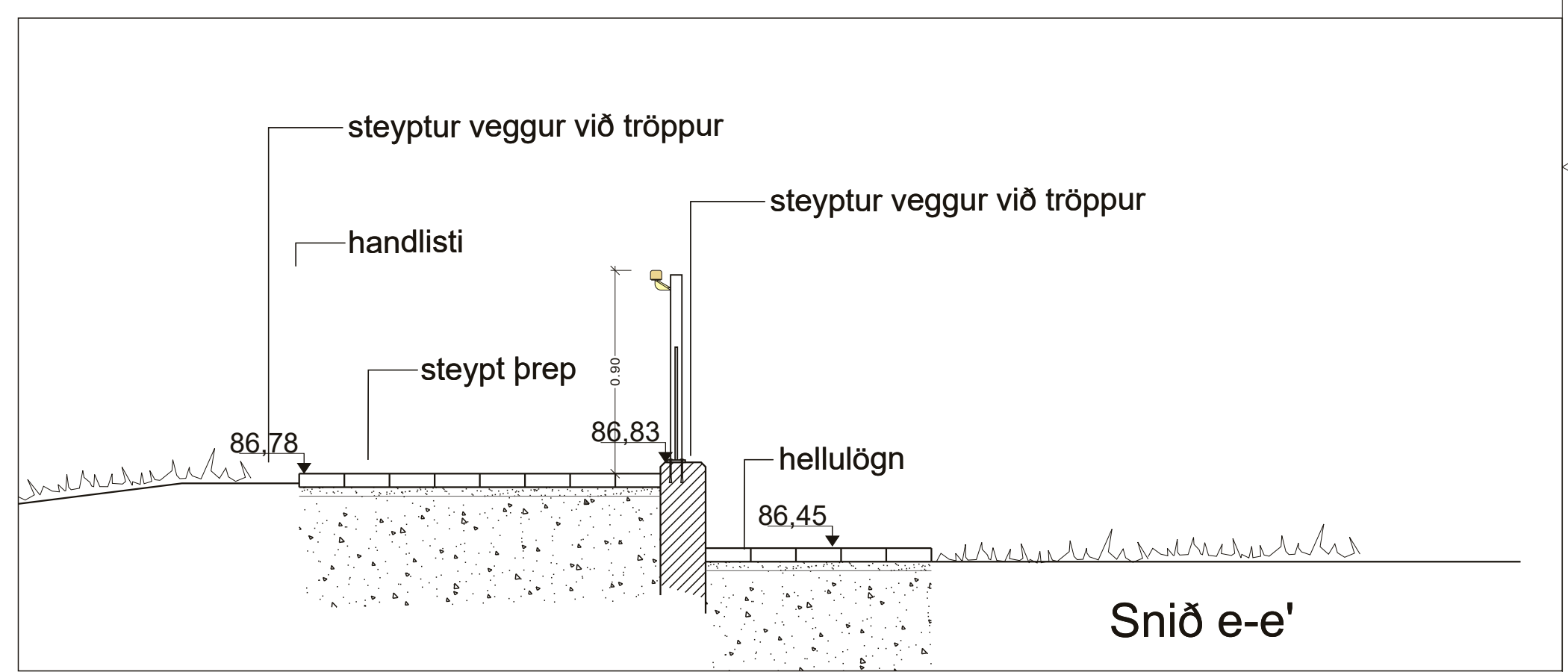

Snið e-e', mkv. 1:25

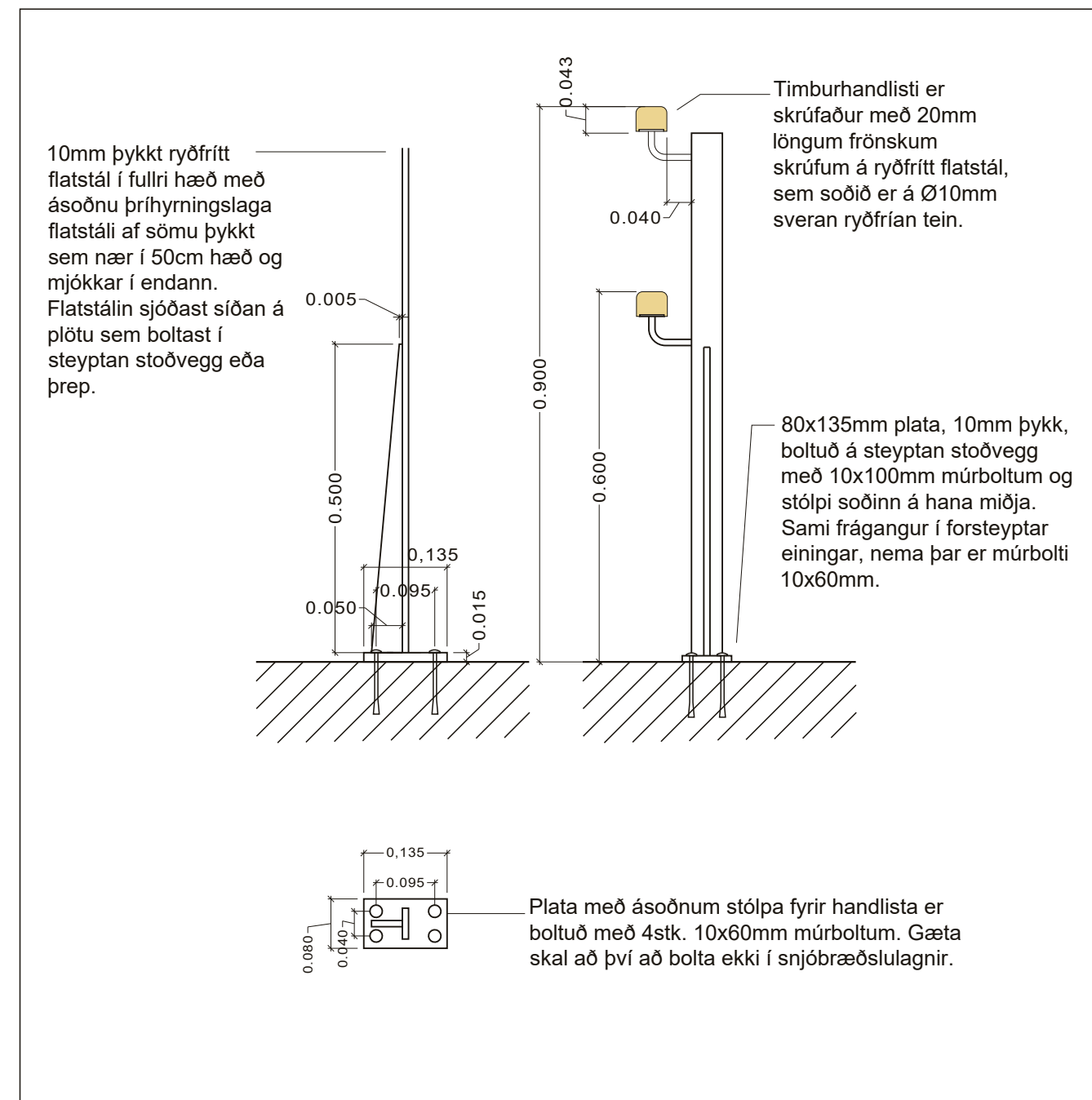

Handlisti og festingar - grunnmynd og snið, mkv. 1:10

E		
D		
C		
B		
A		
Reykjavík, Ísland	Heiti og kennitala samráðsgerðarvinnu	
DRÖG LICEPERSÓNAR	Baldur Svavarsson arkitekt FAI, kt. 120357-5149	
Undirskrift samráðsgerðarvinnu:		
HEITI VERKS:	URRIDAHOLTSSKÓLI GARÐABÆ LÓÐARHÖNNUN - 2. ÁFANGI	
HEITI TEIKNINGAR:	TRÖPPUR 1 OG SKÁBRAUT GRUNNMYND OG SNIÐ	
VERNRN:	MKV:	TEIKNING NR:
214-001	1:25 í A1	L-215
TEIKNAD AF:	HANNAÐ AF:	DAGS. TEIKN:
sg	sg/oh	5. maí 2022
YFIRLESTUR / UNDRISKRIFT:		TEIKN. BREVITT:

Tr-2

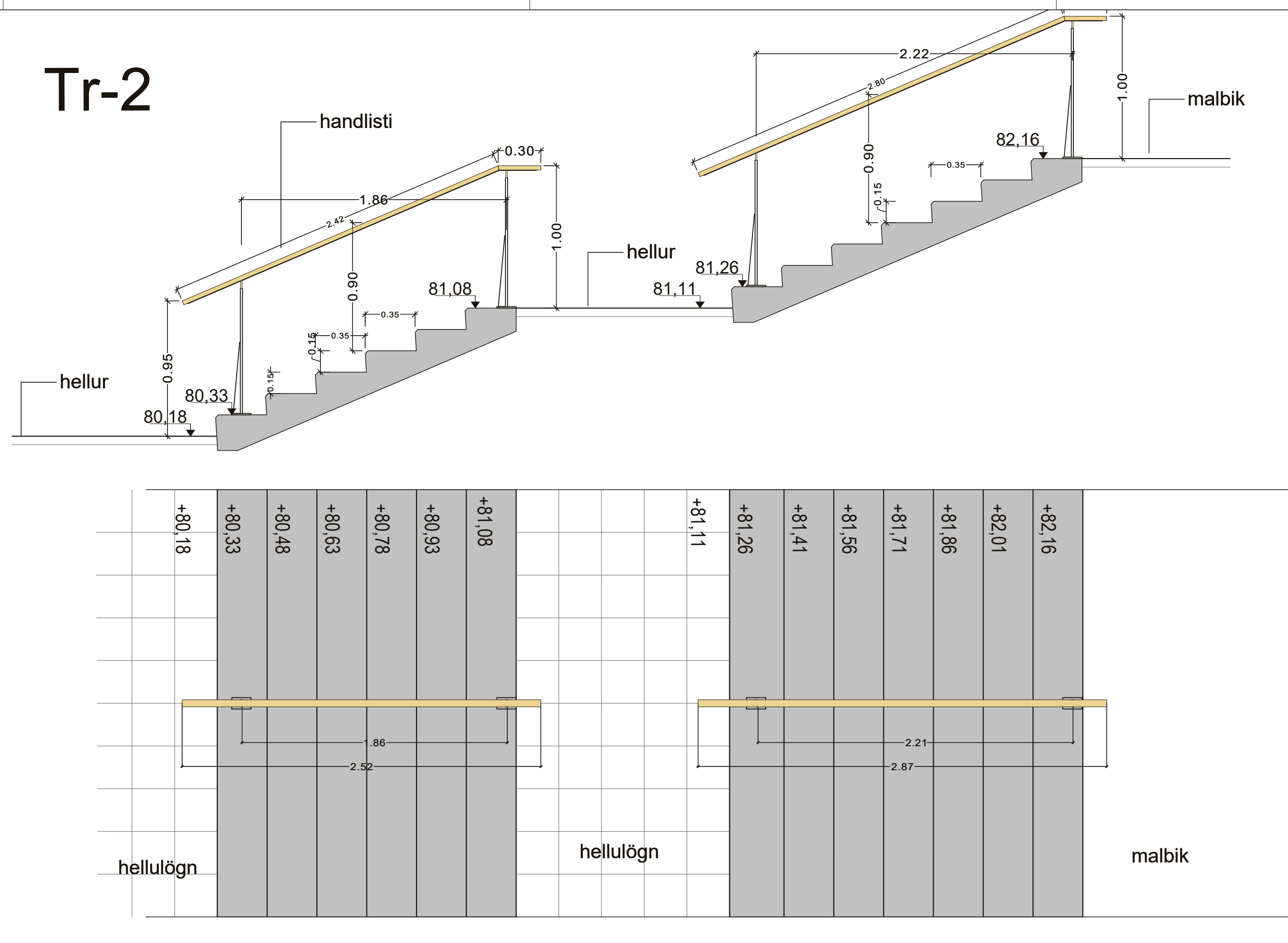

Tr-3

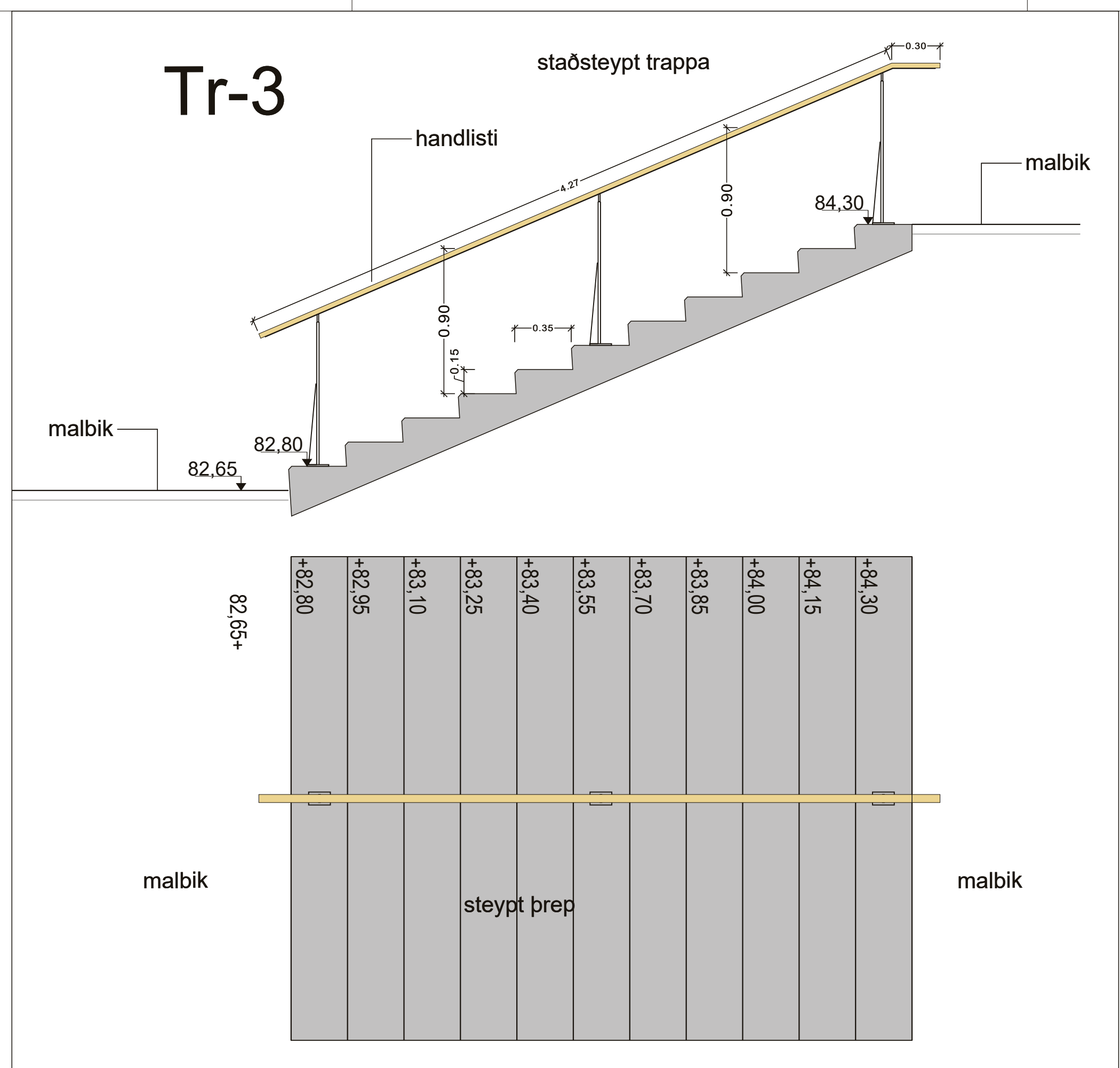

ÚTBODSTEIKNING

Tr-4

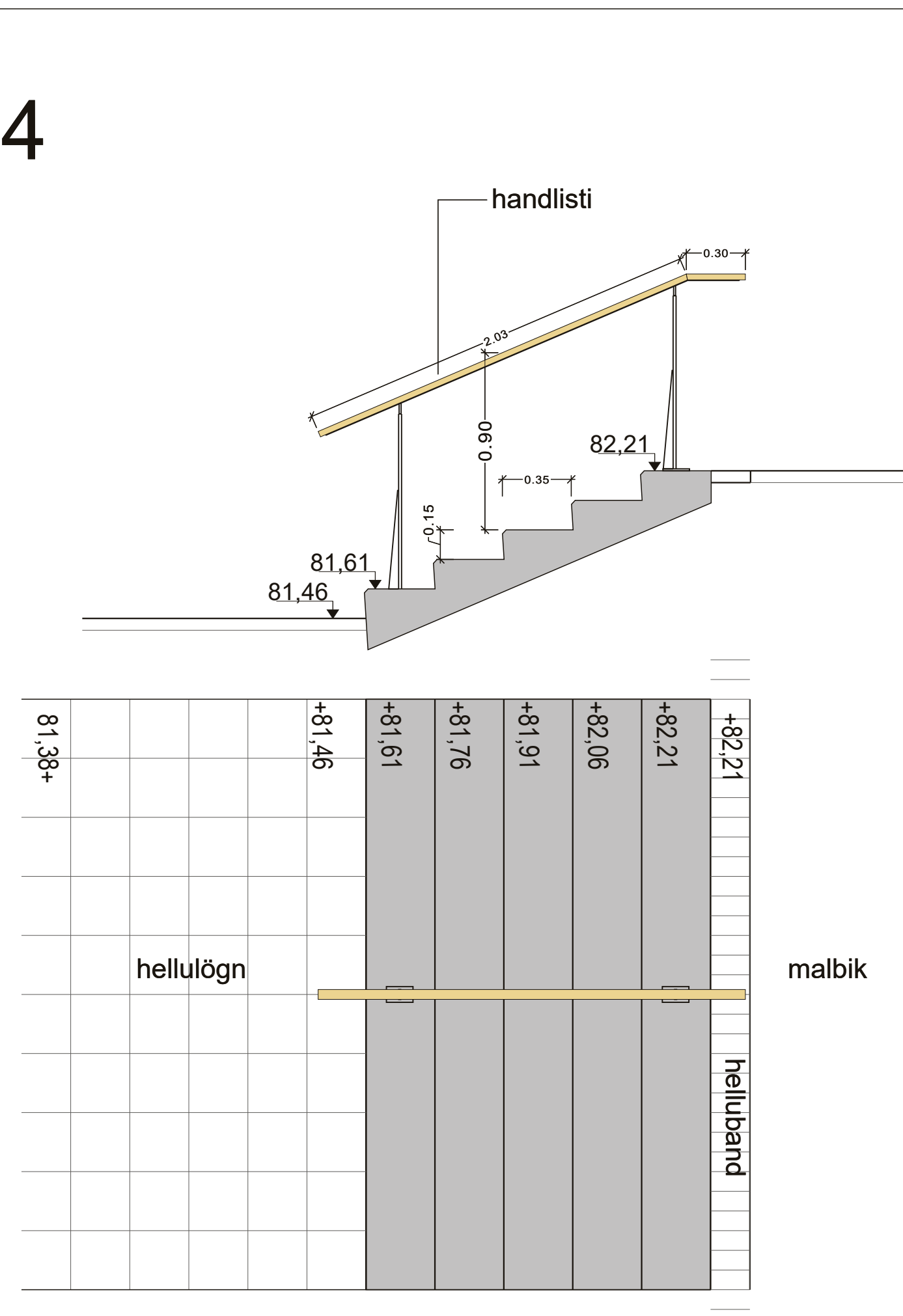

Tr-5

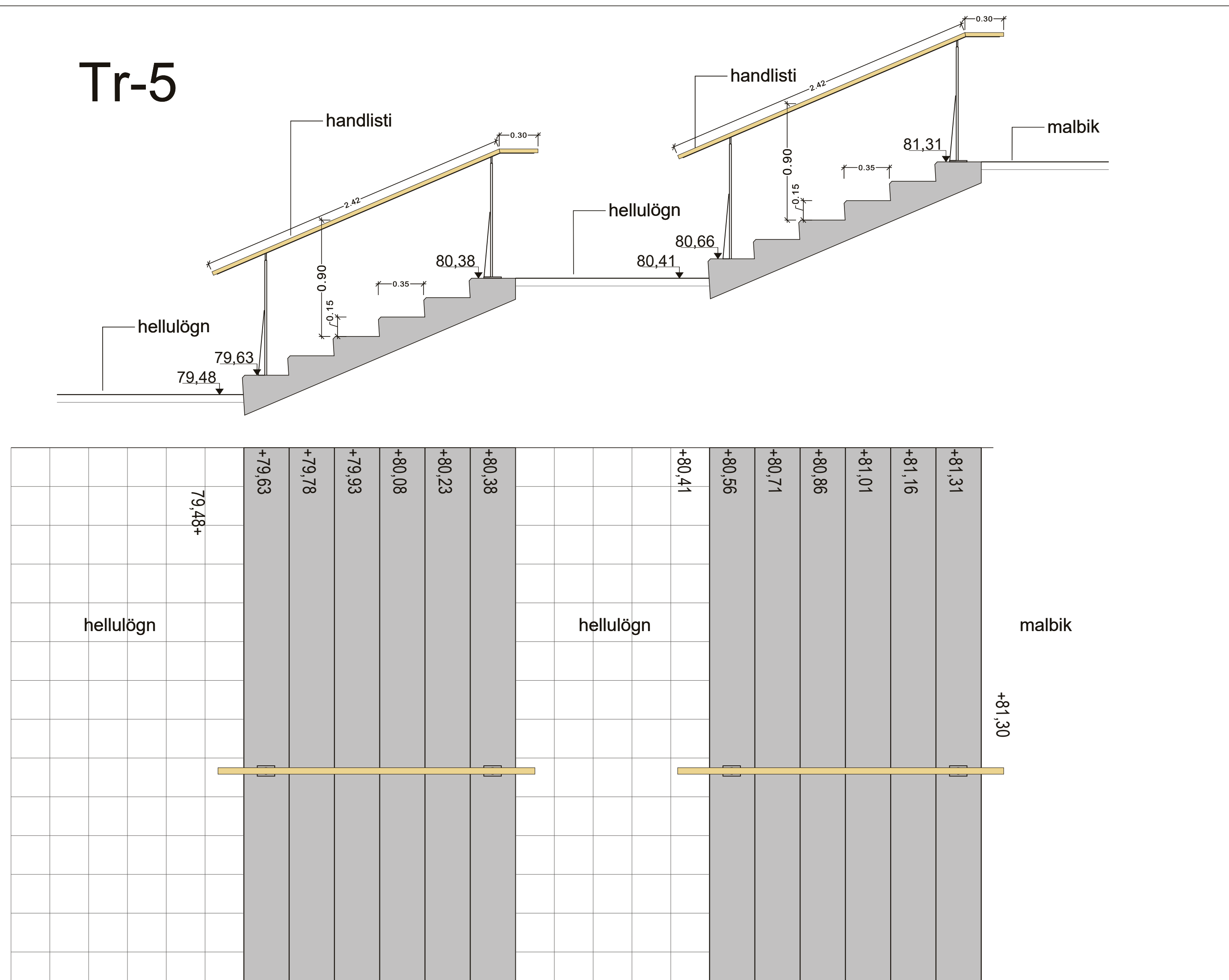

E		
D		
C		
B		
A		
Byggingar- / Daga:		
DOGS/LICENSIÓNTAR:	Heiti og kennitala samráðsgerðarmanns:	
	Baldur Svavarsónn arkitekt FAI, kt. 120357-5149	
Undirskrift samráðsgerðarmanns:		
HEITI VERKS:	URRIDAHOLTSSKÓLI GARDABÆ LÓBARHÖNNUN - 2. ÁFANGI	
HEITI TEIKNINGAR:	TRÖPPUR 2, 3, 4 og 5 GRUNNMYND OG SNIÐ	
VERNRN:	MEY:	TEIKNING-ÁR:
214-001	1:25 í A1	L-216
TEIKNAD. AF:	HANNAÐ. AF:	DAGS. TEIKN.
sg	sg/oh	5. maí 2022
YFIRLESTUR / UNDIRSKRIFT:		TEIKN. BREYTT:

Tr-6

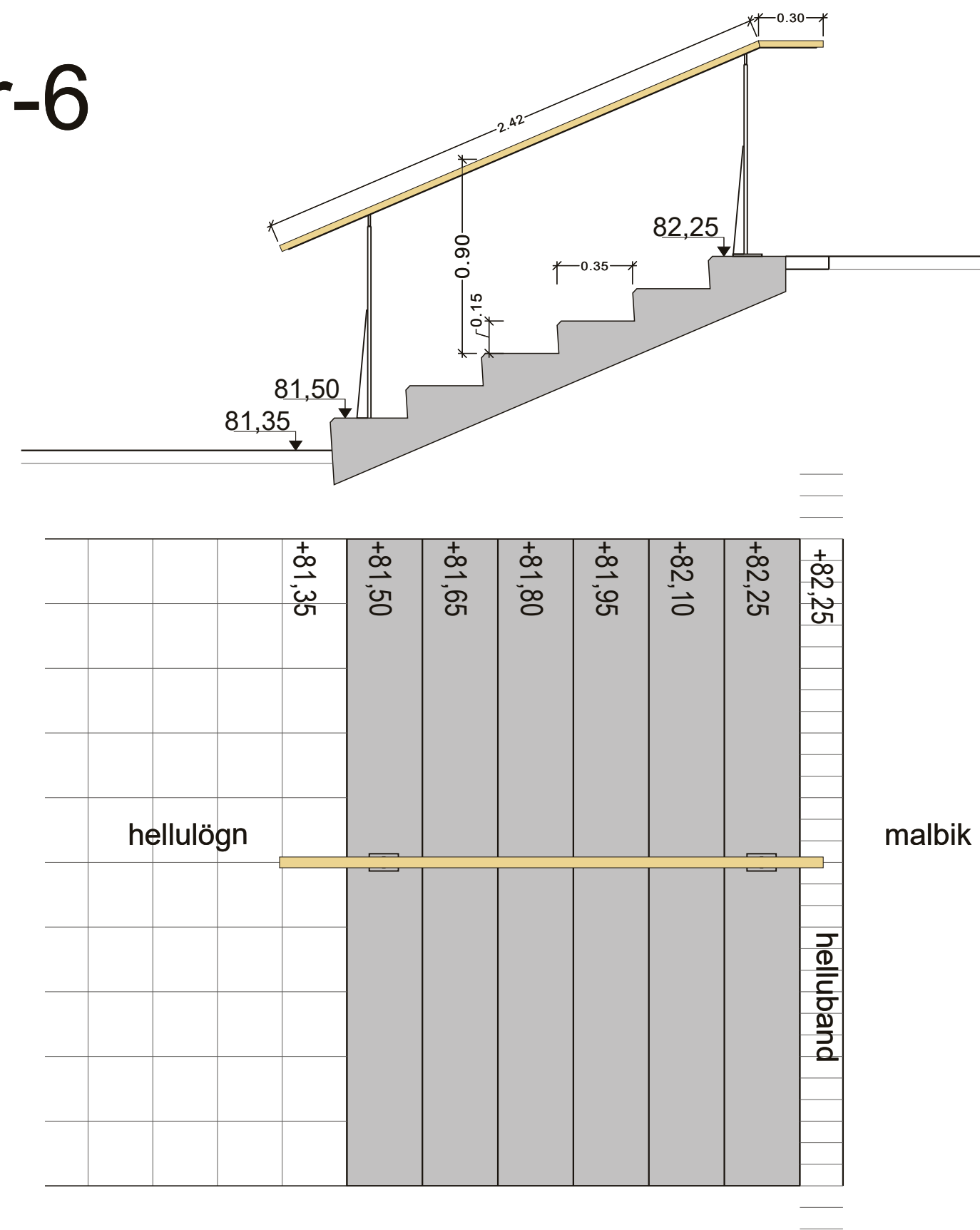

ÚTBODSTEIKNING

Tr-7

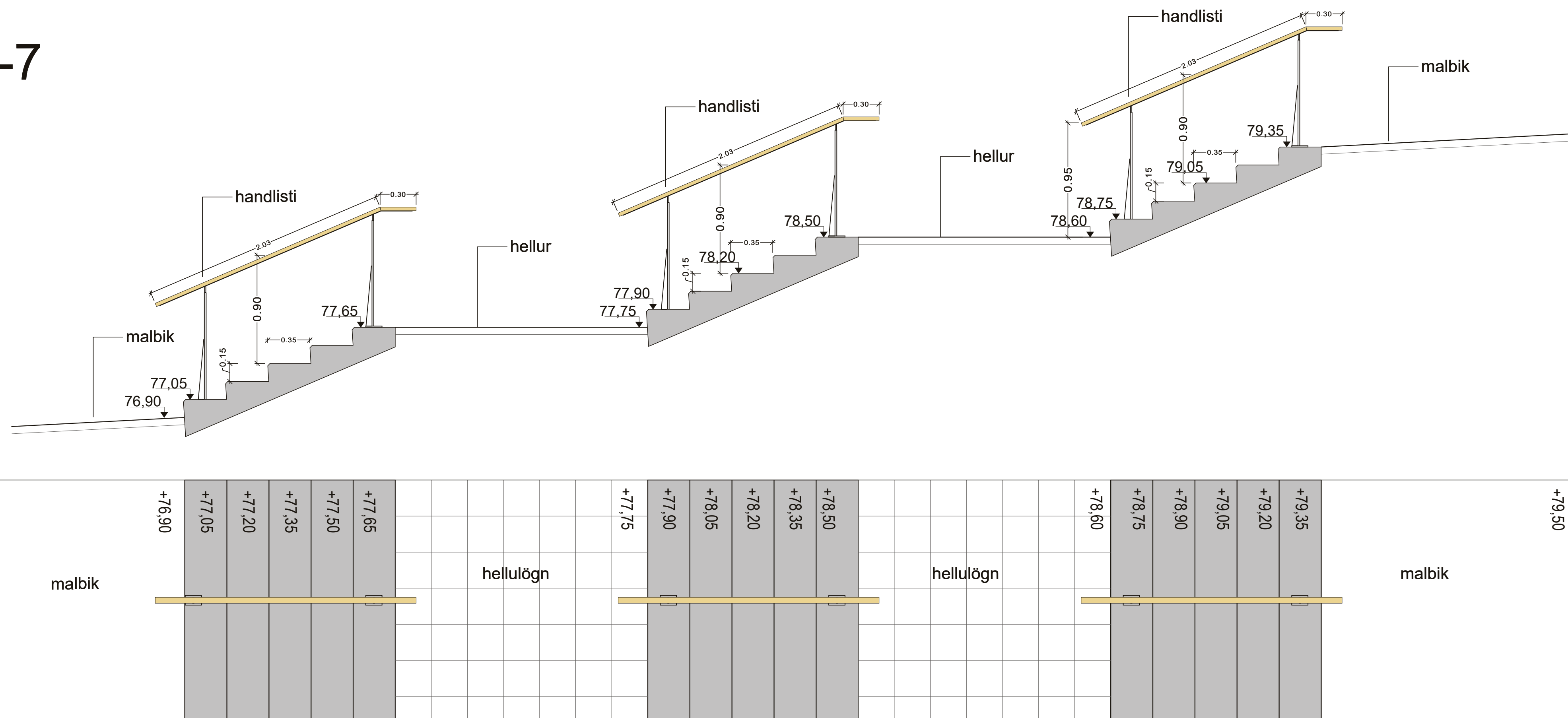

E
D
C
B
A

Bygging: Skóli
 ÖGÖG LICEIÐSÞÁTTAR
 Undirskrift samráðsgerðarmáttar: Baldur Svavarsónn arkitekt FAI, kt. 120357-5149

HEITI VERKS:
 URRÍÐAHOULTSSKÓLI GARÐABÆ
 LÓÐARHÖNNUN - 2. ÁFANGI

HEITI TEIKNINGAR:
 TRÖPPUR 6 OG 7
 GRUNNMÝND OG SNÍÐ

VERNRN: 214-001	MÖV: 1:25	TEIKNING AR: L-217
TEIKNAD AF: sg	HANNAÐ AF: sg/oh	DAGS. TEIKN: 5. maí 2022
YFIRLESTUR / UNDIRSKRIFT:	TEIKN. BREYTT:	

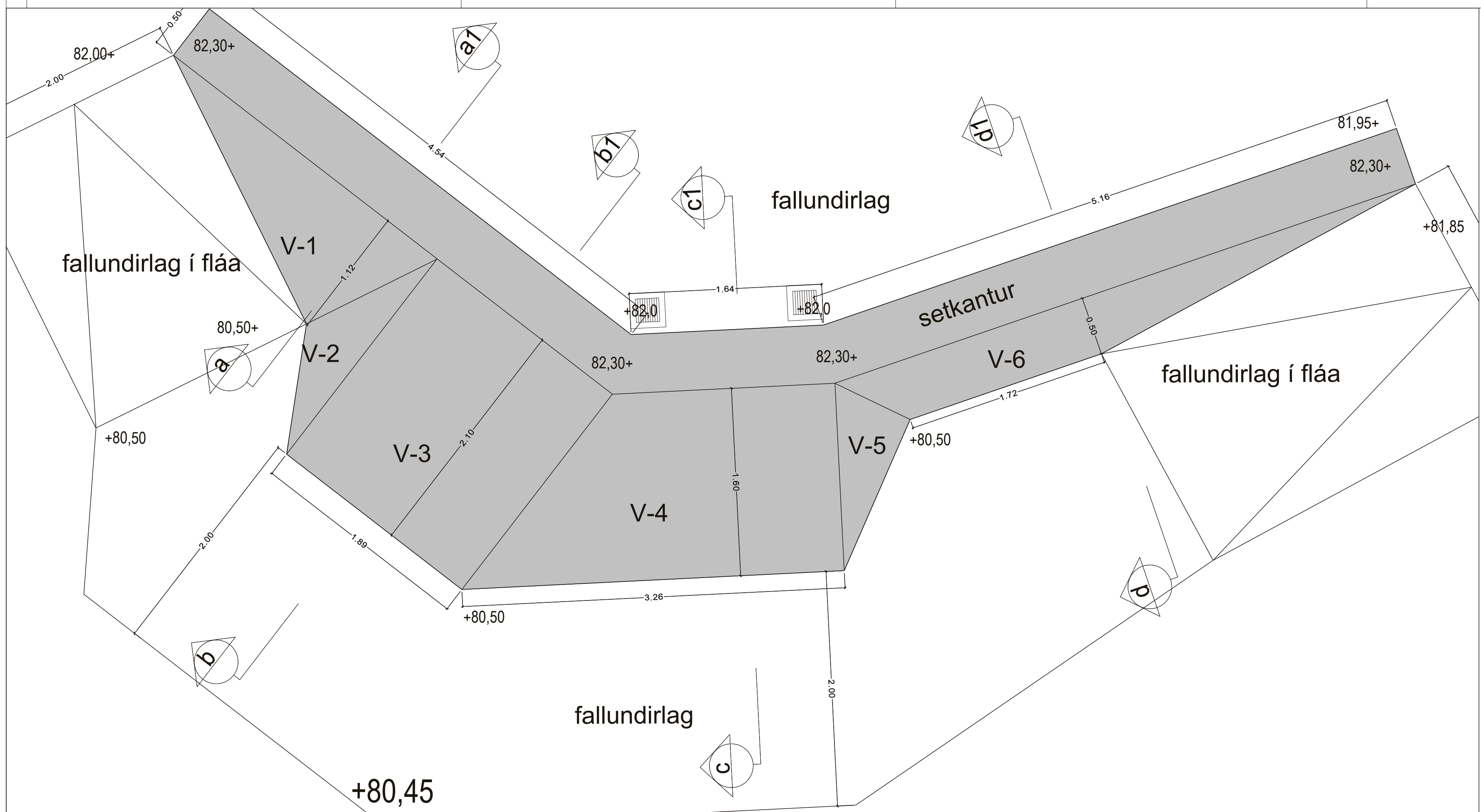

Steyptur klifurveggur - grunnmynd - Mkv. 1:25

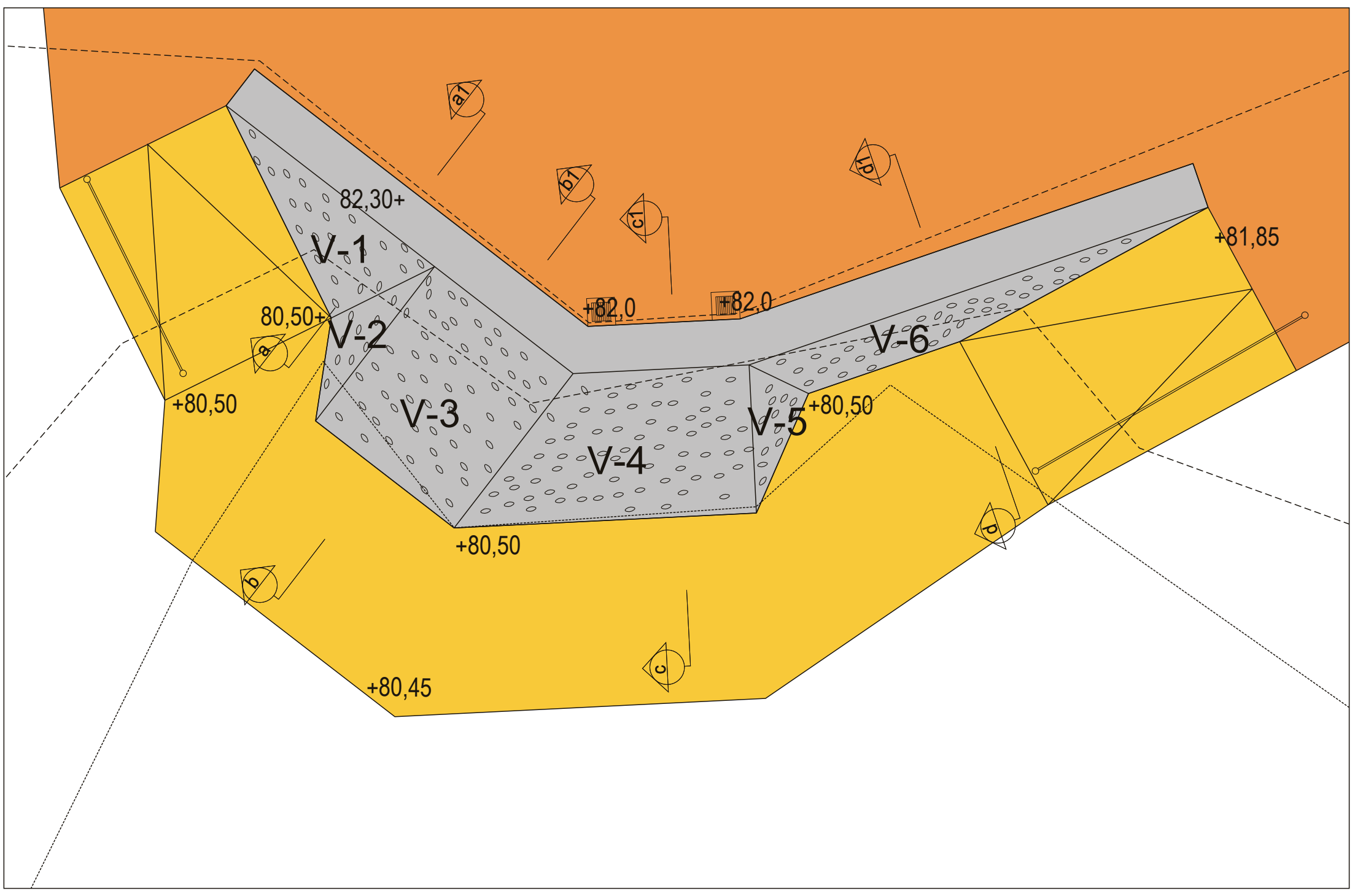

Steyptur klifurveggur - grunnmynd - Mkv. 1:50

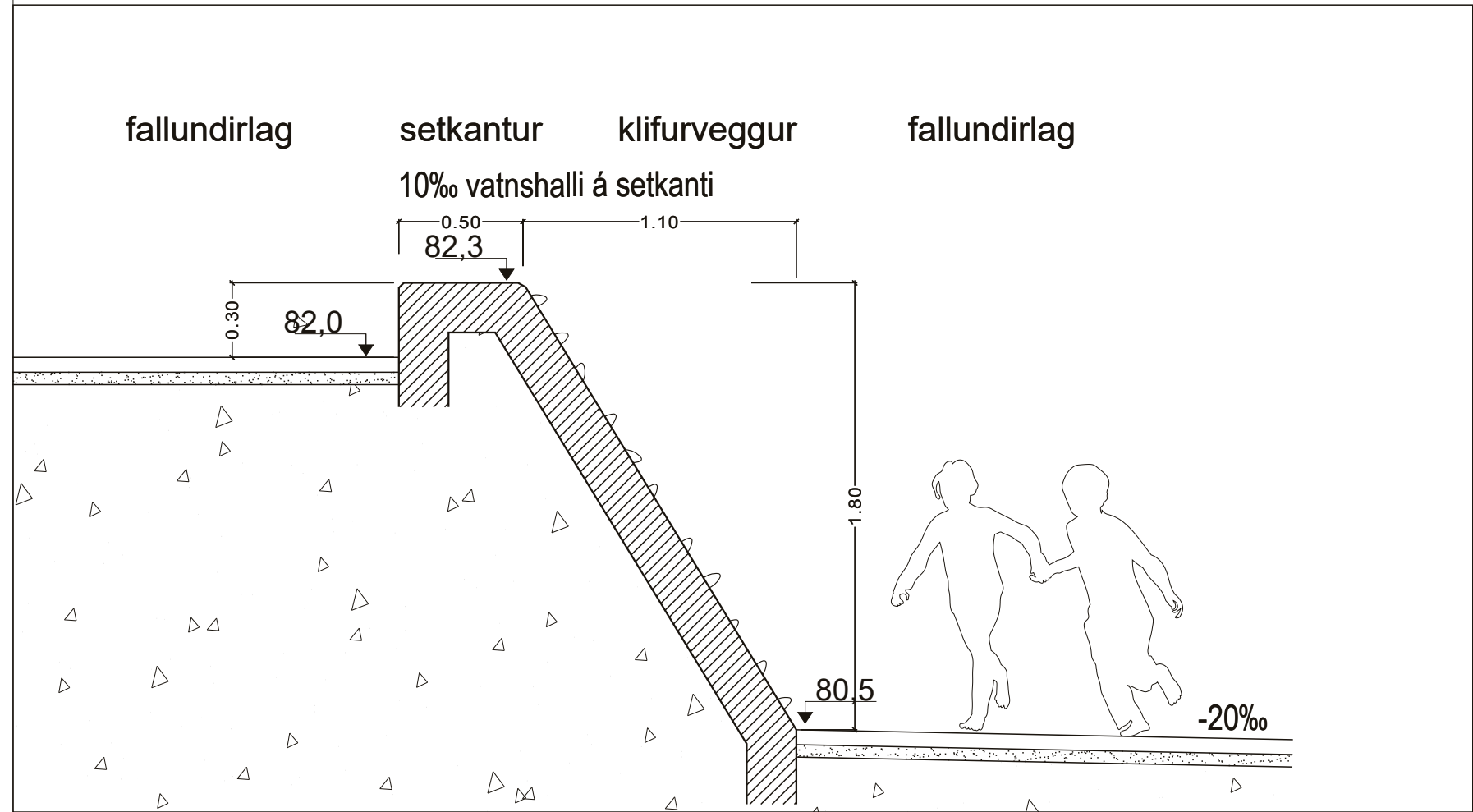

Veggur V-1 - snið a-a - Mkv. 1:25

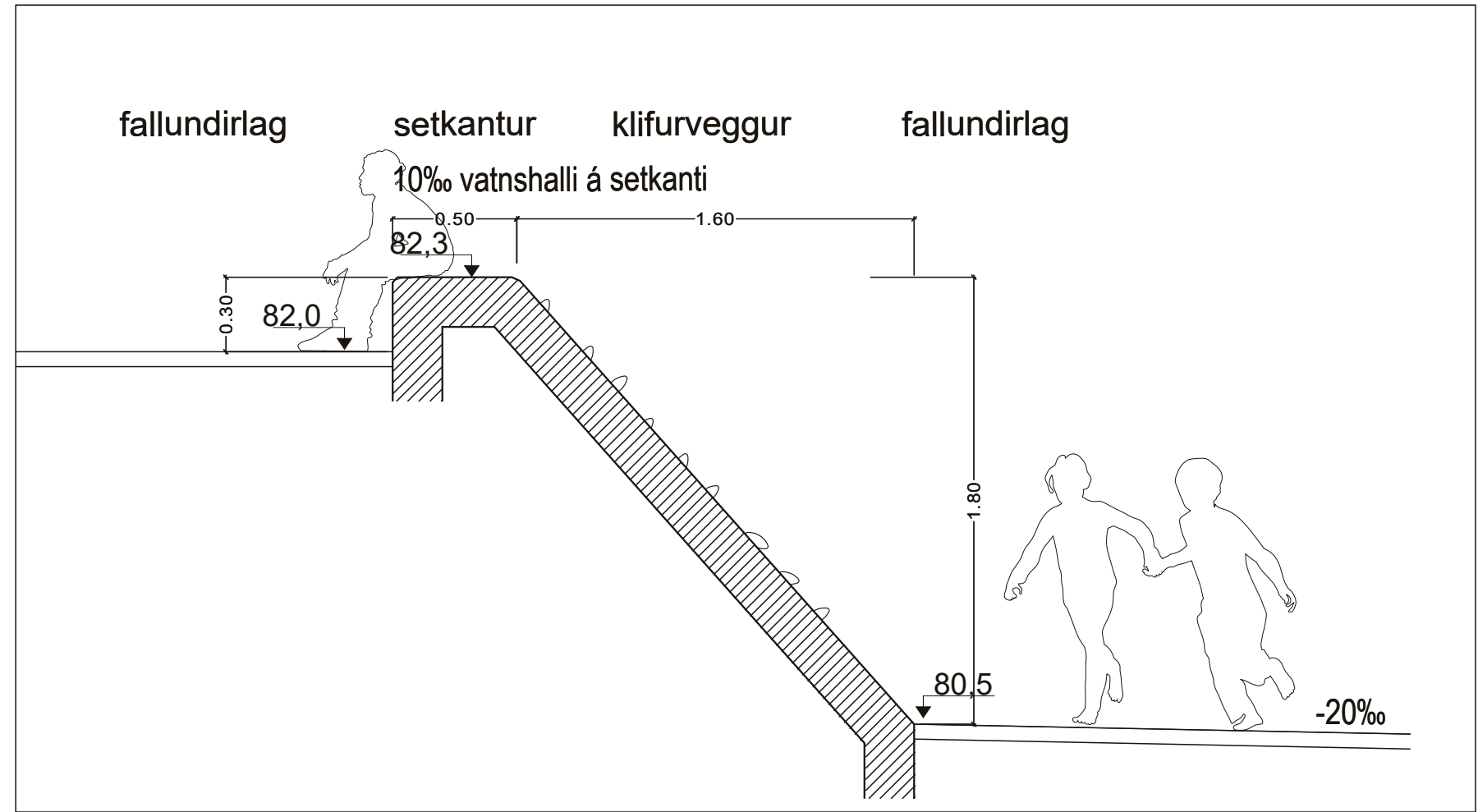

Veggur V-4 - snið c-c - Mkv. 1:25

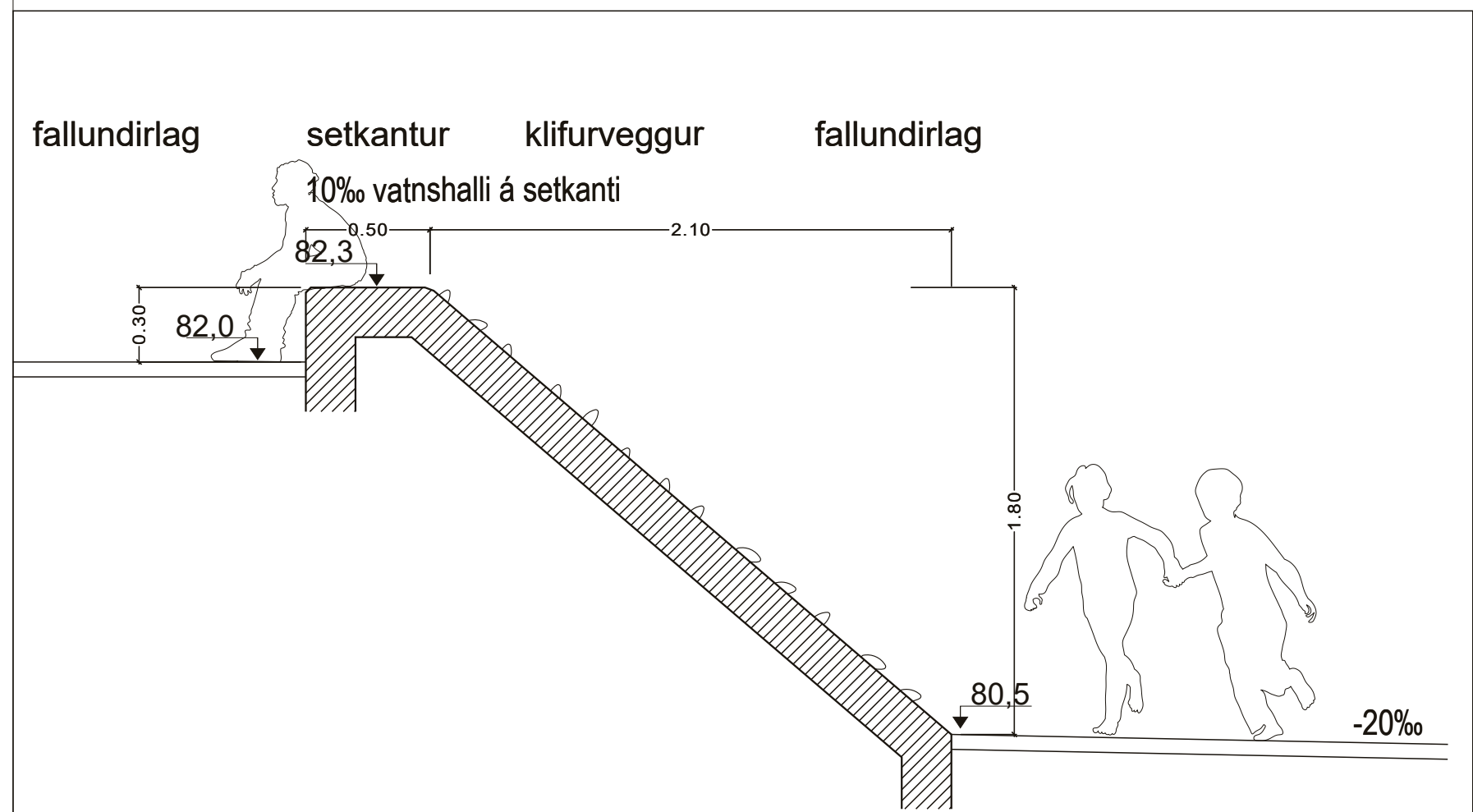

Veggur V-3 - snið b-b - Mkv. 1:25

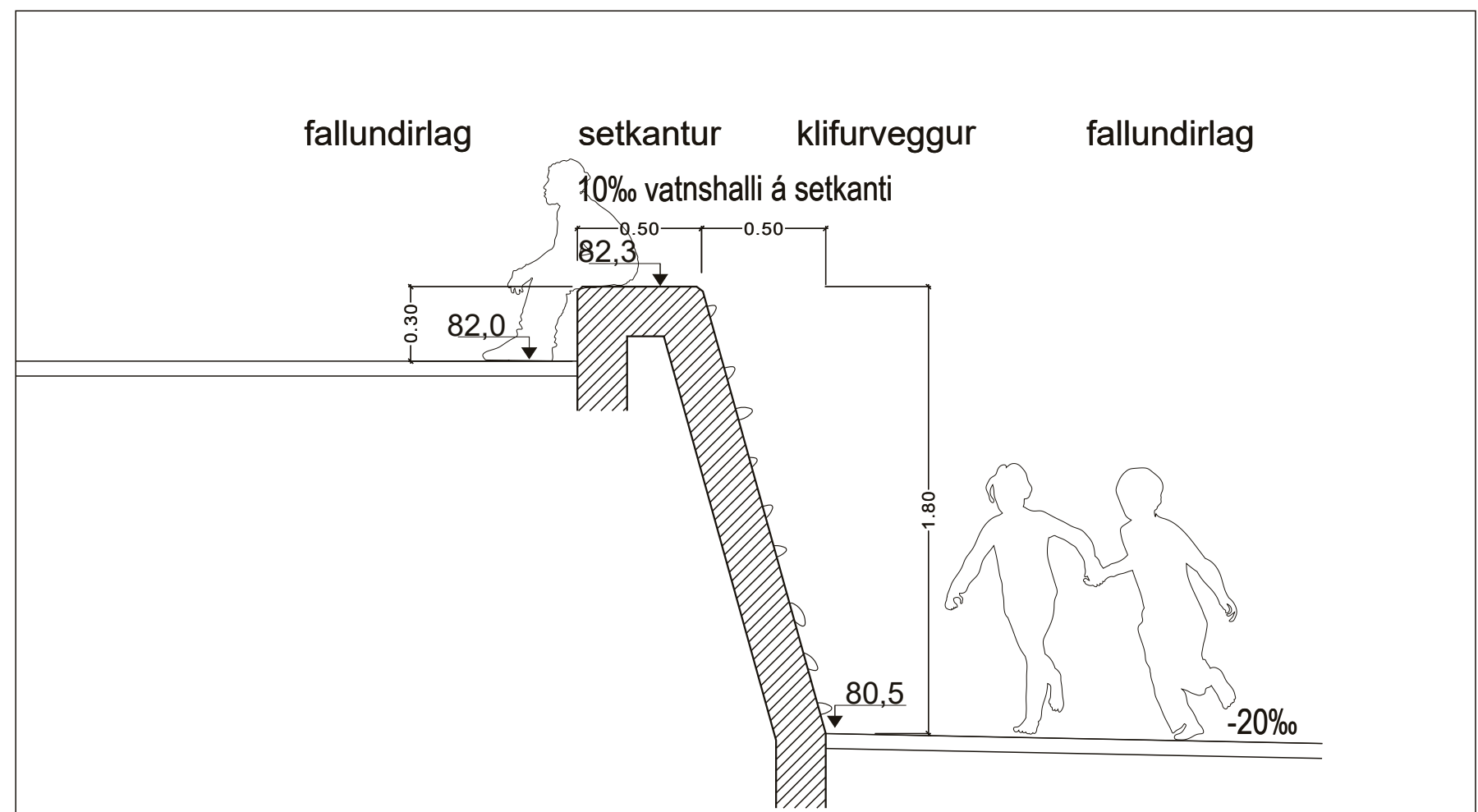

Veggur V-6 - snið d-d - Mkv. 1:25

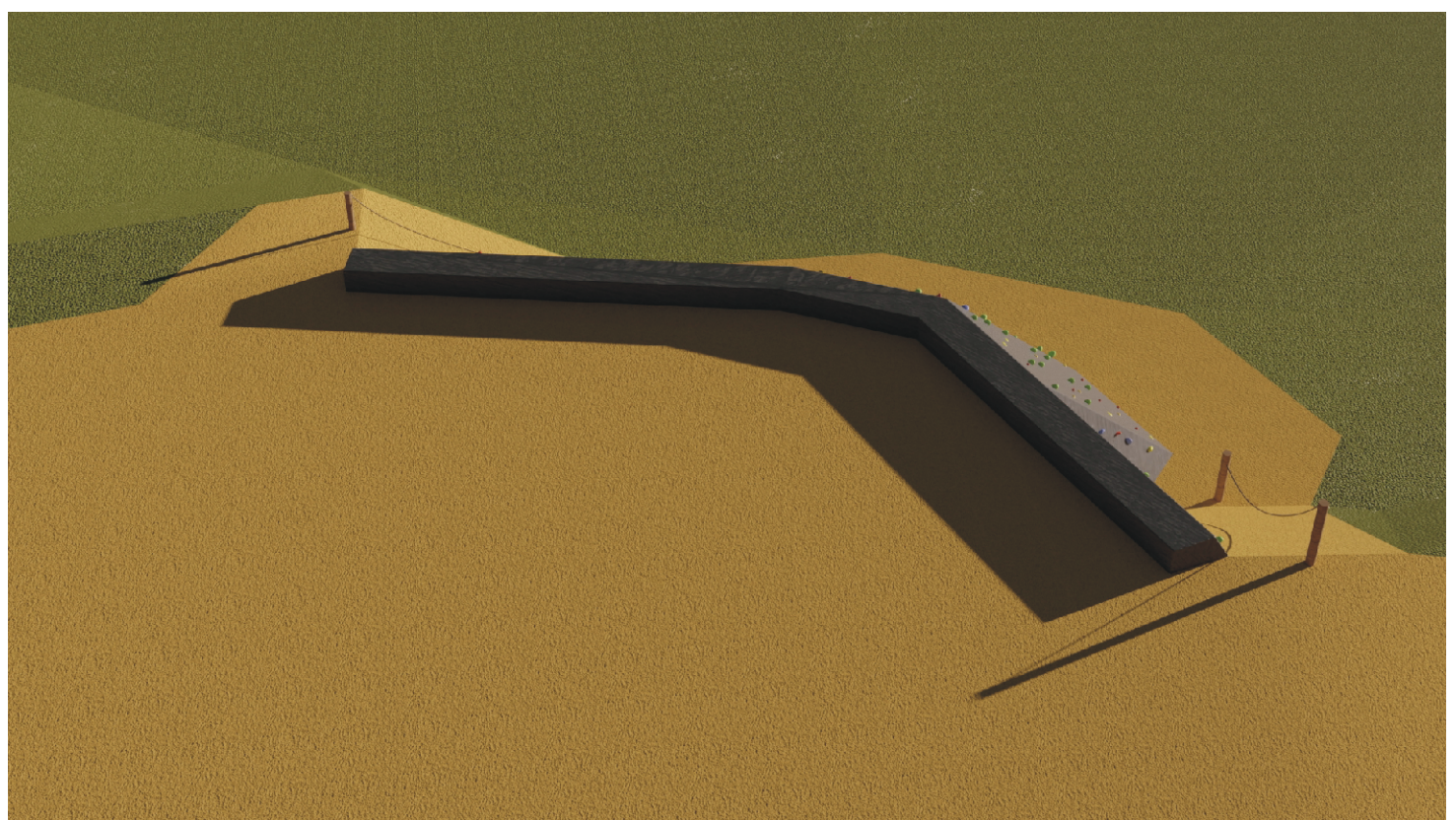

Ásýndarmynd, setprep við klifurvegg

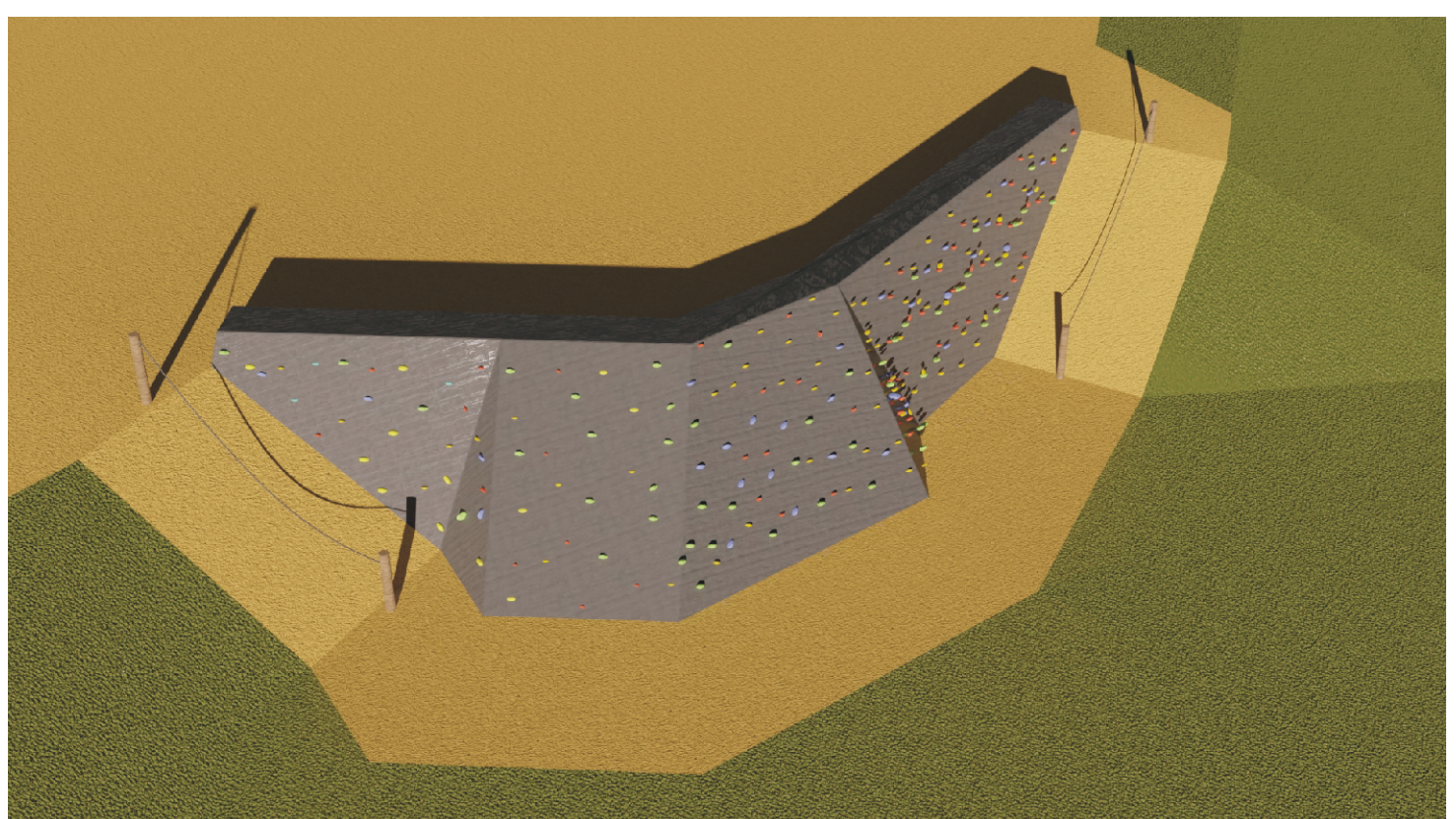

Ásýndarmynd, klifurveggur

E		
D		
C		
B		
A		
Byggingar	Drög	
Drög	Heiti og kennitala samráðsgerðarmanns	
Drög	Baldur Svavarsson arkitekt FAI, kt. 120357-5149	
Undirskrift samráðsgerðarmanns		
HEITI VERKS:	URRIDAHOLTSSKÓLI GARDABÆ LÓBARHÖNNUN - 2. ÁFANGI	
HEITI TEIKNINGAR:	STEYPTUR KLIFURVEGGUR GRUNNMYND OG SNIÐ	
VERNRN:	MKV:	TEIKNINGAR:
214-001	1:50/25 í A1	L-218
TEIKNAD AF:	HANNAÐ AF:	DAGS. TEIKN:
sg	sg/oh	5. maí 2022
YFIRLEIÐUR / UNDIRSKRIFT:		TEIKN. BREYTT:

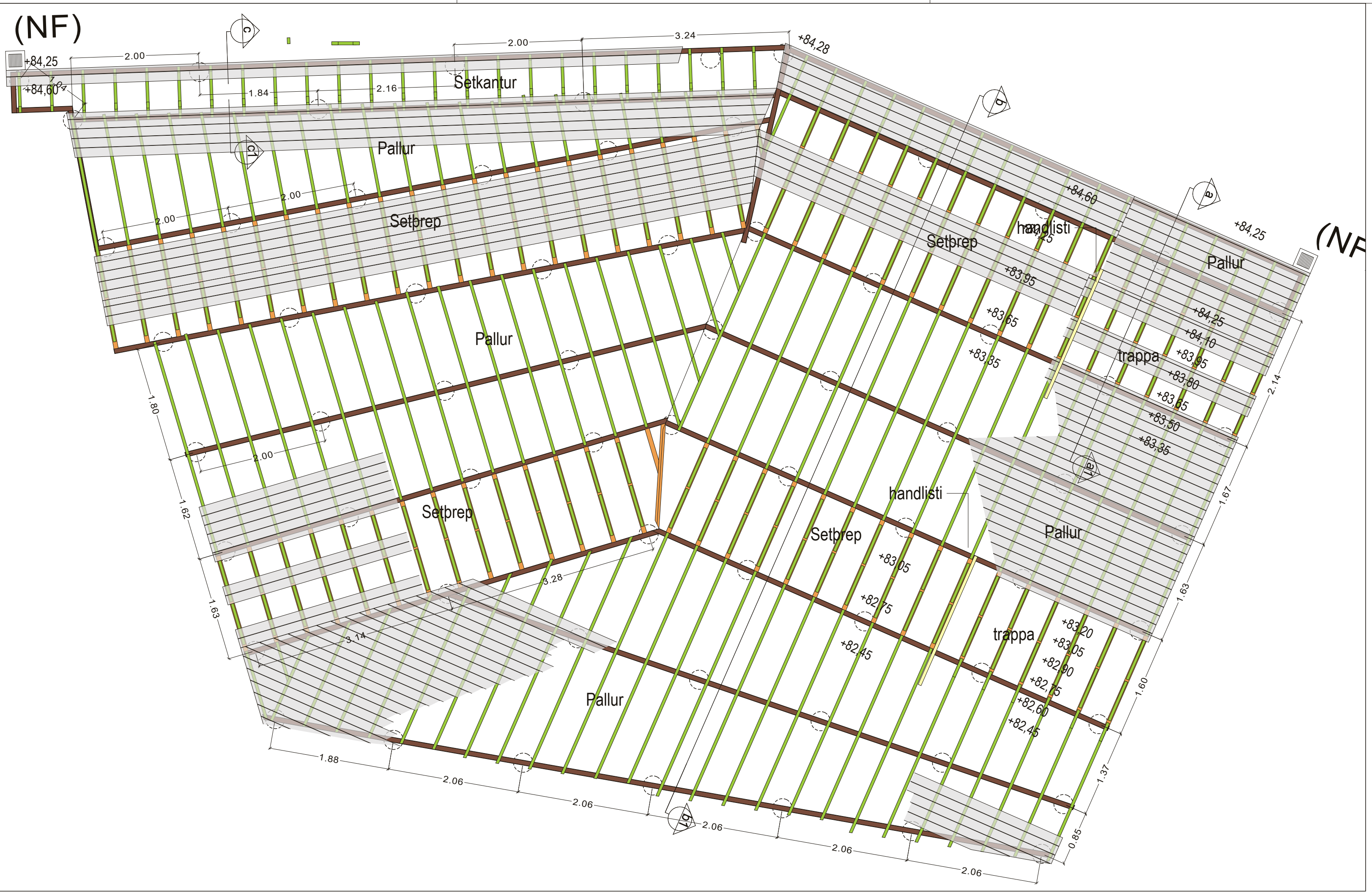

Grunnmynd - Mkv. 1:50

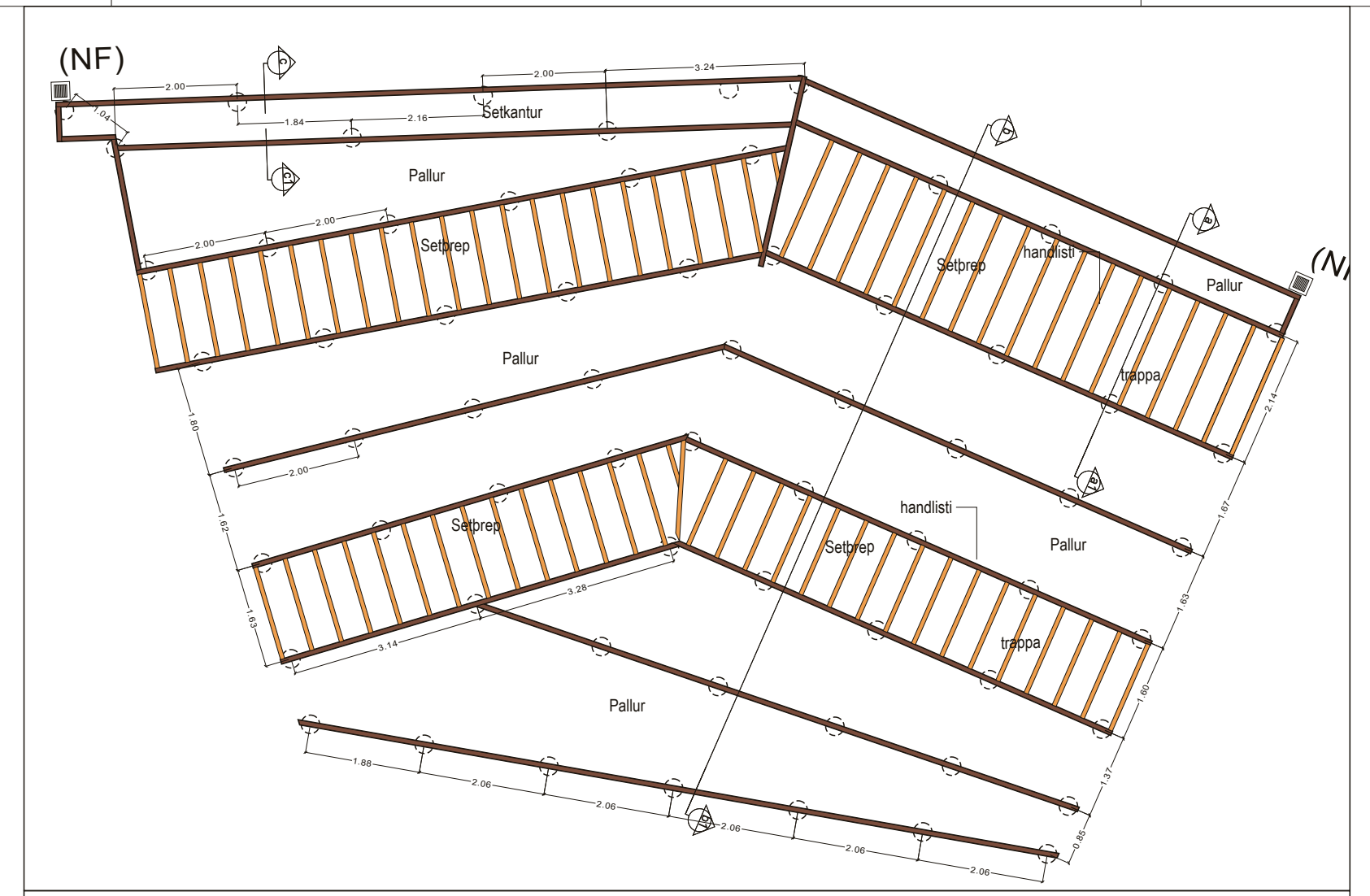

Langbönd

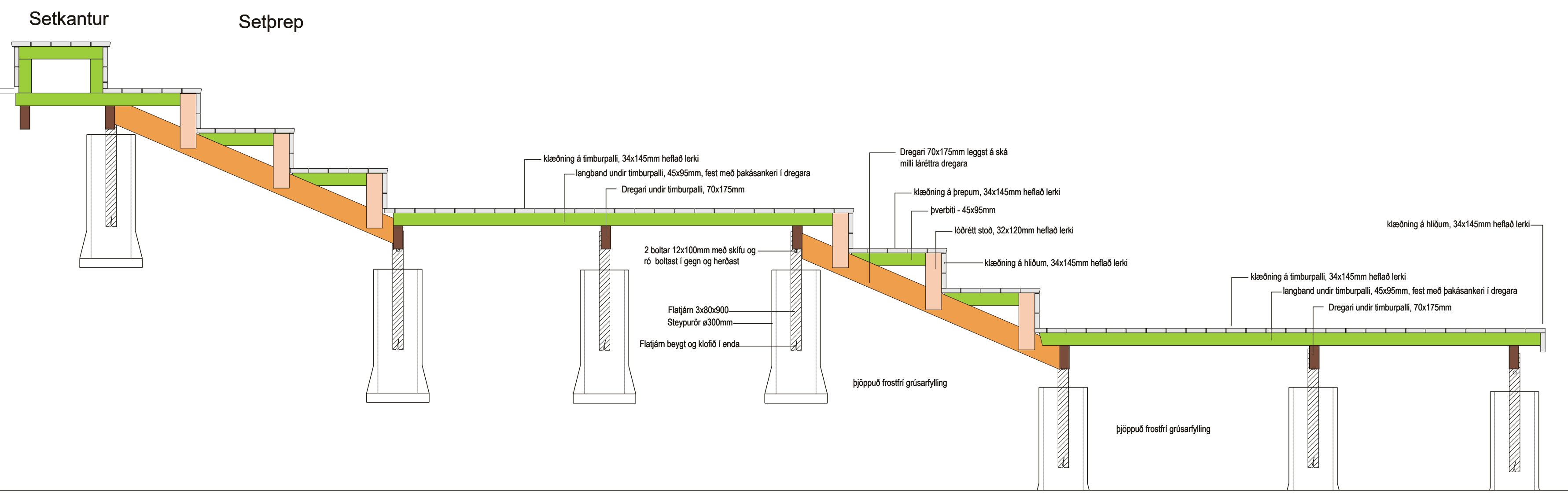
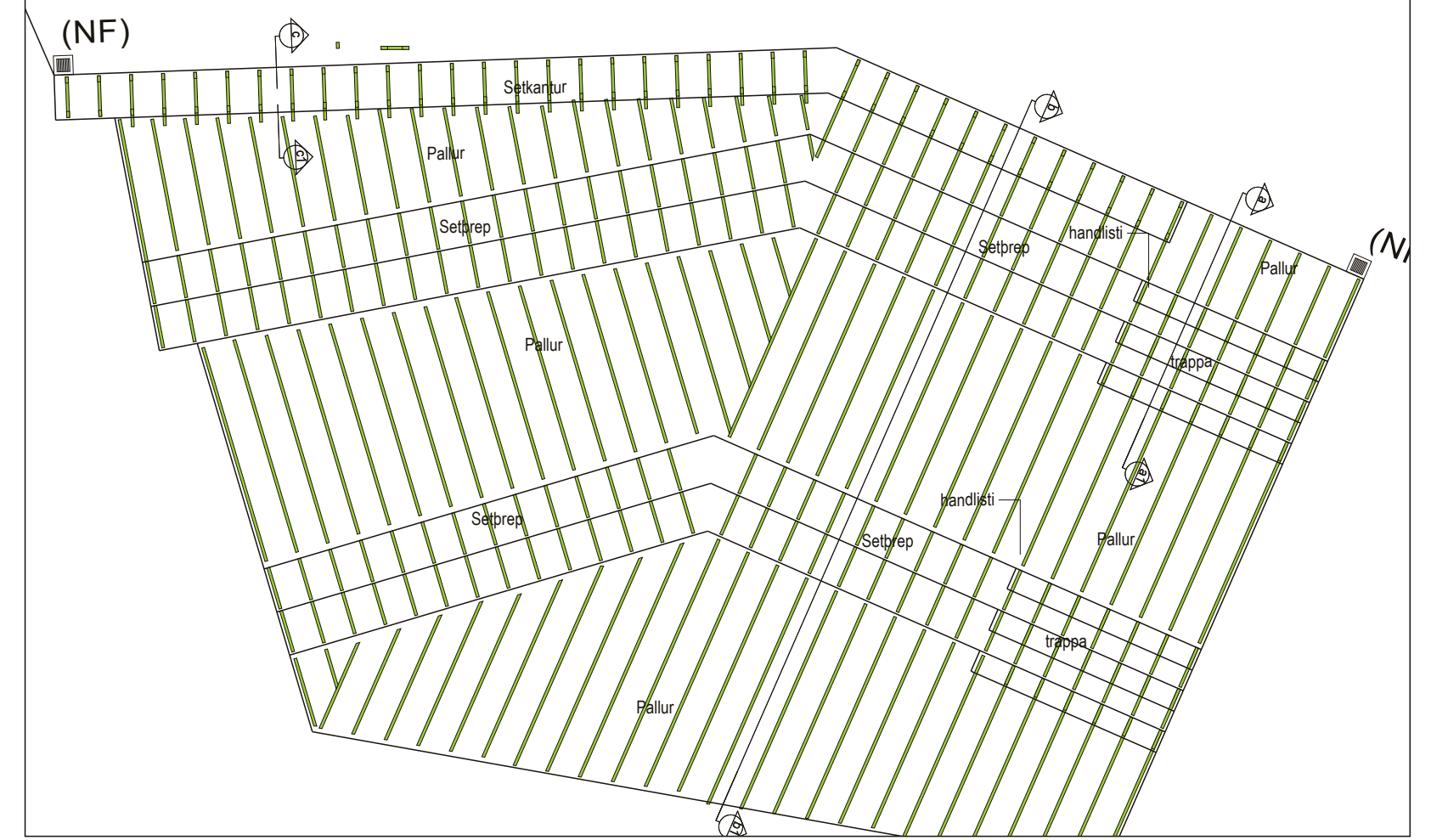

Snið b-b' - Mkv. 1:25

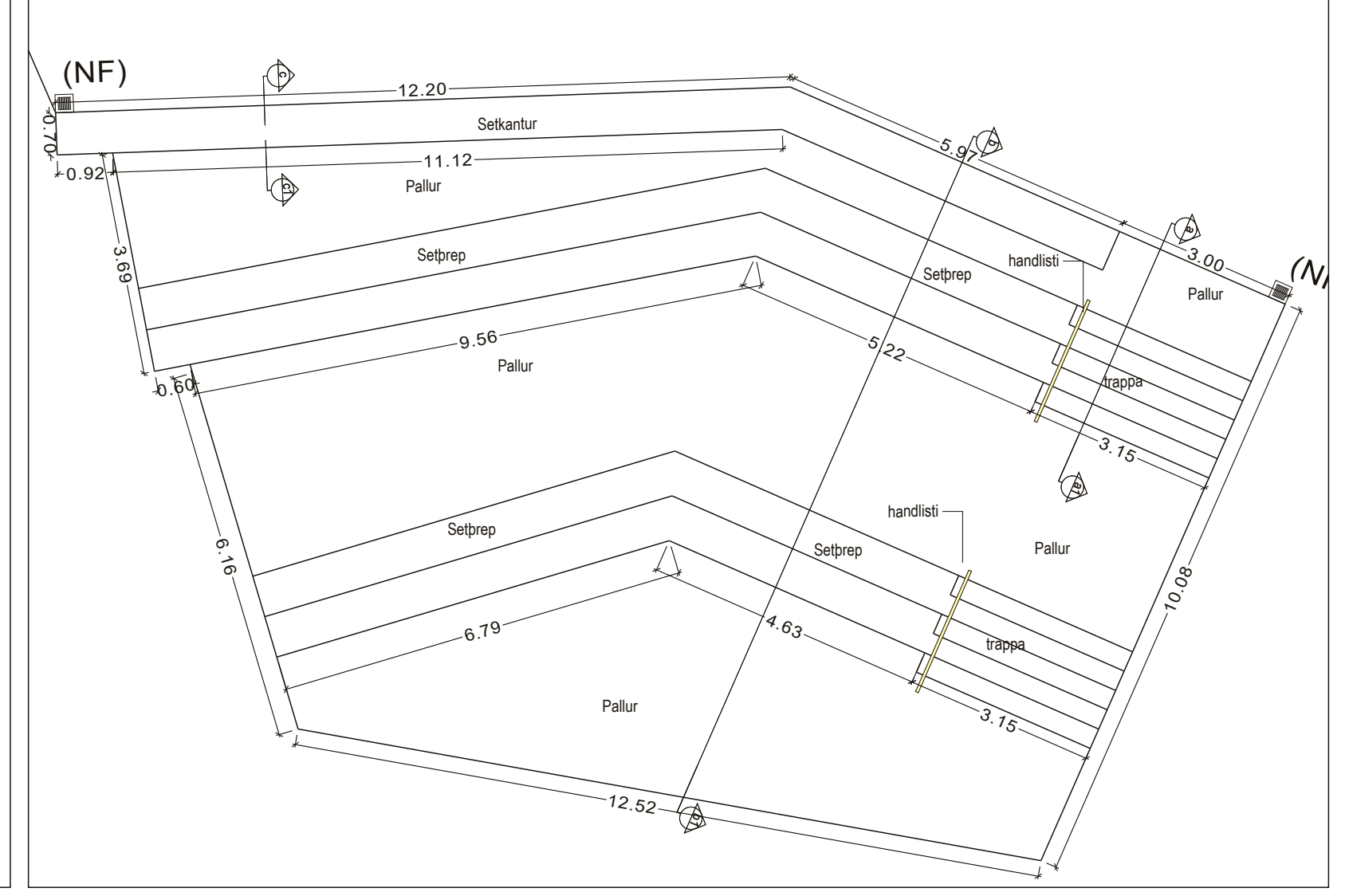

Grunnmynd - þrep og handlisti

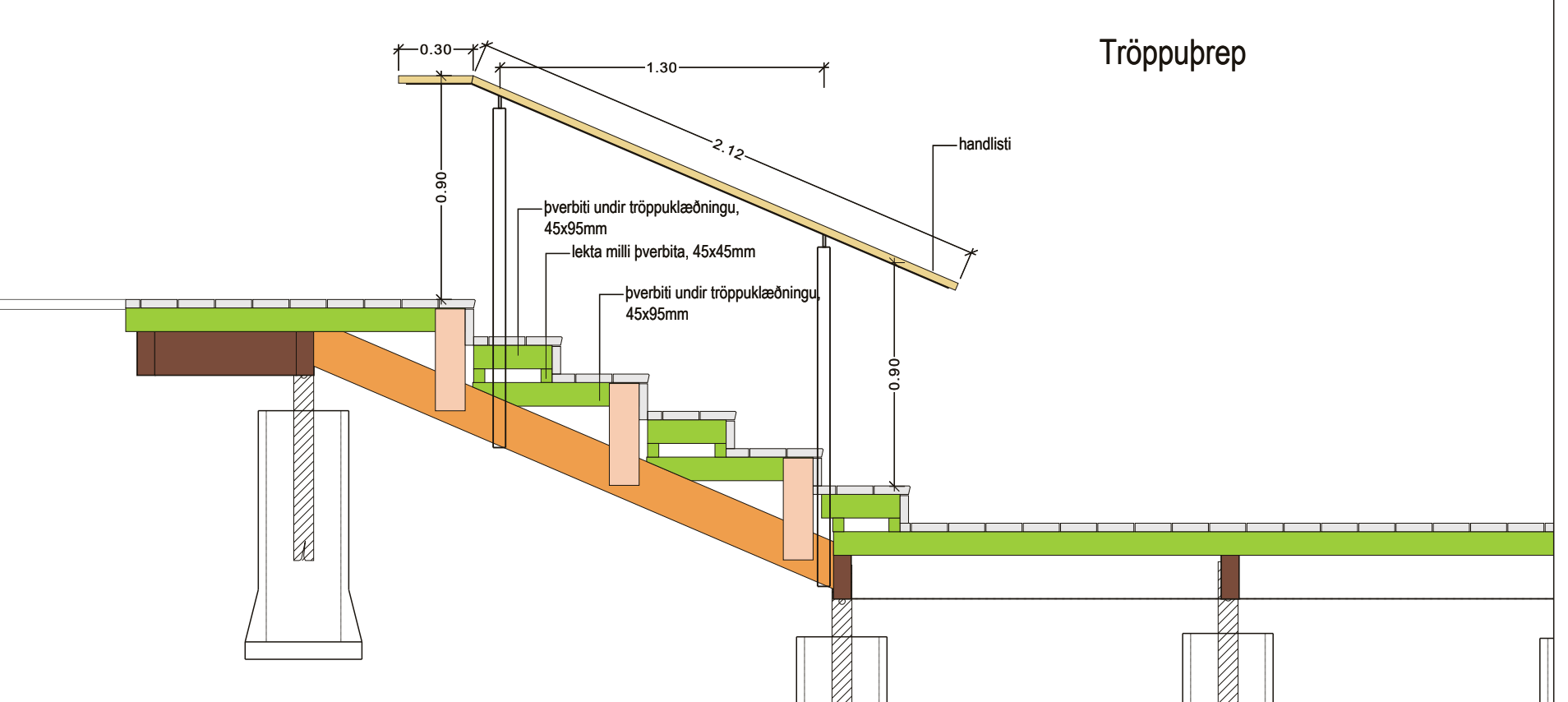

Snið a-a' - Mkv. 1:25

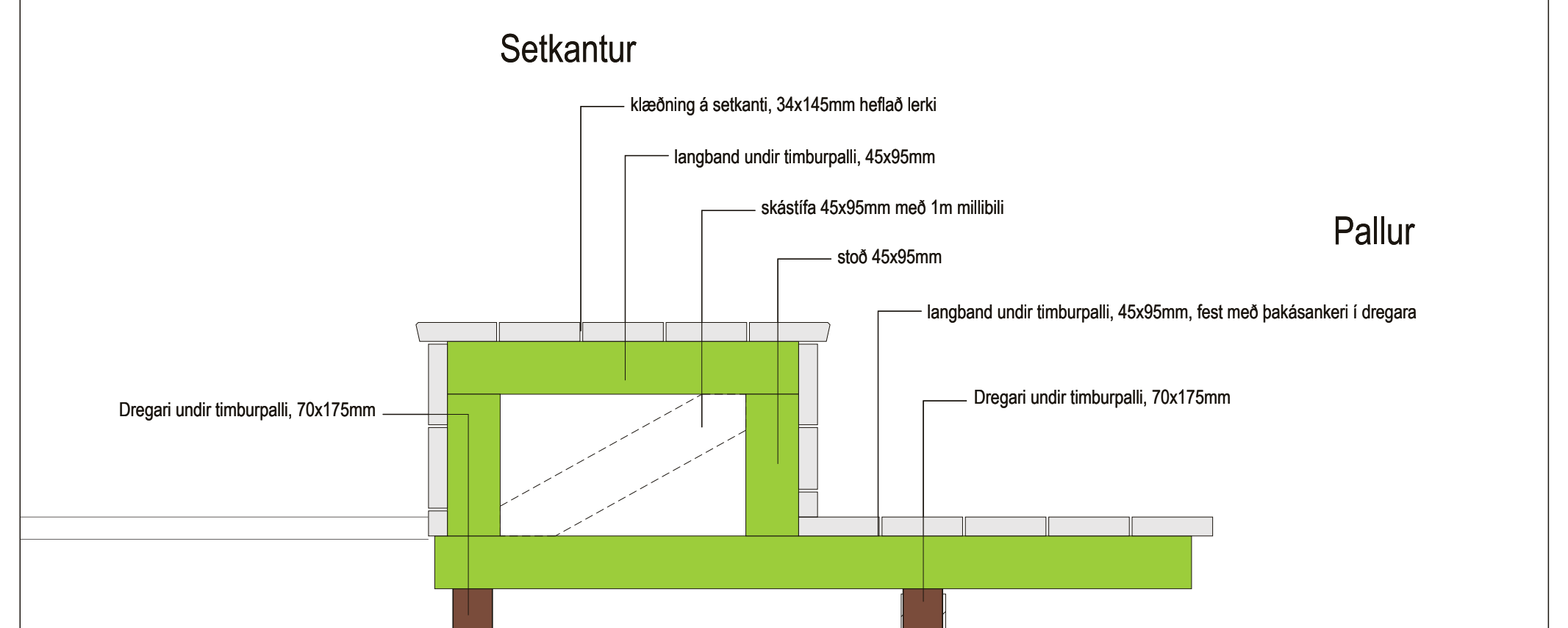

Setkantur - snið c-c' - Mkv. 1:10

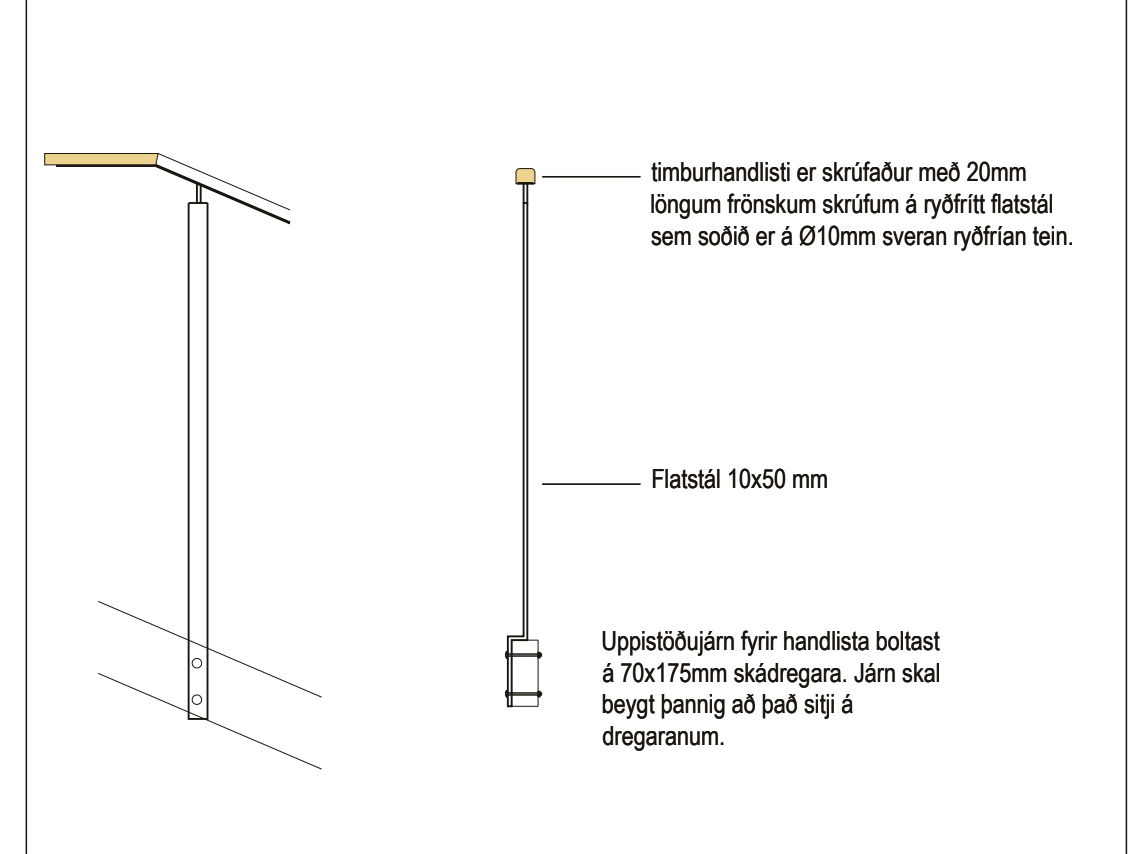

Handlisti, festing - Mkv. 1:20

E			
D			
C			
B			
A			
Reykveigar:	Drög	Heiti og kortaða samræmingarhöfundur	
DRÖG/LICENSIÖRFAR:		Baldur Svavarsson arkitekt FAI, kt. 120357-5149	
Undirskrift samræmingarhöfundar:			
HEITI VERKS:	URRIDAHOLTSSKÓLI GARDABÆ LÓBARHÖNNUN - 2. ÁFANGI		
HEITI TEIKNINGAR:	TIMBURSETPALLAR- OG ÞREP GRUNNMYND OG SNIÐ		
VERNRN:	MKV:	TEIKNING NR:	
214-001	1:50/25 í A1	L-219	
TEIKNAD AF:	HANNAÐ AF:	DAGS. TEIKN:	
sg	sg/oh	5. maí 2022	
YFIRLESTUR / UNDIRSKRIFT:		TEIKN. BREYTT:	

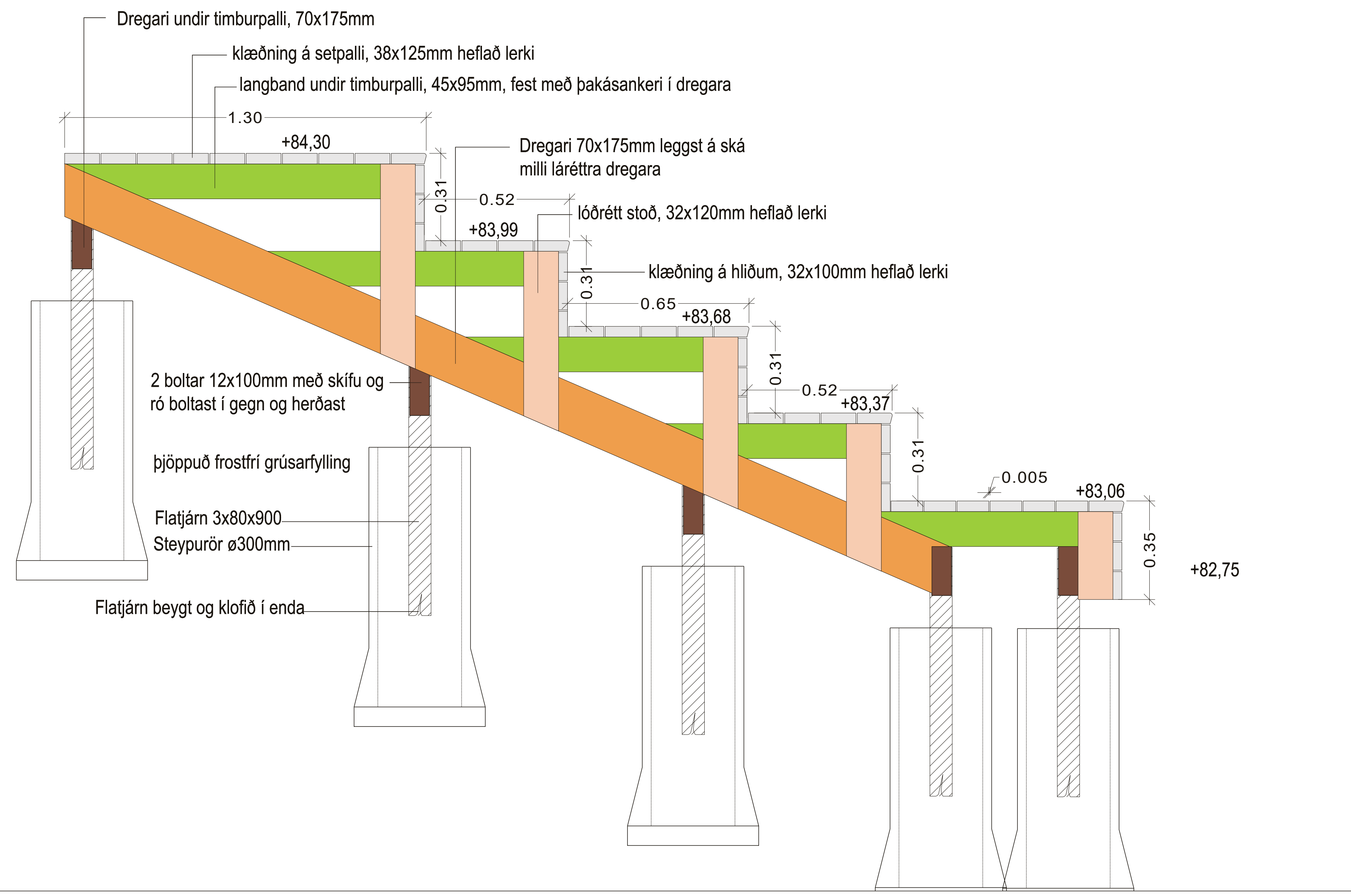

Snið a-a' - Mkv. 1:10

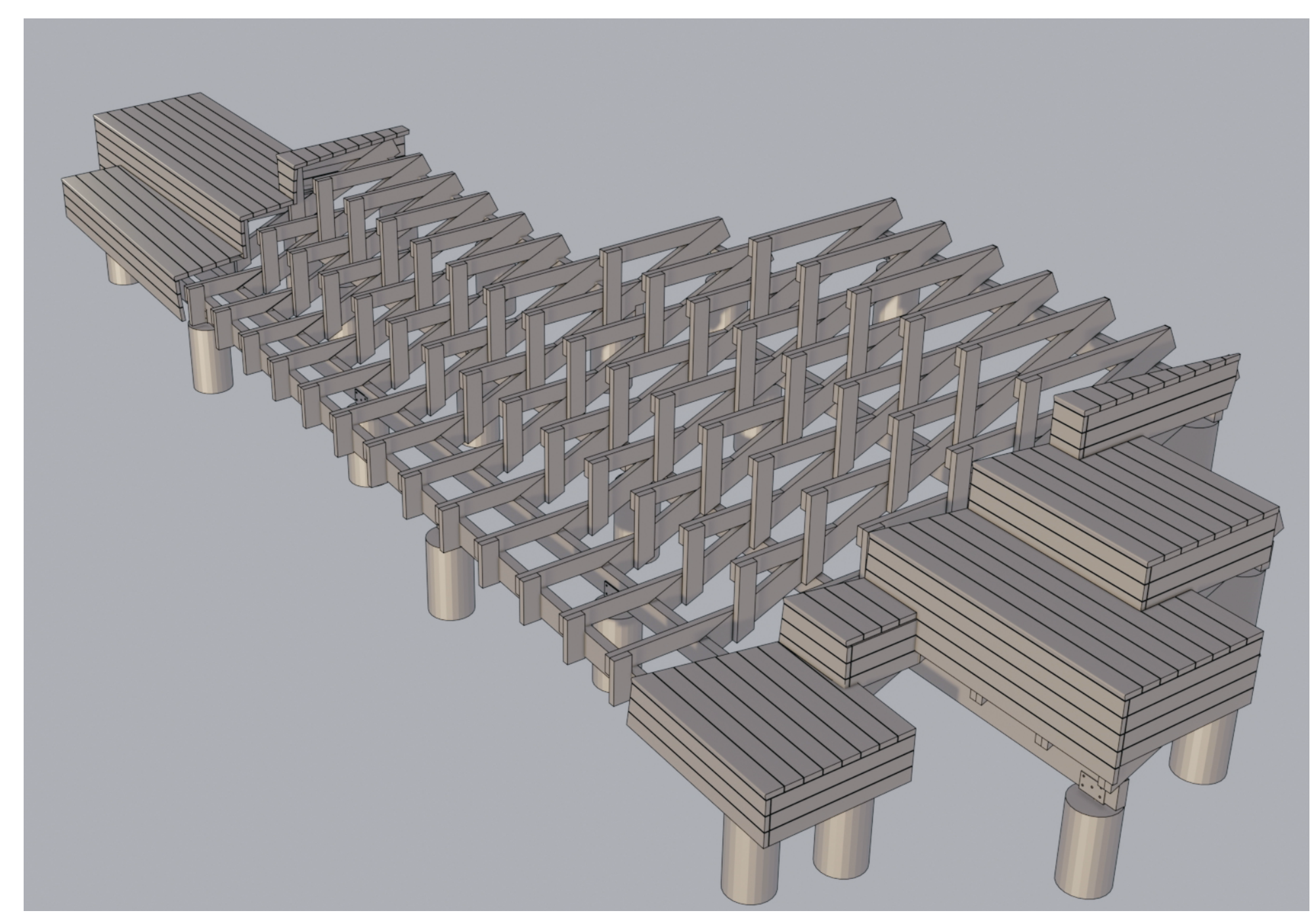

Uppbygging á timburgrind - isometría - ekki í kvarða

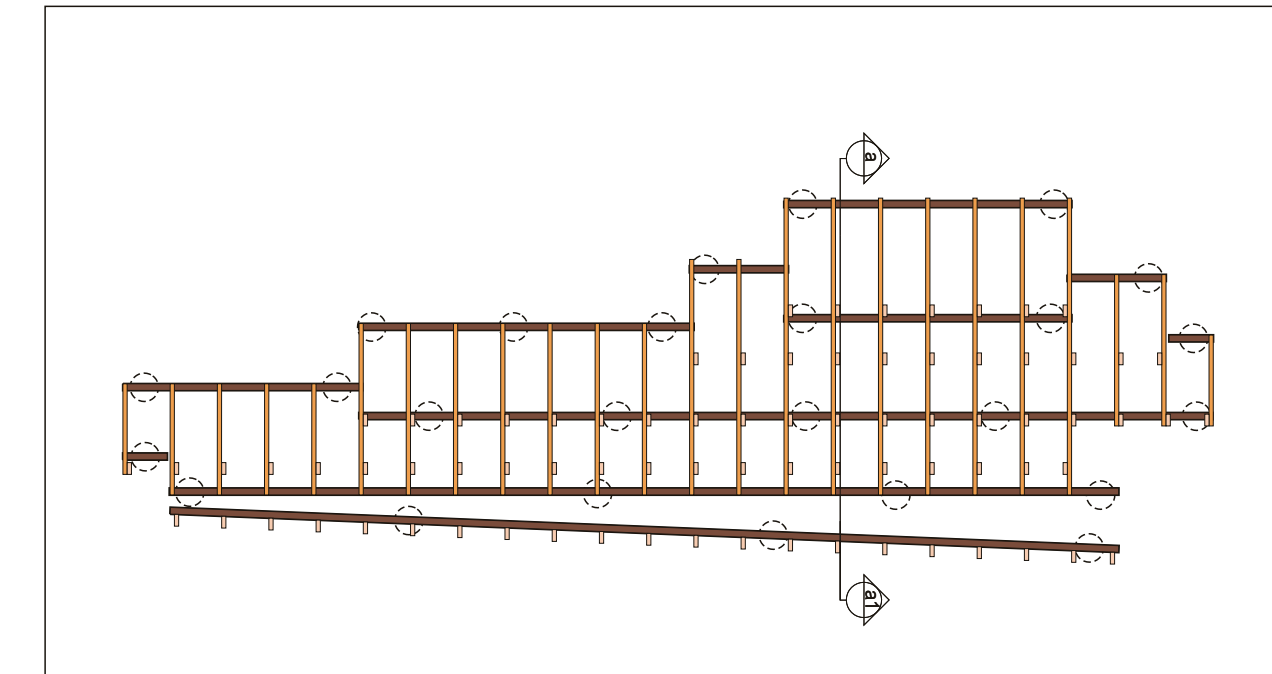

Uppistöður og dregarar - lárétir og ská dregarar



Langbönd

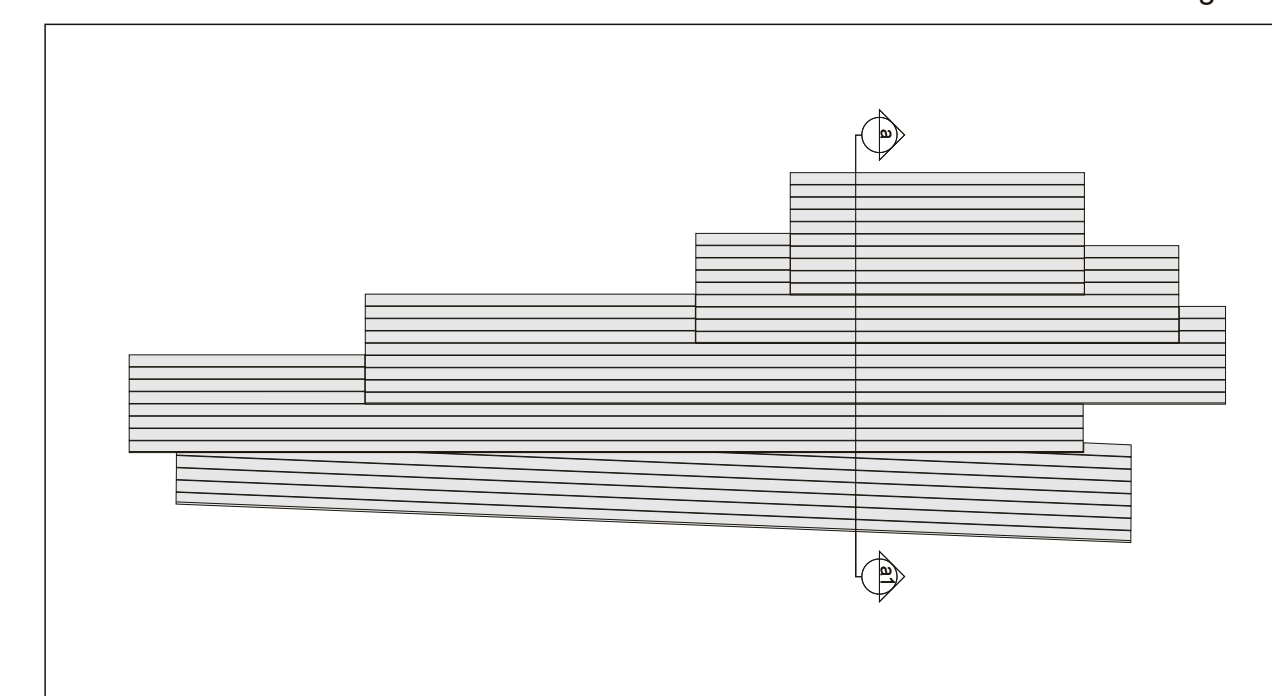

Klæðning

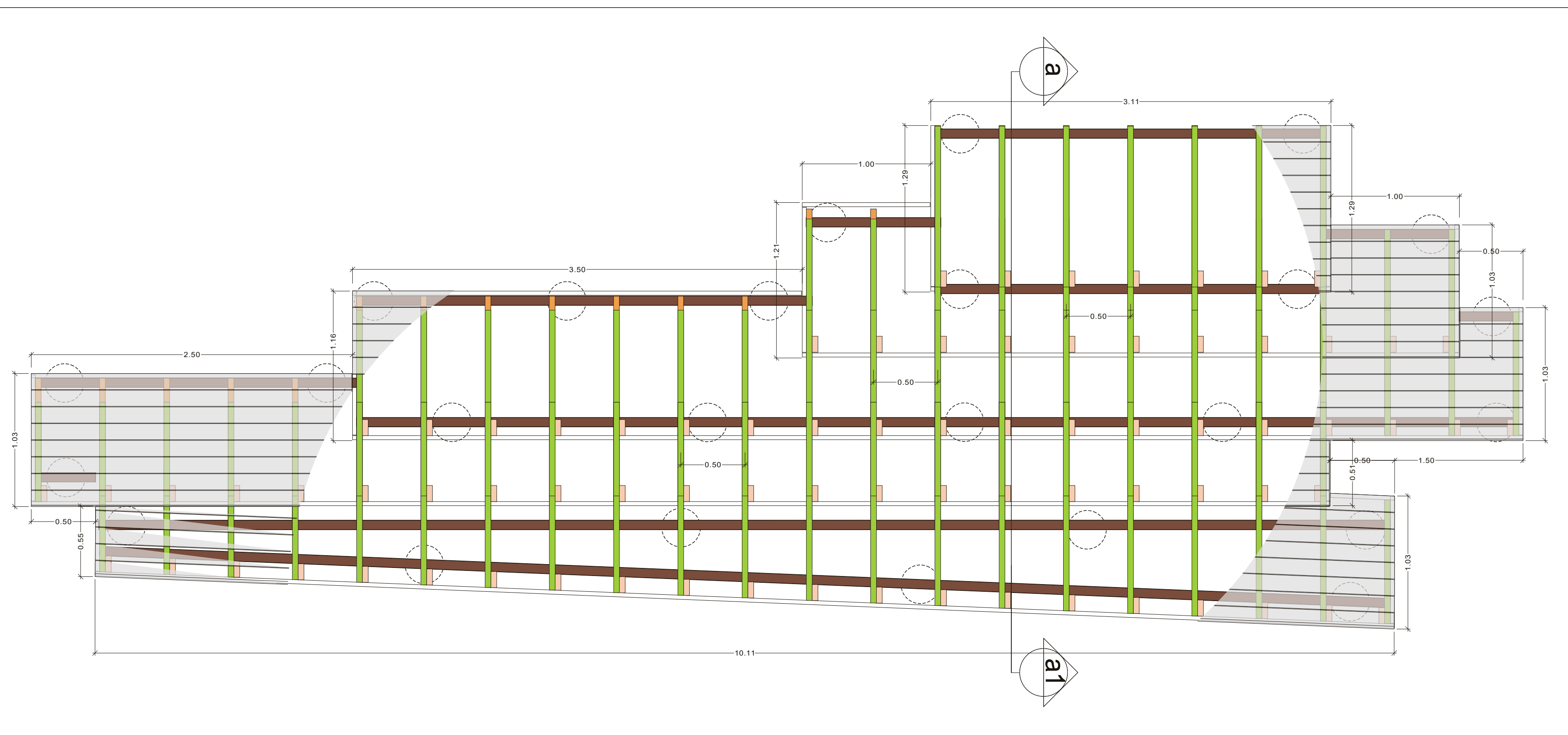

Grunnmynd - Mkv. 1:25

E		
D		
C		
B		
A		
Byggingar - Dags		
LOGGJAFSTAFAR	Heiti og kennitala samráðsgerðingarmanns	Baldur Svavarsson arkitekt FAI, kt. 120357-5149
Underskrift samráðsgerðingarmanns		
HEITI VERKS:	URRIDAHOLTSSKÓLI GARDABÆ LÓBARHÖNNUN - 2. ÁFANGI	
HEITI TEIKNINGAR:	TIMBURSETPALLAR VIÐ KÖRFUBOLTAVÖLL GRUNNMYND OG SNIÐ	
VERNRN:	MKV:	TEIKNING NR:
214-001	1:25/10 í A1	L-220
TEIKNAD AF:	HANNAÐ AF:	DAGS. TEIKN:
sg	sg/oh	5. maí 2022
YFIRLESTUR / UNDRISKRIFT:		TEIKN. BREYTT: