

VINASTRÆTI 2 210 GARÐABÆR

Almennar skýringar

Búnaður utanaliggandi er merktur með ul
Búnaður á lagnastiga er merktur með ls
Búnaður í lagnarenu er merktur með tr
Búnaður ofan lofta er merktur með ol
Búnaður í gólfbrúni er merktur með gb

Öll mál eru frá fullfárgengru gölf og í miðja dós eða úr miðri dós í miðja dós eða í fullfárgenginu vegg.
Þar sem pípur eru lagðar hið við hið í loftum eða veggjum skal hafa að minnsta kosti 10mm bil á milli róra þannig að steypta gæti auðveldlega runnið niður á milli.
Til snertifspennuvannar skal nota niðurlun og lekastaumsvörðum. Málmhúta lagna, tækja, lampa og rafbúnaðar skal jarðbinda vandlega.
Málastrumur rofa skal vera minnst 10A og tengja 16A. Jarðbinda skal pípukerfi fyrir heita- og kaldvatnslagn.
Skila skal mælingu af jarðbindingunni og skal hún uppfylla kröfur orkuveitu.
Öll ták eru táknæn og ber að samræma lagnir að tækjum eftir aðstæðum á staðnum og eftir sérteikningum.
Allar smáspennulagnir eru e20mm plastpípur.
Smáspennulagnir innan hvevar íbúðar liggja í smáspennuskáp þeirrar íbúðar.
Nema annað sé tekið fram.

Teikniflokkar

- 0- **Almennt**
 - 1 Forsíða
 - 2 Skýringar
 - 3 Afskiðburmynd, sökkulskaut og innfél
- 1- **Lagnaleiðir**
 - 1 Lagnir
 - 2 Lagnaleiðir
 - 3 Uppsteypta
- 2- **Lágsþenna**
 - 1 Einlínurmyndir
 - 2 Lágsþenna
 - 3 Lágsþenna lampar
 - 4 Lág- og smáþenna
 - 5 Neyðar- og úlfýsing
- 9 Kerfismyndir
- 3- **Smáþenna**
 - 1 Fjárskiptakerfi
 - 2 Brunakerfi
 - 3 Aðgangs- og öryggakerfi
 - 4 Hjóð- og myndkerfi
- 9 Kerfismyndir
- 4- **Sérmyndir**
 - 1 Lampaplán
 - 2 Snúð og deli
 - 3 Ásýndir
 - 4 Prividdarmyndir
 - 5 Annað
- 9 Lampaplögur

Lagnaleiðir



Einlína

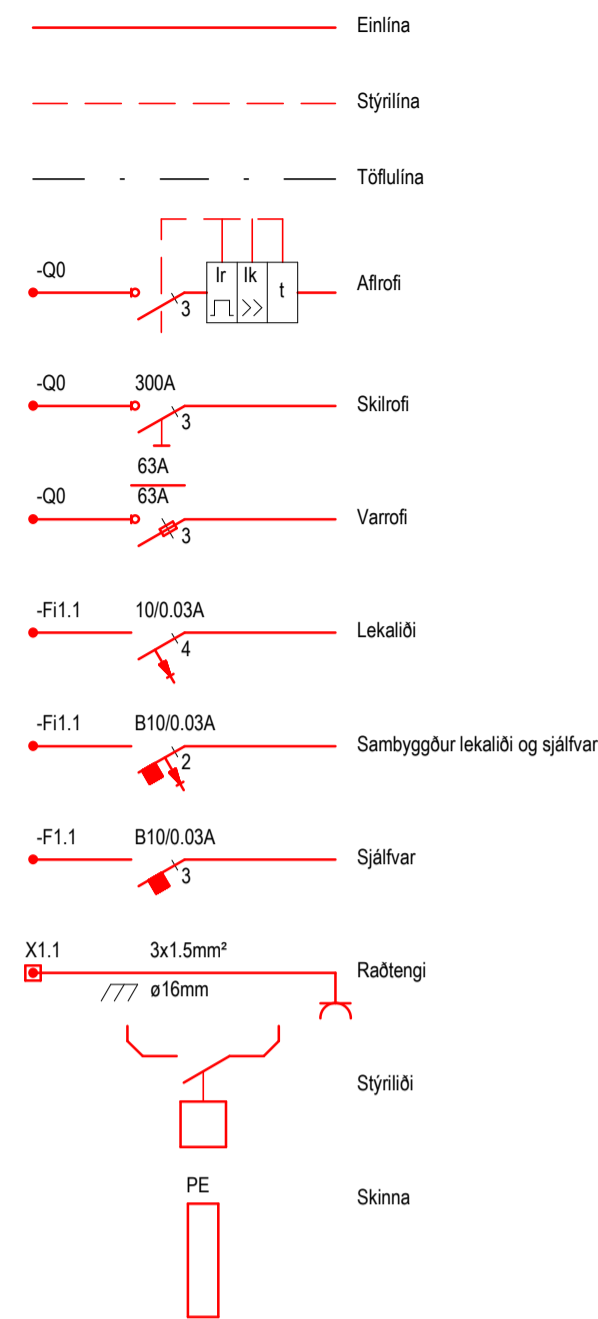

Lágsþenna

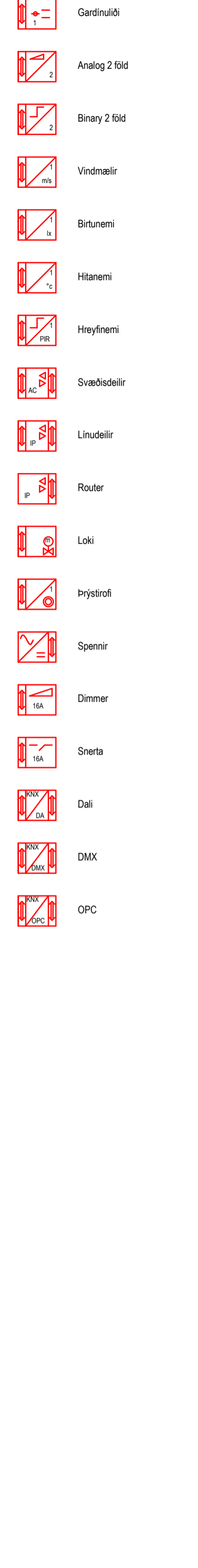

Smáþenna



Hnappur hæð 1100

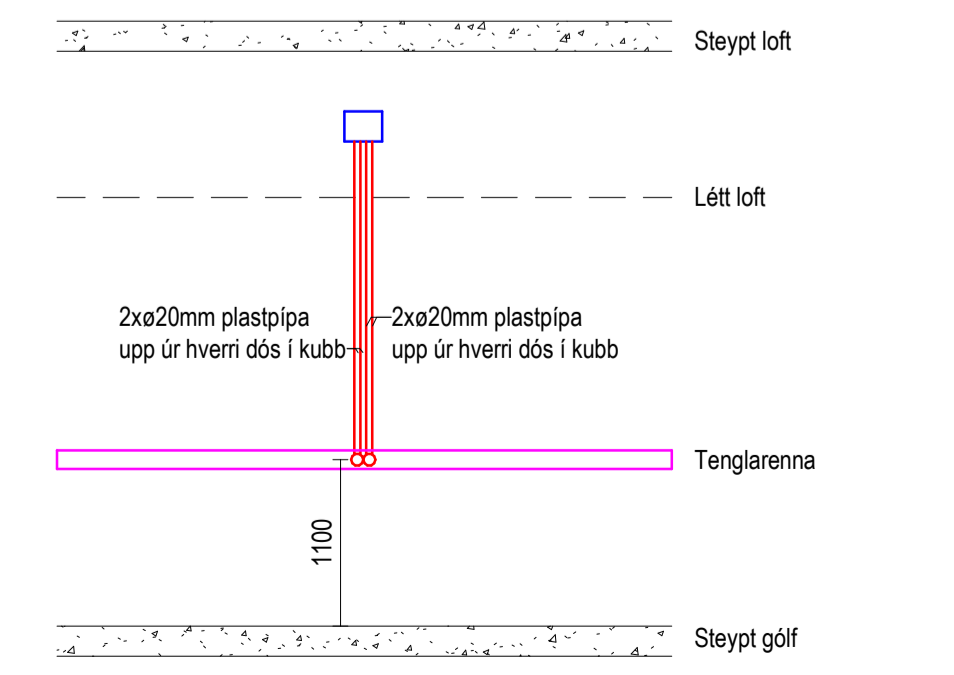
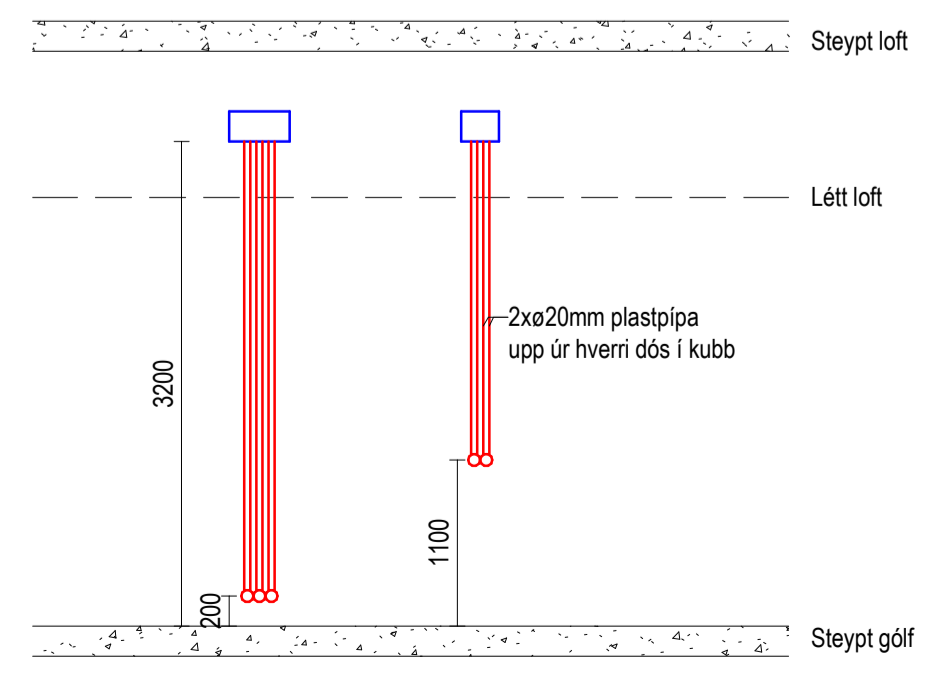
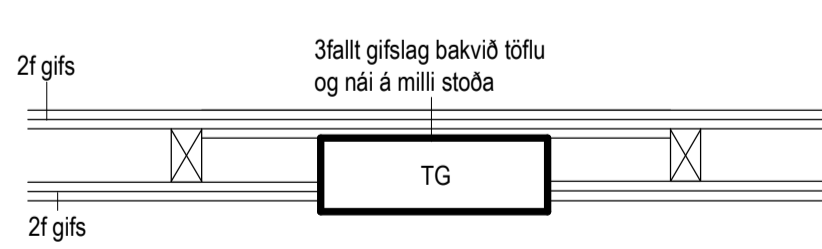
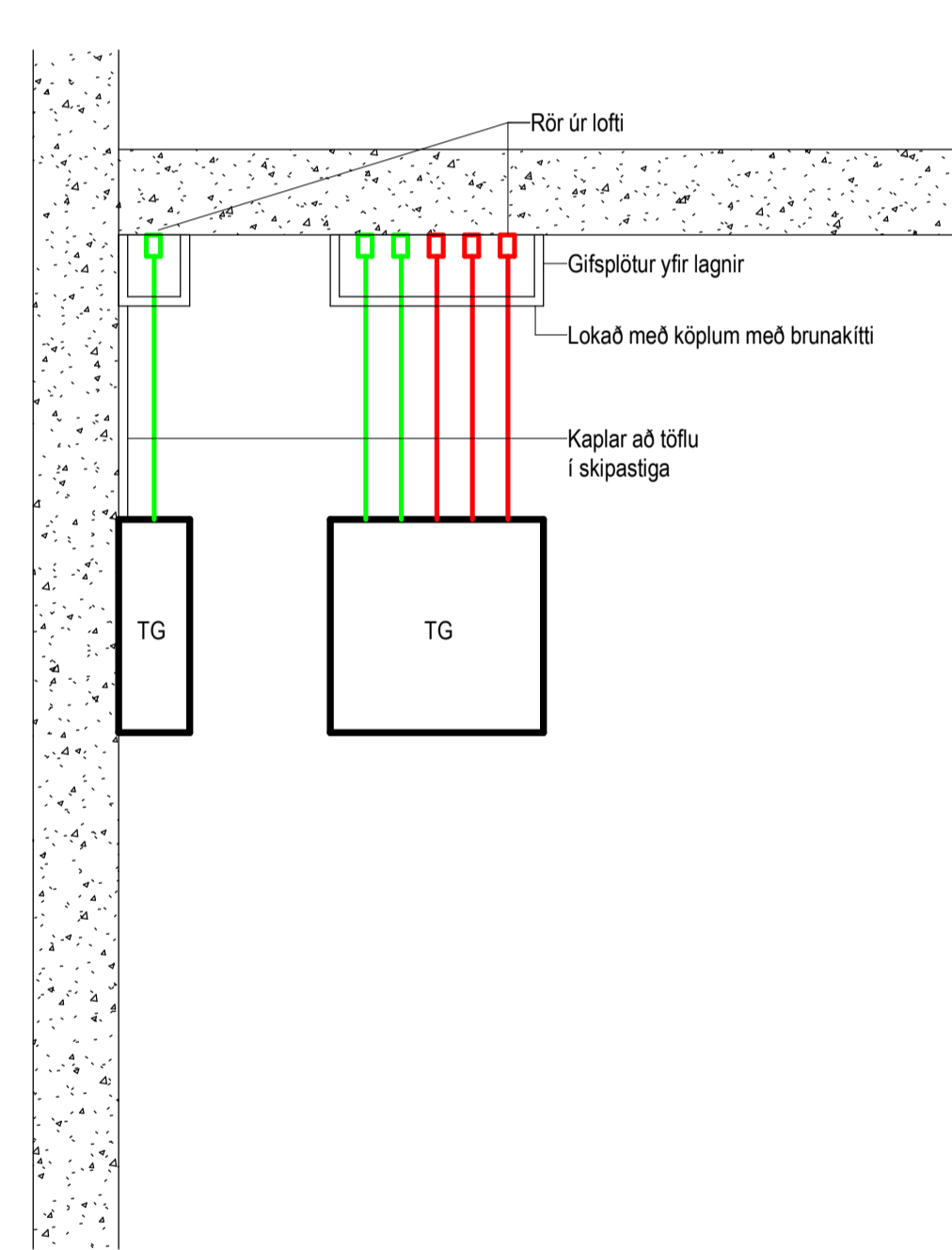
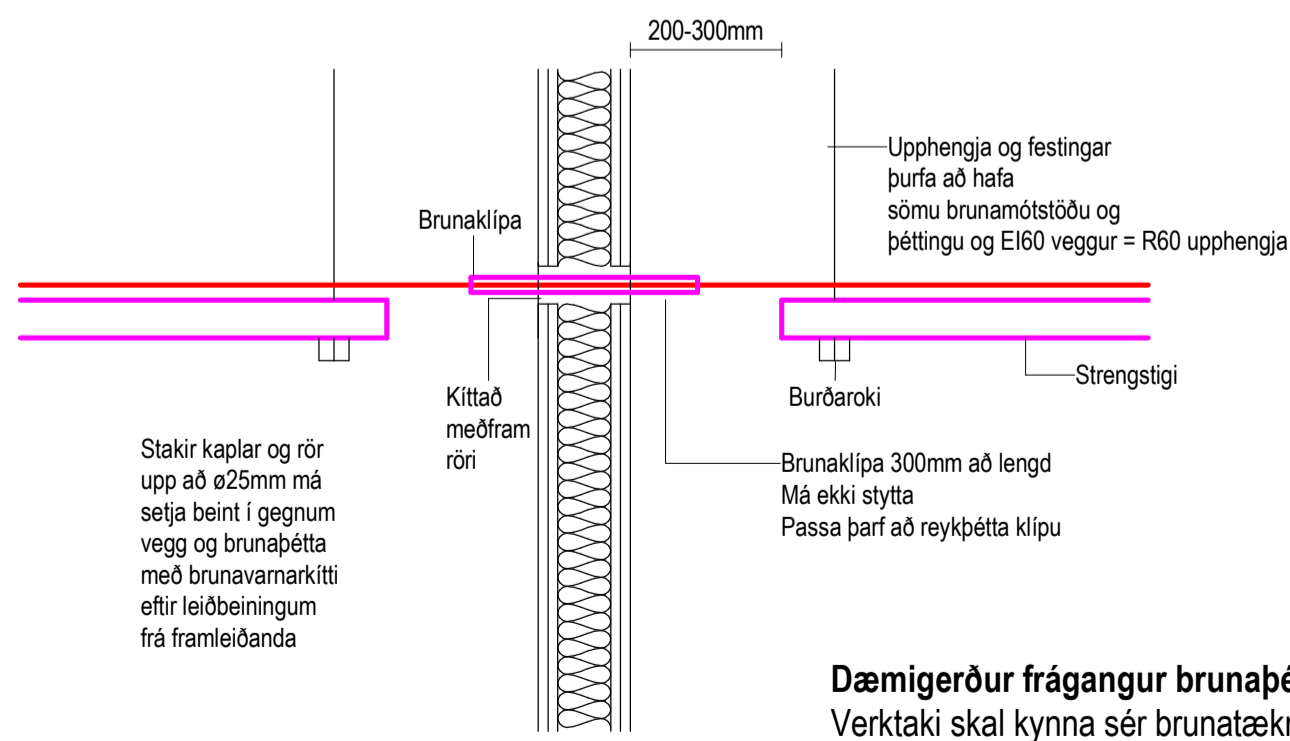
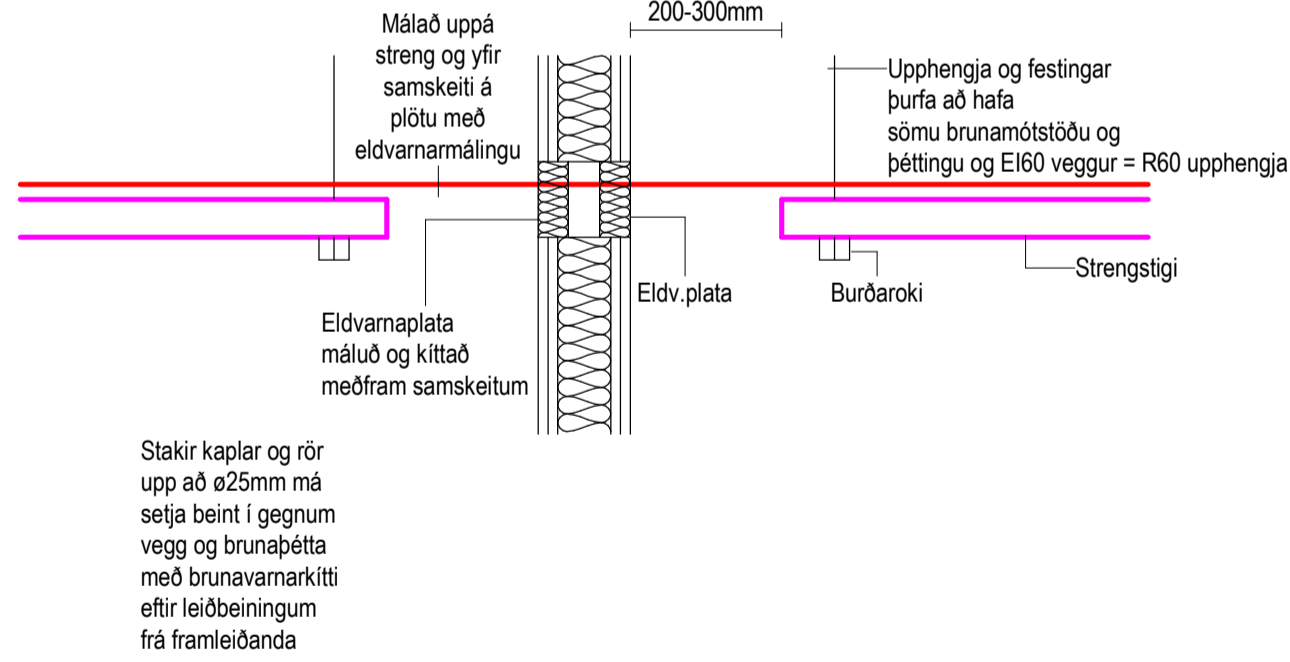
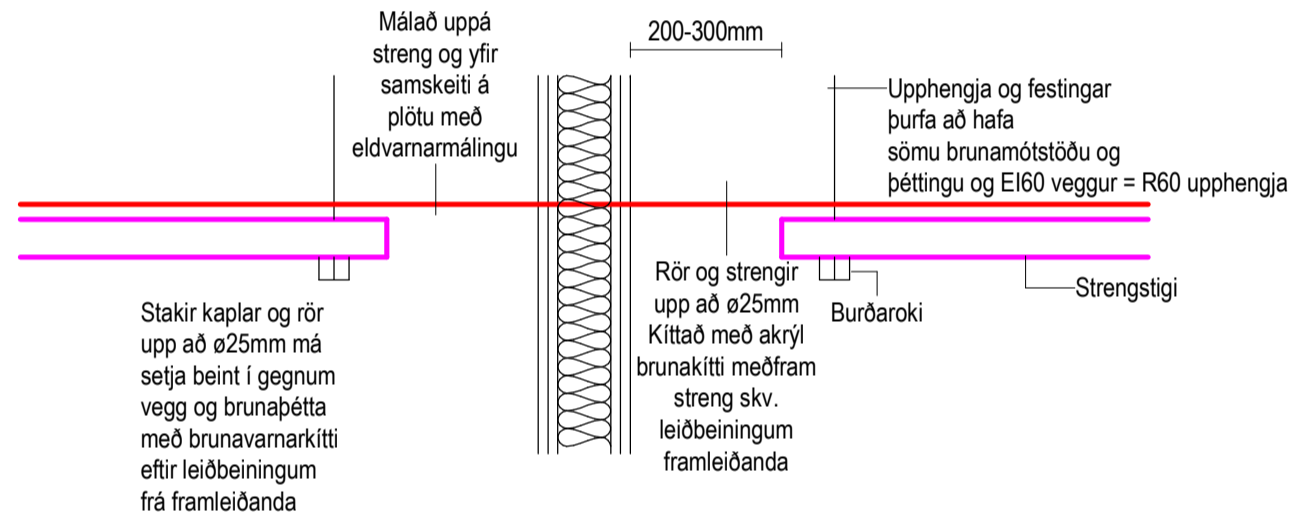

Dæmigerður frágangur brunabéttinga
Verktaki skal kynna sér brunatæknilega hönnun byggingarinnar og tryggja að hans vinna skerði engar brunavarnir. Stærð á göt eru gefin upp til viðmiðunar og skal brunabétta með samþykktum aðferðum. Göt upp að ø25mm er nægjanlegt að brunabétta með þartilgerðum akril brunakitti samkvæmt leiðbeiningum framleiðanda. Stærri göt inn í íbúðir og milli hæða skal brunabétta með þartilgerðri eldvamarplötu, frágengið samkvæmt leiðbeiningum framleiðanda, einnig má nota sambærilegar lausnir ef þær henta betur eftir atvikum, ss. brunabéttiróri (klipu), brunabéttipúða eða sérstakri brunabéttingu í loftaplötu fyrir kapla og rör.

Útboðsgögn
25.03.2022

Útg.	Dag.	Skýring	Br.	Sb.	
VERKHÖNNUN VERKFRÆÐIRÁÐGJÖF					
Katrínartúni 4, 105 Reykjavík Sími: 570-5800, kt: 650107-1280 www.verkhonnun.is, verkhonnun@verkhonnun.is					
Magnús B. Þórðarson kt. 030879-4149					
Snygjafr. Verkhonnun ehf.					
Undirfar samningarglömdir					
Verkefni					
VINASTRÆTI 2					
RAFLAGNIR					
ALMENNAR SKÝRINGAR					
Afskiptur					
Hennið	Taknað	Vísir	Dagsetning	Málsvæði	A1
2014-01-017		1-02.00.01			
Verkhonnun		Tekningar			Reykjavík
HÖNNUNIR ÁSKILUR SÉR ALLAN RETT Á TERNINGUM. FÚLÞÖLDUN ER HÁÐ SÖRÞELDU SAMRÁÐI					

Útboðsgögn
25.03.2022

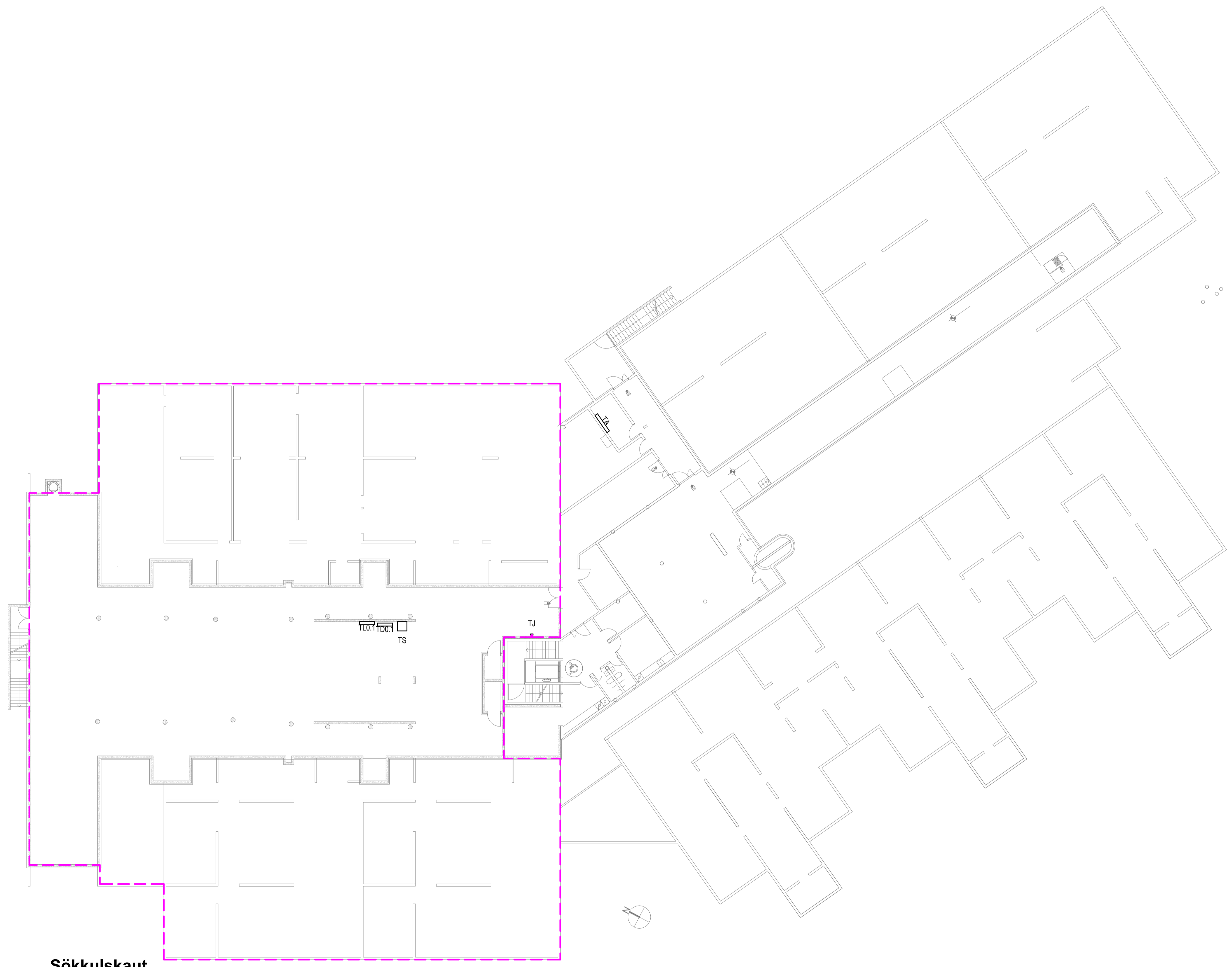
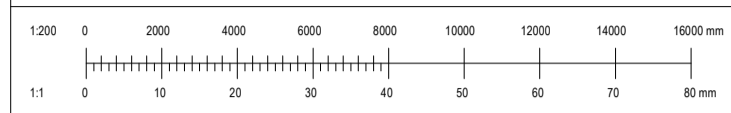

Sökkulskaut
1 : 200

Útg. | Daga. | Skýring | Bl. | Sbl.

VERKHÖNNUN
VERKFRÆÐIRÁÐGJÖF

Katrínartúni 4, 105 Reykjavík
Sími: 570-5800, kt. 650107-1280
www.verkhonnun.is, verkhonnun@verkhonnun.is

Magnús B. Þórdarson kt. 030879-4149
Sengjafti, Verkhnunur ehf.

Undirfar samningargámálar:

Verkefni:

VINASTRÆTI 2
RAFLAGNIR
SÖKKULSKAUT

Áskýrsla:

Hennið	Teknið	Vísun	Dagsetning	Mækkvæði	Bláskafi
2014-01-017				1:200	A1

Verkefni: 2014-01-017
Tékniflokkur: 1-03.00.01
Beyging:

HÖNNUNIR ÁSKILUR SÉR ALLAN RETT Á TERNINGUM. FJÓLFÖLDUN ER HÁÐ SÖRPLÖGU SAMPLÖGU

Útboðsgögn
25.03.2022

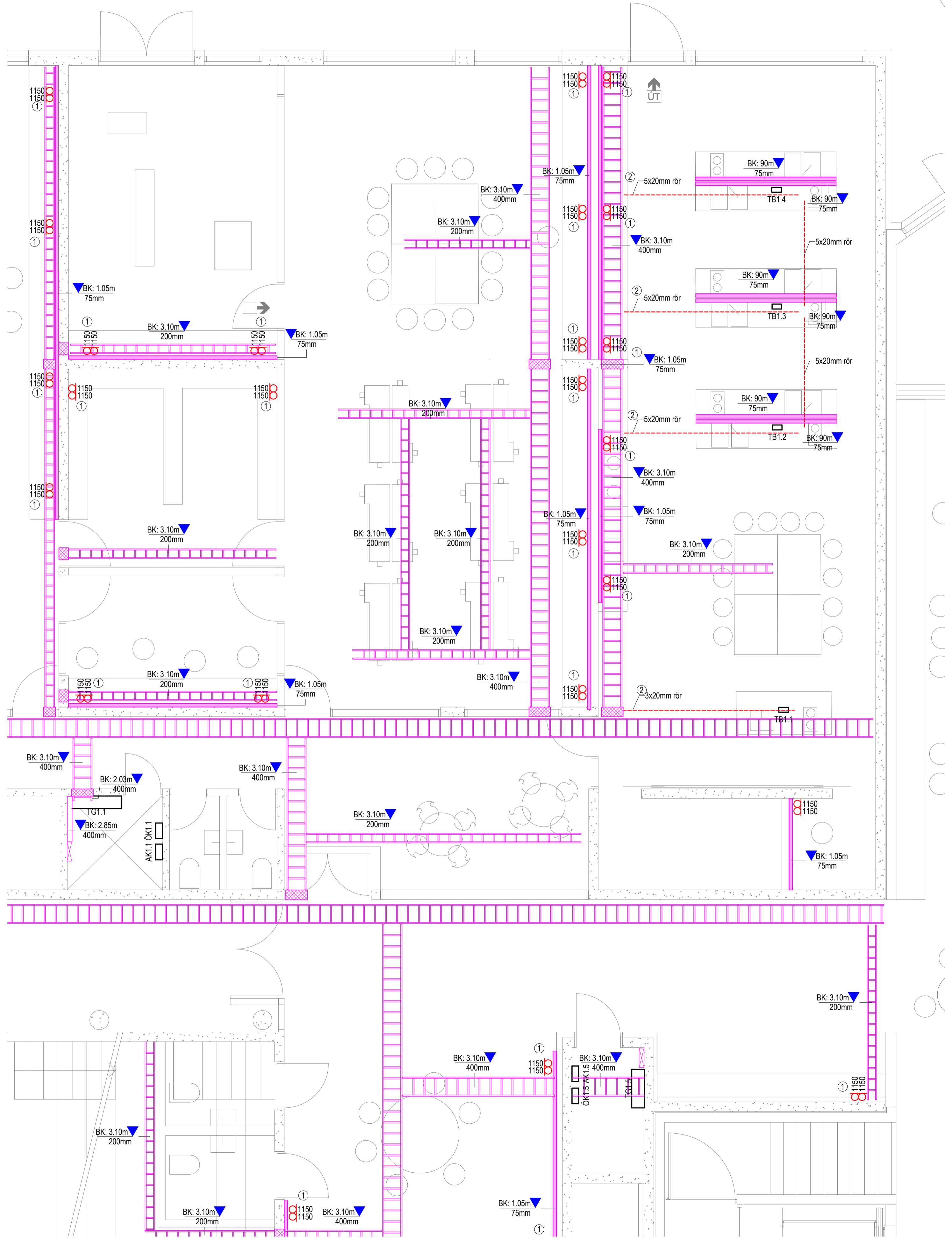
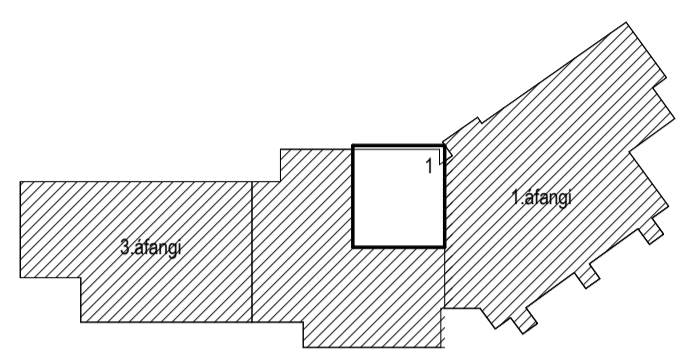
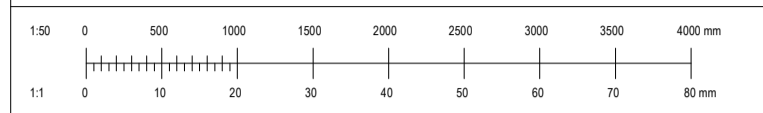

- Skýringar**
- Lág- og smáspennuskápar
 - Tenglarennu
 - Lagnastigi
 - Lagnastigi í gólfu
 - Netabakki
 - BK: x.xm Botnköt á stiga mæld frá núllpunkti
 - xxmm Breidd á stiga
 - Láréttur lagnastigi/netabakki/tenglarennu
 - Brunaclipa
 - Gólfbrunnur
 - Gat í steypu, breidd x hæð
 - Rör
 - Lódrétt rör
 - ul Búnaður utanliggjandi
 - ol Búnaður ofan lofts
 - ls Búnaður á lagnastiga
 - tr Búnaður í tenglarennu
 - gb Búnaður í gólfbrunni
 - Lagnaleið, 2xø20mm rör í hverja dós í klossa fyrir ofan kerfisolft
 - Lagnir í gólfu frá eyju og upp vegg í klossa fyrir ofan kerfisolft

Útg.	Dagur	Skýring	Bl.	Sb.	
VERKHÖNNUN VERKFRÆÐIRÁÐGJÖF					
Katrínartúni 4, 105 Reykjavík Sími: 570-5800, kt. 650107-1280 www.verkhonnun.is, verkhonnun@verkhonnun.is					
Magnús B. Þórðarson kt. 030879-4149					
Samskipti: Verkhonnun ehf.					
Undirfarir samskiptingráðgjafi					
Verkefni					
VINASTRÆTI 2					
RAFLAGNIR					
LAGNALEIDIR 1.H/ÆÐ 1.HL					
Aðskiptur:					
Hennó	Tekni	Vísir	Daginn	1:50	A1
2014-01-017		1-12.01.01			
Verkhonnun		Tekniker		Reykjavík	
<small>HÖNNUNIR ÁSKILUR GER ALKAN RETT Á TERNINGUM. FÚLÞÖLUNIR HAFIÐ SÖRPLEGI SAMÞRÖG.</small>					

Útboðsgögn
25.03.2022

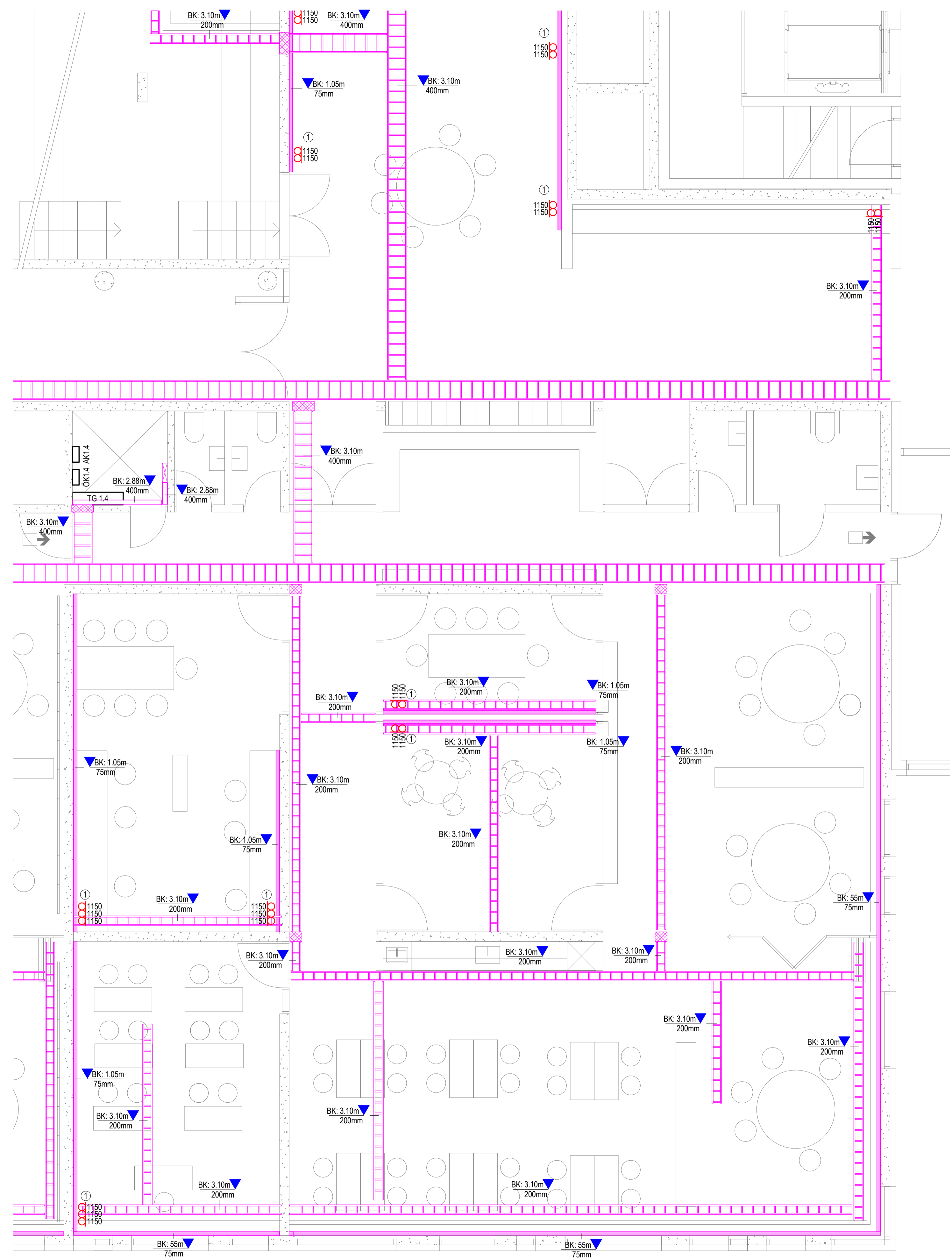
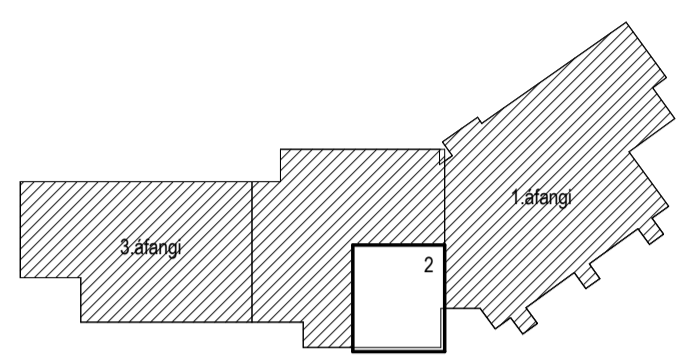
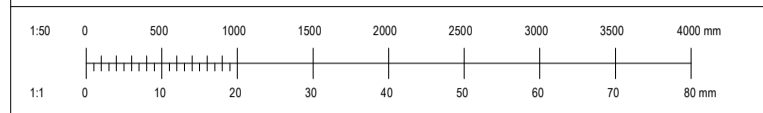

- Skýringar**
- Lág- og smáspennuskápar
 - Tenglarennna
 - Lagnastigi
 - Lagnastigi í gólfu
 - Netabakki
- BK: x.xm** ▼ Botnköt á stiga mæld frá núllpunkti
 xxmm Breidd á stiga
- Láréttur lagnastigi/netabakki/tenglarennna
 - Brunaclipa
 - Gólfbrunnur
 - Gat í steypu, breidd x hæð
 - Rör
 - Lódrétt rör
 - Búnaður utanliggjandi
 - Búnaður ofan lofts
 - Búnaður á lagnastiga
 - Búnaður í tenglarennu
 - Búnaður í gólfbrunni
 - Lagnaleið, 2xø20mm rör í hverja dós í klossa fyrir ofan kerfisloft
 - Lagnir í gólfu frá eyju og upp vegg í klossa fyrir ofan kerfisloft

Útg.	Dagur	Skýring	Bt.	Sb.
------	-------	---------	-----	-----

VERKHÖNNUN
VERKFRÆÐIÐ RÁÐGJÖF

Katrínartúni 4, 105 Reykjavík
Sími: 570-5800, kt. 650107-1280
www.verkhonnun.is, verkhonnun@verkhonnun.is

Magnús B. Þórðarson kt. 030879-4149
Síngjafi: Verkhonnun ehf.

Undirfar samráðingarmáttal

Verkefni
VINASTRÆTI 2
RAFLAGNIR
LAGNALEIÐIR 1.HÆÐ 2.HL

Afskiptur				
Hennó	Tekni	Vísir	Dagsetning	1:50
2014-01-017				A1
1-12.01.02		1-12.01.02		
Verkhonnun		Verkhonnun		Reykjavík

HÖNNUNAR ÁSKILUR GER ALLAN RETT Á TERNINGUM. FJÓLFOLDUN ER HÁÐ SÖRPLÖGJÓF SAMRÝM

Útboðsgögn
25.03.2022

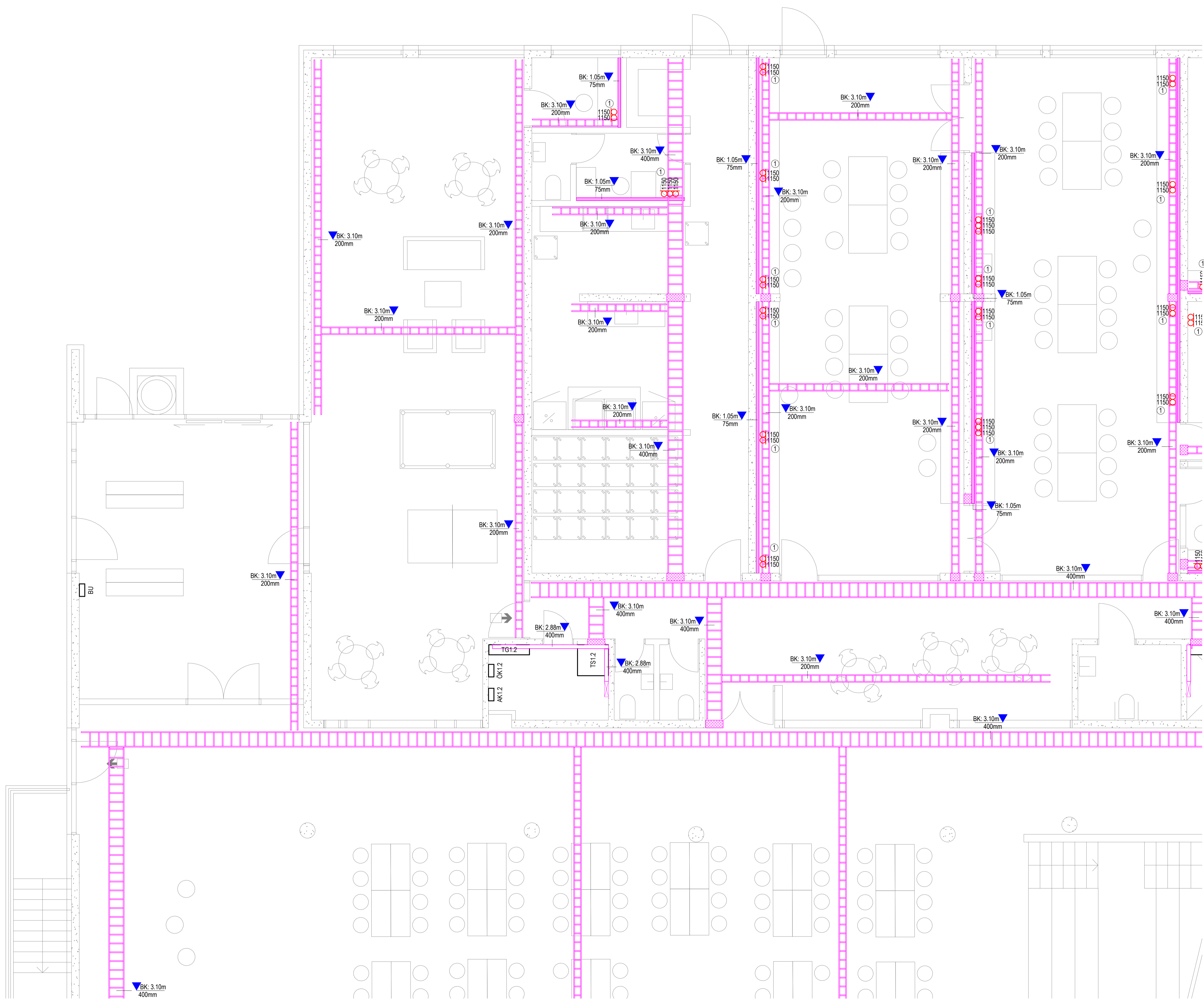
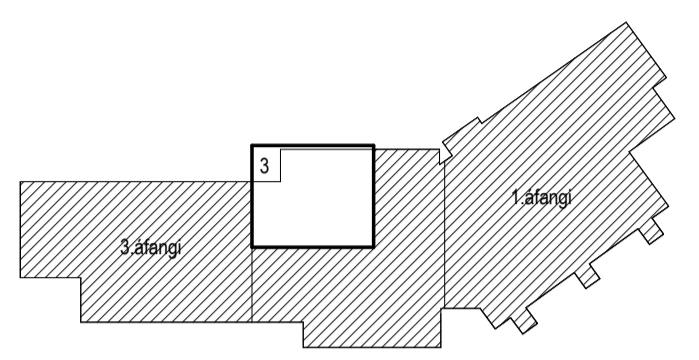

- Skýringar**
- Lág- og smáspennuskápar
 - ▬ Tenglarennna
 - ▬ Lagnastigi
 - ▬ Lagnastigi í gólfi
 - ▬ Netabakki
- BK: x.xm ▽ Botnköt á stiga mæld frá núllpunkti
xxmm Breidd á stiga
- ▬ Láréttur lagnastigi/netabakki/tenglarennna
 - ▬ Brunaklipa
 - ▬ Gólfbrunnur
 - ▬ Gat í steypu, breidd x hæð
 - ▬ Rör
 - ◆ Lóðrétt rör
 - ul Búnaður utanliggjandi
 - ol Búnaður ofan lofts
 - ls Búnaður á lagnastiga
 - tr Búnaður í tenglarennu
 - gb Búnaður í gólfbrunni
 - ① Lagnaleið, 2xø20mm rör í hverja dós í klossa fyrir ofan kerfisol
 - ② Lagnir í gólfi frá eyju og upp vegg í klossa fyrir ofan kerfisol

Útg.	Dagk.	Skýring	B.	Sb.
------	-------	---------	----	-----

VERKHÖNNUN
VERKFRÆÐIÁÐGJÖF

Katrínartúni 4, 105 Reykjavík
Sími: 570-5800, kt. 650107-1280
www.verkhonnun.is, verkhonnun@verkhonnun.is

Magnús B. Þórðarson kt. 030879-4149
Sengjaft 11, Væðingur ehf.

Undirfarir samþingingarmáttulur

Verkefni

VINASTRÆTI 2
RAFLAGNIR
LAGNALEIÐIR 1.HÆÐ 3.HL

Áskilpanir

Hennið	Takmið	Virkni	Dagning	1:50	A1
--------	--------	--------	---------	------	----

2014-01-017 **1-12.01.03**

HÖNNUNARÁSKILUR GER ALKAN RETT Á TERNINGUM - FJÓLFOLDUN ER HÁÐ SÖRPLÖGJÓF SAMPLÖG

Útboðsgögn
25.03.2022

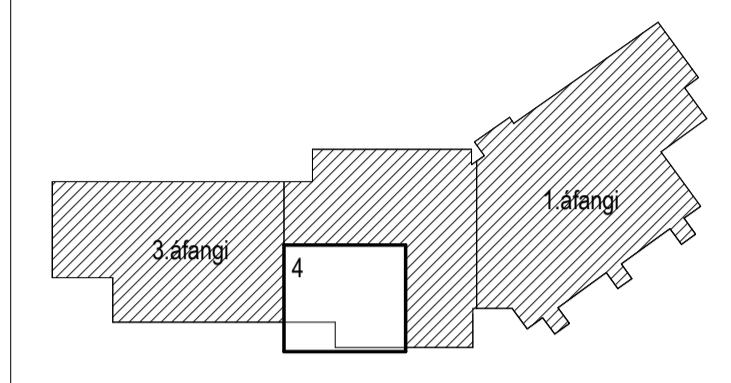
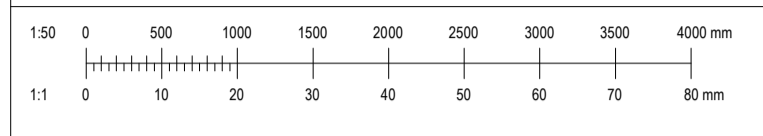

- Skýringar**
- Lág- og smáspennuskápar
 - ▬ Tenglarennna
 - ▬ Lagnastigi
 - ▬ Lagnastigi í gólf
 - ▬ Netabakki
- BK: x.xm ▾ Botnköt á stiga mæld frá núllpunkti
xxmm Breidd á stiga
- ▬ Láréttur lagnastigi/netabakki/tenglarennna
 - ▬ Brunaclipa
 - ▬ Gólfbrunnur
 - ▬ Gat í steypu, breidd x hæð
 - ▬ Rör
 - ▬ Lódrétt rör
 - ul Búnaður utanliggjandi
 - ol Búnaður ofan lofts
 - ls Búnaður á lagnastiga
 - tr Búnaður í tenglarennu
 - gb Búnaður í gólfbrunni
 - ① Lagnaleið, 2xø20mm rör í hverja dós í klossa fyrir ofan kerfisloft
 - ② Lagnir í gólf frá eyju og upp vegg í klossa fyrir ofan kerfisloft

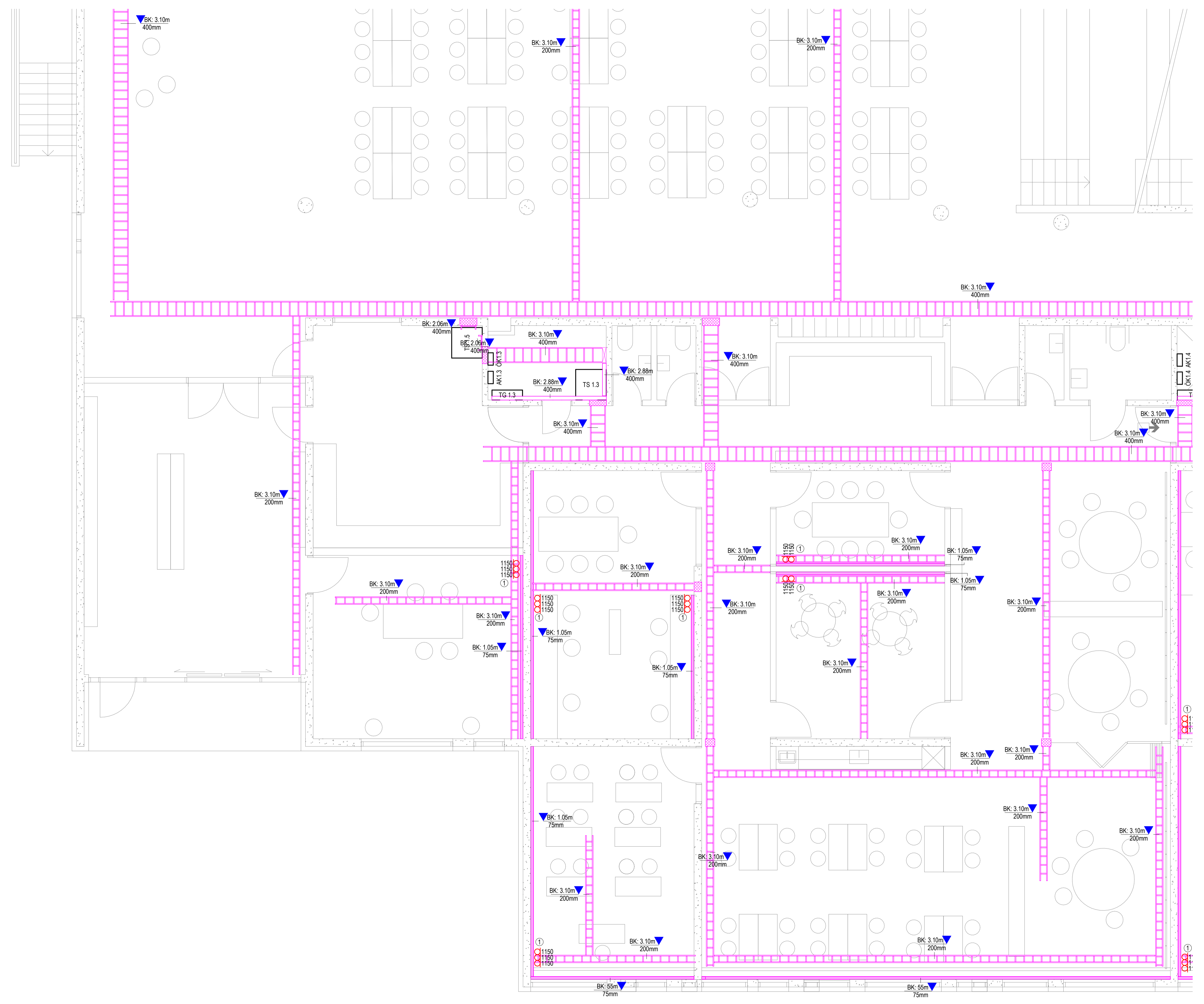

Útg.	Dagur	Skýring	Bl.	Sb.

VERKHÖNNUN
VERKFRÆÐIRÁÐGJÖF

Katrínartúni 4, 105 Reykjavík
Sími: 570-5800, kt. 650107-1280
www.verkhonnun.is, verkhonnun@verkhonnun.is

Magnús B. Þórðarson kt. 030879-4149
Samband: M. Þ. Verkhönnun ehf.

Undirritan samráðsáttugáttar:

Verkefni:
VINASTRÆTI 2
RAFLAGNIR
LAGNALEIDIR 1.H/ÆÐ 4.HL

Áskildur:	Hannað	Teknað	Yfirfarið	Dagsetning	1:50	A1

2014-01-017 **1-12.01.04**

HÖNNUNARSKILUR SÉR ALLAN RÉTTA A TERNINGUM - FJÓLFÓLDUN ER HÁB SKRIFLEGI SAMBYRRI

Útboðsgögn
25.03.2022

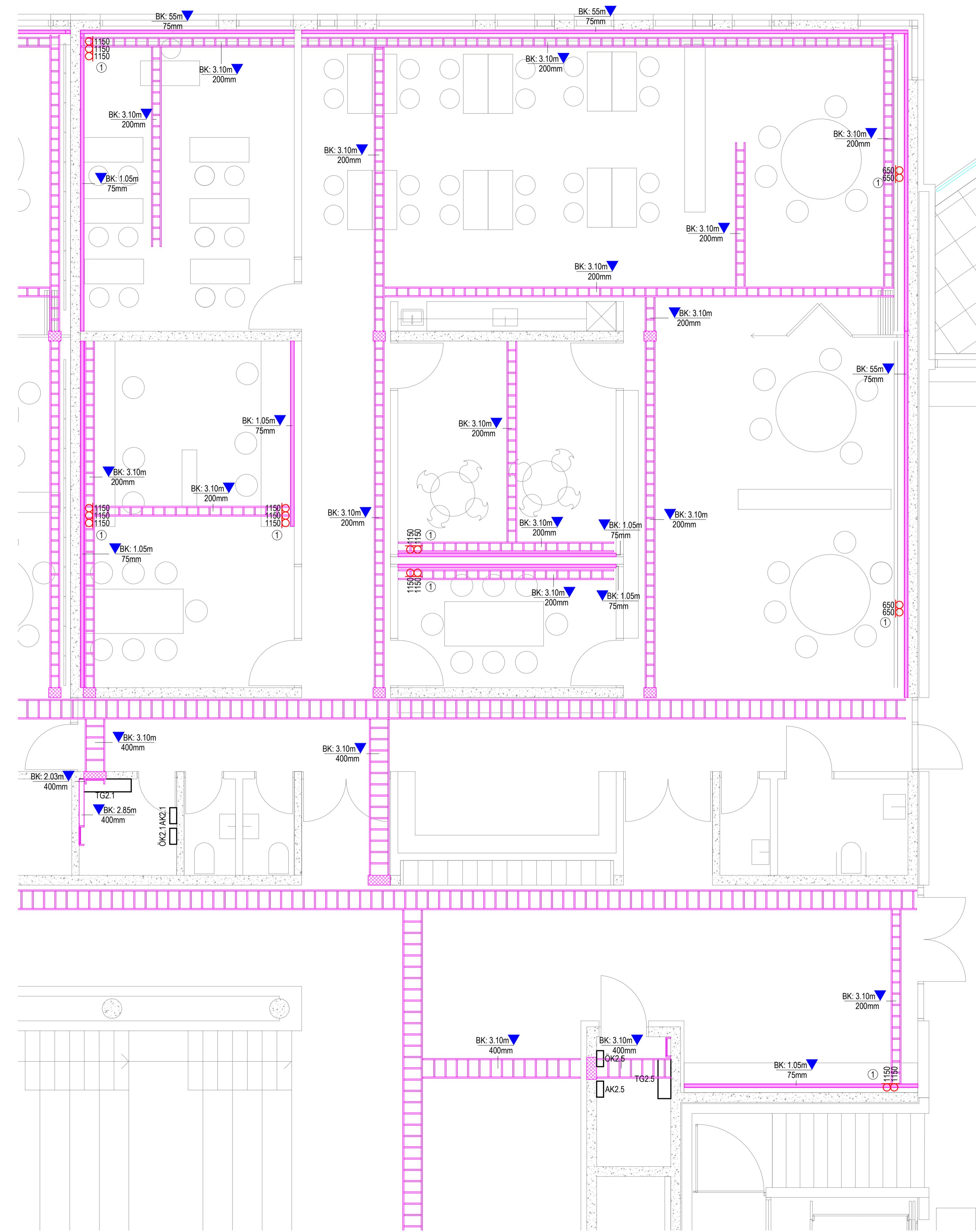
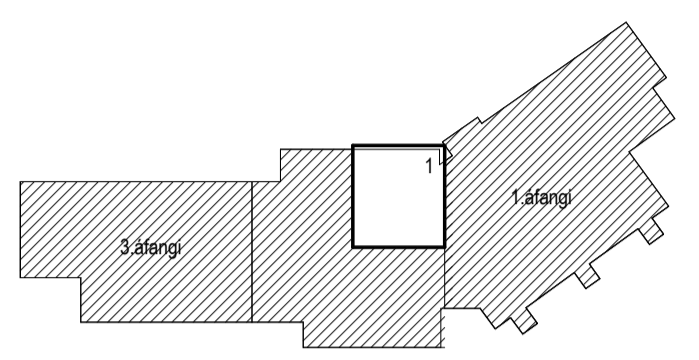

- Skýringar**
- Lág- og smáspennuskápar
 - ▬ Tenglarennna
 - ▬ Lagnastigi
 - ▬ Lagnastigi í gólfu
 - ▬ Netabakki
- BK: x.xm ▽ Botnköt á stiga mæld frá núllpunkti
xxmm Breidd á stiga
- ▬ Láréttur lagnastigi/netabakki/tenglarennna
 - ▬ Brunaclipa
 - ▬ Gólfbrunnur
 - ▬ Gat í steypu, breidd x hæð
 - ▬ Rör
 - ◆ Lóðrétt rör
 - ul Búnaður utanliggjandi
 - ol Búnaður ofan lofts
 - ls Búnaður á lagnastiga
 - tr Búnaður í tenglarennu
 - gb Búnaður í gólfbrunni
 - ① Lagnaleið, 2xø20mm rör í hverja dós í klossa fyrir ofan kerfisolft
 - ② Lagnir í gólfu frá eyju og upp vegg í klossa fyrir ofan kerfisolft

Útg.	Dagur	Skýring	Bl.	Sb.

VERKHÖNNUN
VERKFRÆÐIÐRÁÐGJÖF

Katrínartúni 4, 105 Reykjavík
Sími: 570-5800, kt: 650107-1280
www.verkhonnun.is, verkhonnun@verkhonnun.is

Magnús B. Þórðarson kt. 030879-4149
Sengjaft 11, Væðingur ehf.

Undirfarandi samningar eru til staðar:

Verkefni:
VINASTRÆTI 2
RAFLAGNIR
LAGNALEIÐIR 2.H/ÆÐ 1.HL

Aðskiptur:

Hæð	Tekni	Vísun	Dagsetning	Mækt	Bláskafi
1:50					

2014-01-017 1-12.02.01

HÖNNUNARÁSKILUR GER ALKAN RETT Á TERNINGUNUM. FJÓLFOLDUN ER HÁÐ SÖÐULÉGGJAF SÁMÞINGI.

Útboðsgögn
25.03.2022

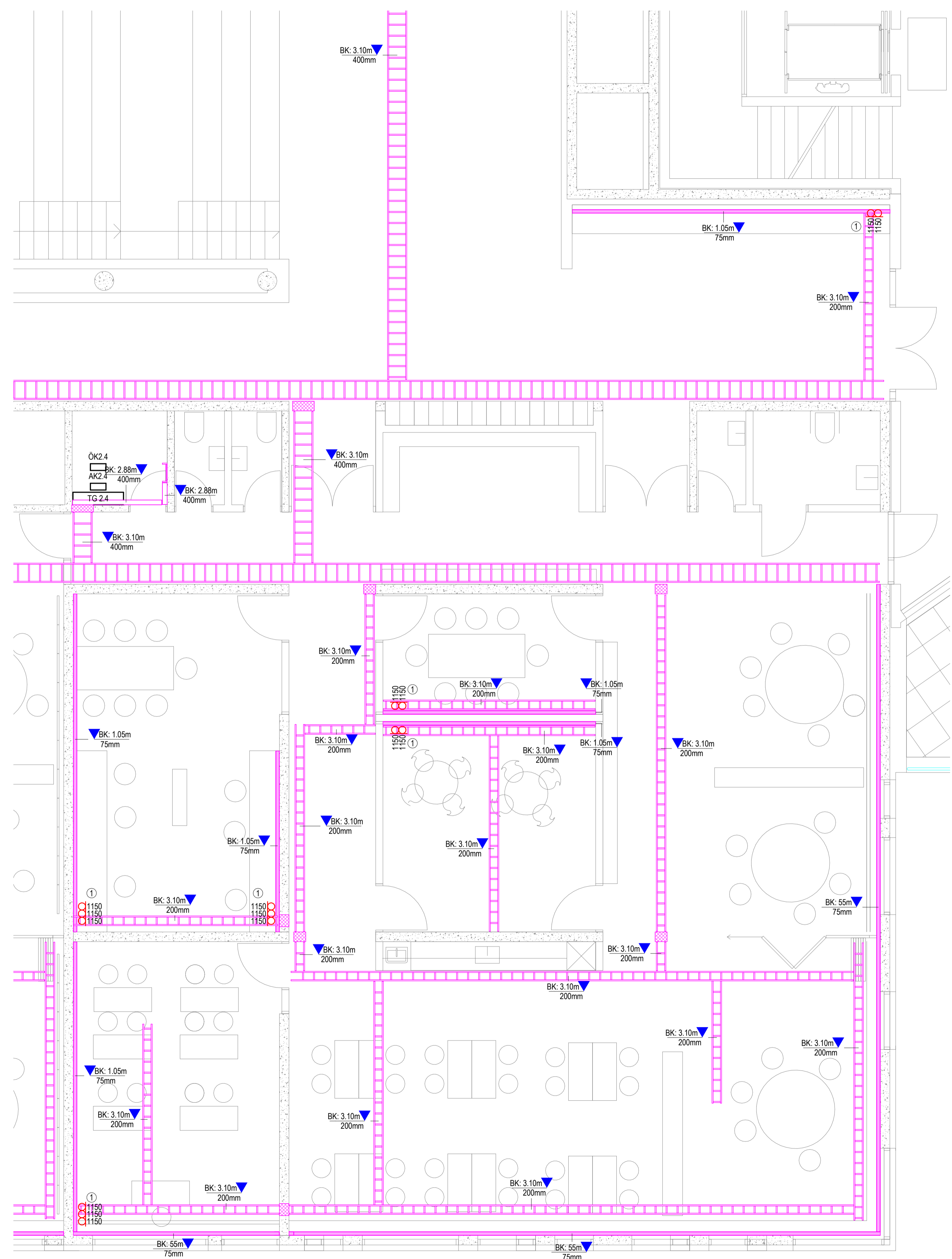
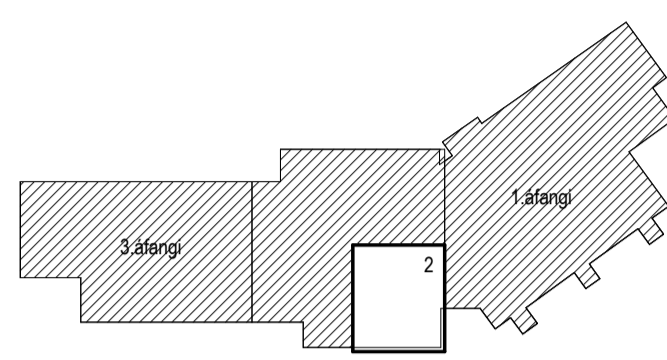
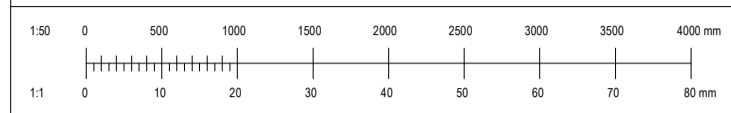

- Skýringar**
- Lág- og smáspennuskápar
 - Tenglarennna
 - Lagnastigi
 - Lagnastigi í gólf
 - Netabakki
- BK: x.xm** ▼ Botnköt á stiga mæld frá núllpunkti
 xxmm Breidd á stiga
- Láréttur lagnastigi/netabakki/tenglarennna
 - Brunaklipa
 - Gólfbrunnur
 - Gat í steypu, breidd x hæð
 - Rör
 - Lódrétt rör
 - Búnaður utanliggjandi
 - Búnaður ofan lofts
 - Búnaður á lagnastiga
 - Búnaður í tenglarennu
 - Búnaður í gólfbrunni
 - Lagnaleið, 2xø20mm rör í hverja dós í klossa fyrir ofan kerfisloft
 - Lagnir í gólf frá eyju og upp vegg í klossa fyrir ofan kerfisloft

Útg.	Dagur	Skýring	B.	Sb.
------	-------	---------	----	-----

VERKHÖNNUN

VERKFRÆÐIÁÐGJÓF

Katrínartúni 4, 105 Reykjavík
Sími: 570-5800, kt. 650107-1280
www.verkhonnun.is, verkhonnun@verkhonnun.is

Magnús B. Þórðarson kt. 030879-4149
Sengjakti, Verkhnunur ehf.

Undirfar samráðingarmáttur:

Verkefni:

VINASTRÆTI 2

RAFLAGNIR

LAGNALEIÐIR 2.HÆÐ 2.HL

Aðskiptur:

Hennó	Tekni	Vísir	Dagsetning	Mækkvæ	A1
-------	-------	-------	------------	--------	----

2014-01-017 **1-12.02.02**

HÖNNUNIR ÁSKULUR GER ALKAN RETT Á TERNINGUM - FJÓLFÖLDUN ER HÁÐ SOÐRILEGJ SAMÞRÖG

Útboðsgögn
25.03.2022

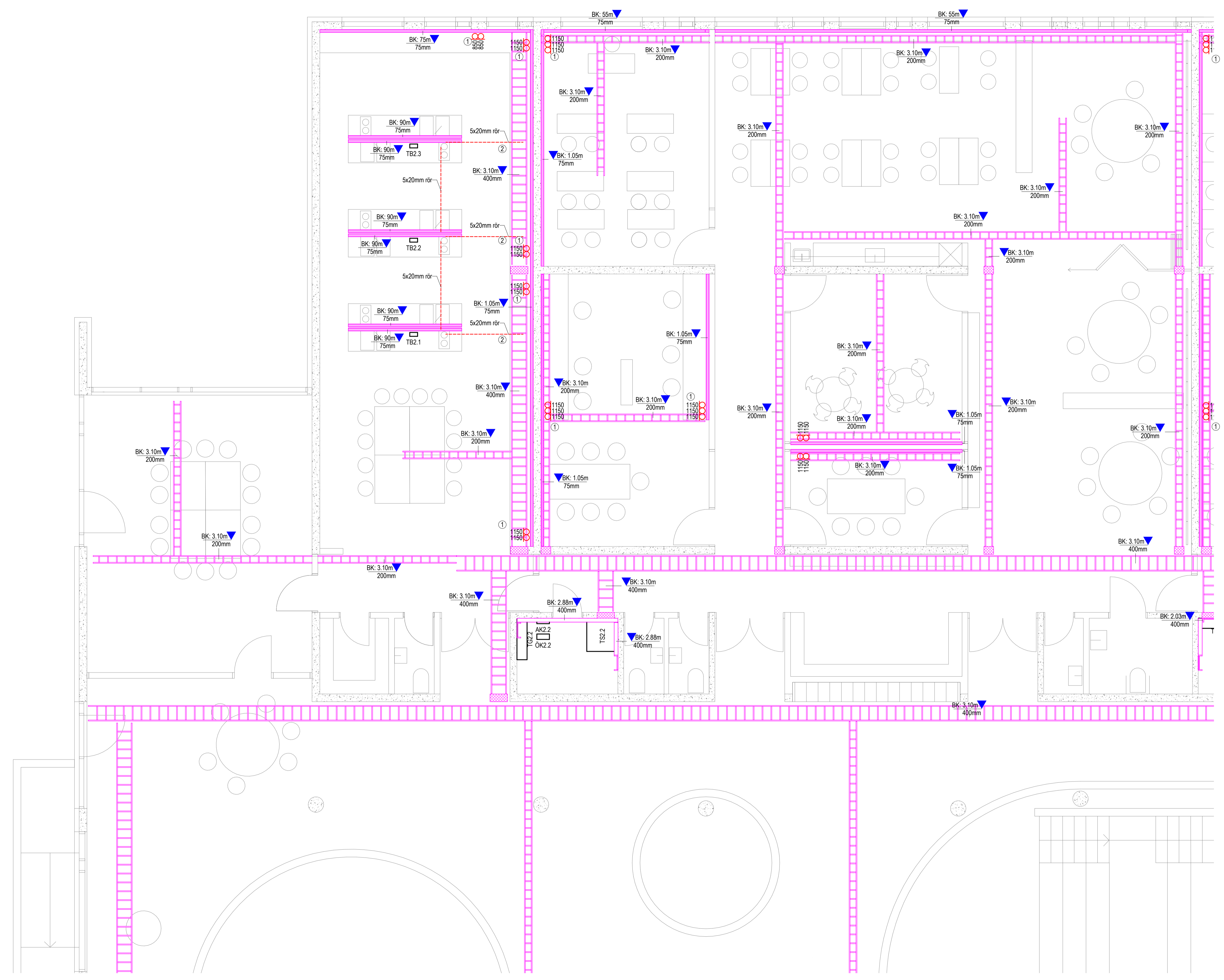
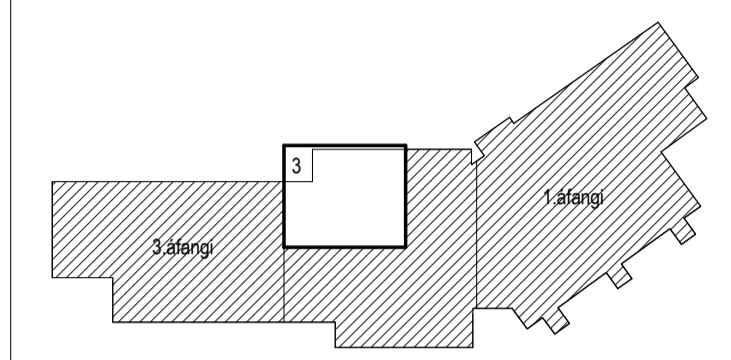

- Skýringar**
- Lág- og smáspennuskápar
 - Tenglarennna
 - Lagnastigi
 - Lagnastigi í gólfu
 - Netabakki
- BK: x.xm** ▼ Botnkót á stiga mæld frá núllpunkti
 xxmm Breidd á stiga
- Láréttur lagnastigi/netabakki/tenglarennna
 - Brunaklipa
 - Gólfbrunnur
 - Gat í steypu, breidd x hæð
 - Rör
 - Lódrétt rör
 - ul Búnaður utanliggjandi
 - ol Búnaður ofan lofts
 - ls Búnaður á lagnastiga
 - tr Búnaður í tenglarennu
 - gb Búnaður í gólfbrunni
 - ① Lagnaleið, 2xø20mm rör í hverja dós í klossa fyrir ofan kerfisloft
 - ② Lagnir í gólfu frá eyju og upp vegg í klossa fyrir ofan kerfisloft

Útg.	Dag.	Skýring	B.	Sb.	
VERKHÖNNUN VERKFRÆÐIÁÐGJÖF					
Katrínartúni 4, 105 Reykjavík					
Sími: 570-5800, kt. 650107-1280					
www.verkhonnun.is, verkhonnun@verkhonnun.is					
Magnús B. Þórðarson kt. 030879-4149					
Sengjaft 11, Vebblómur ehf.					
Undirfar samningargörðir:					
Verkefni:					
VINASTRÆTI 2					
RAFLAGNIR					
LAGNALEIÐIR 2.H/ÆÐ 3.HL					
Áskýpningur:					
Hæð	Takmið	Vind	Dagning	1:50	A1
2014-01-017		1-12.02.03			
Verkefni		Teikningar		Reykjg	
HÖNNUNIR ÁSKILUR SÉR ALLAN RETT Á TEIKNINGUM. FJÓLFÖLDUN ER HÁÐ SÖRPLÖGU SAMPLÖGU					

Útboðsgögn
25.03.2022

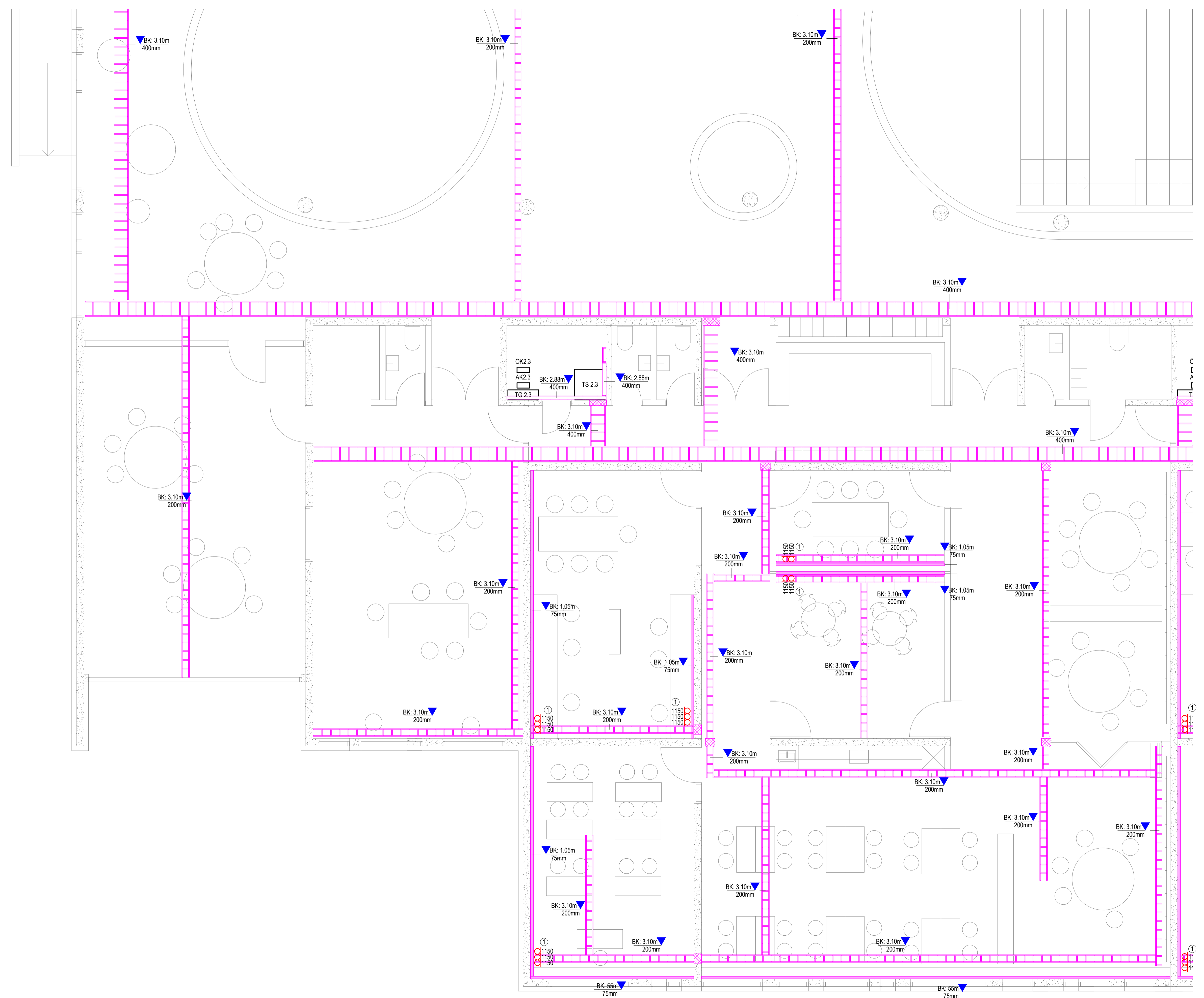
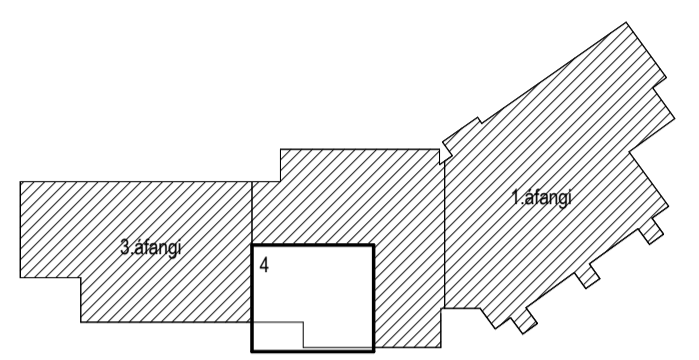
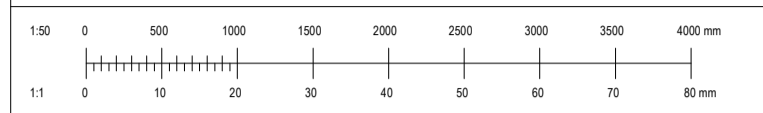

- Skýringar**
- Lág- og smáspennuskápar
 - ▬ Tenglarennna
 - ▬ Lagnastigi
 - ▬ Lagnastigi í gólfu
 - ▬ Netabakki
- BK: x.xm ▼ Botnköt á stiga mæld frá núllpunkti
 xxmm Breidd á stiga
- ▬ Láréttur lagnastigi/netabakki/tenglarennna
 - ▬ Brunaclipa
 - ▬ Gólfbrunnur
 - ▬ Gat í steypu, breidd x hæð
 - ▬ Rör
 - ◆ Lódrétt rör
 - ul Búnaður utanliggjandi
 - ol Búnaður ofan lofts
 - ls Búnaður á lagnastiga
 - tr Búnaður í tenglarennu
 - gb Búnaður í gólfbrunni
 - ① Lagnaleið, 2xø20mm rör í hverja dós í klossa fyrir ofan kerfisolft
 - ② Lagnir í gólfu frá eyju og upp vegg í klossa fyrir ofan kerfisolft

Útg.	Dag.	Skýring	Bl.	Sb.

VERKHÖNNUN
VERKFRÆÐIRÁÐGJÖF

Katrínartúni 4, 105 Reykjavík
Síni: 570-5800, kt: 650107-1280
www.verkhonnun.is, verkhonnun@verkhonnun.is

Magnús B. Þórðarson kt. 030879-4149
Sengjakti, Verkhnunur ehf.

Undirfar samningargáttir:

Verkefni:
VINASTRÆTI 2
RAFLAGNIR
LAGNALEIDIR 2.H/ÆÐ 4.HL

Áskilpanir	Hæð	Takvið	Vísir	Dagsetning	Mækt	Bláskafi	A1

2014-01-017 1-12.02.04

HÖNNUNARÁSKILUR GER ALKAN RETT Á TERNINGUM. FJÓLFOLDUN ER HÁÐ SÖRPLÖGJÓF SAMPLÖG.

Útboðsgögn
25.03.2022

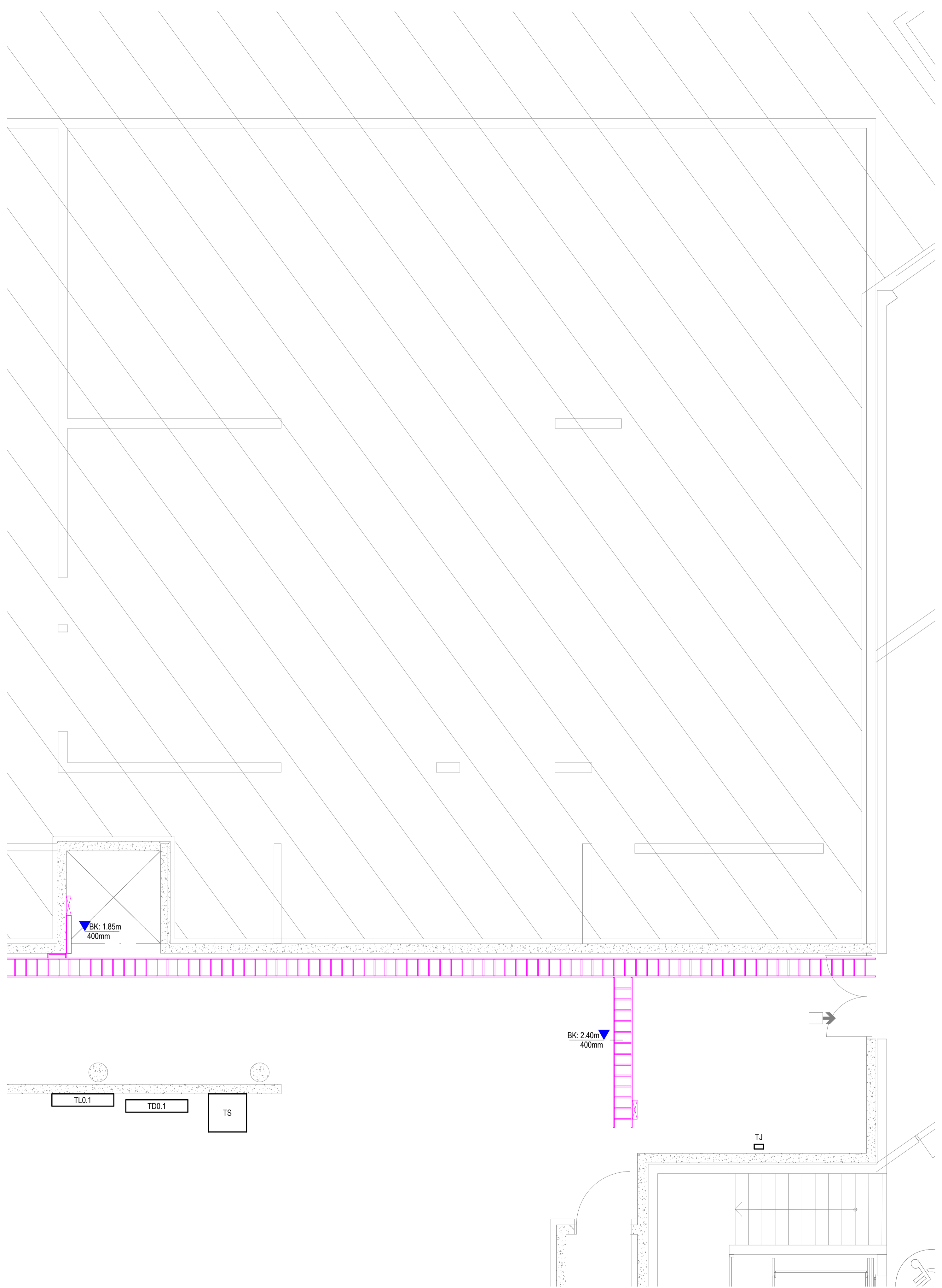
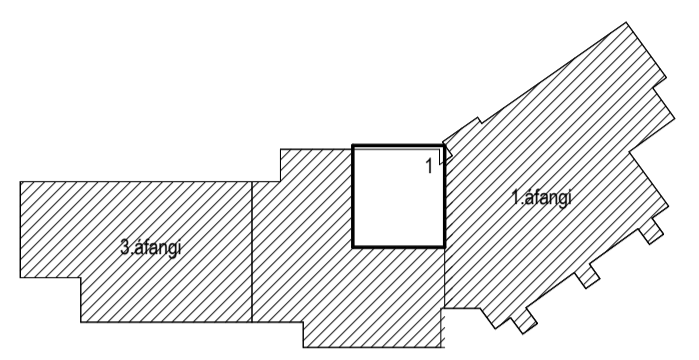
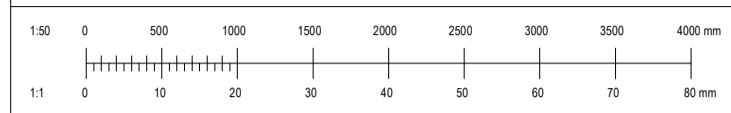

- Skýringar**
- Lág- og smáspennuskápar
 - Tenglarenna
 - Lagnastigi
 - Lagnastigi í gólf
 - Netabakki
- BK: x.xm** Botnköt á stiga mæld frá núllpunkti
 xxmm Breidd á stiga
- Láréttur lagnastigi/netabakki/tenglarenna
 - Brunaclipa
 - Gólfbrunnur
 - Gat í steypu, breidd x hæð
 - Rör
 - Lódrétt rör
 - ul Búnaður utanliggjandi
 - ol Búnaður ofan lofts
 - ls Búnaður á lagnastiga
 - tr Búnaður í tenglarennu
 - gb Búnaður í gólfbrunni
 - ① Lagnaleið, 2xø20mm rör í hverja dós í klossa fyrir ofan kerfisloft
 - ② Lagnir í gólf frá eyju og upp vegg í klossa fyrir ofan kerfisloft

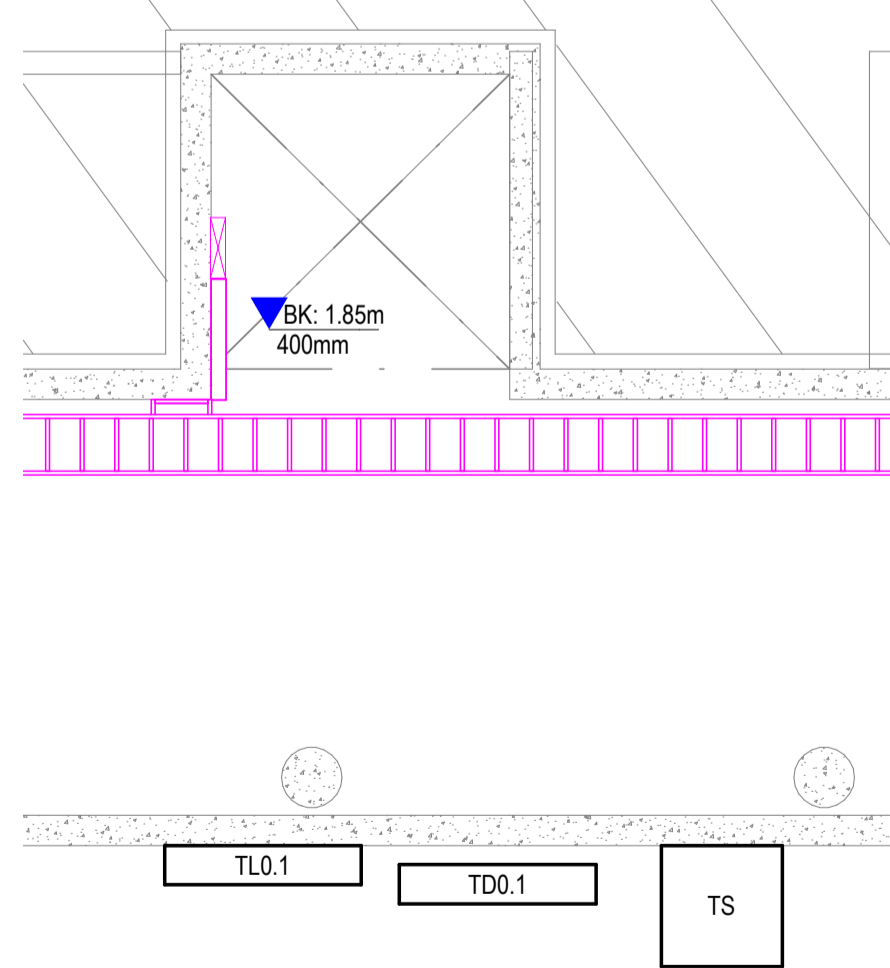

BK: 2.40m
400mm

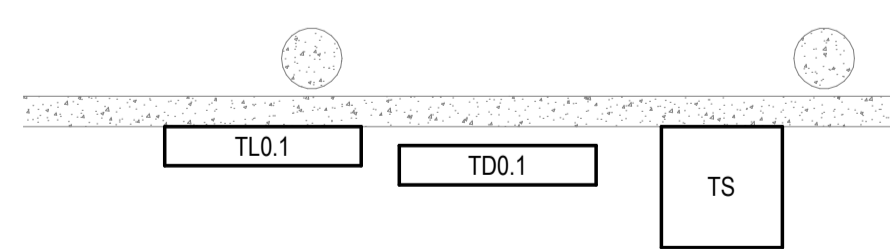

Útg.	Dagur	Skýring	Br.	Sb.	
VERKHÖNNUN VERKFRÆÐIRÁÐGJÖF					
Katrínartúni 4, 105 Reykjavík Sími: 570-5800, kt. 650107-1280 www.verkhonnun.is, verkhonnun@verkhonnun.is					
Magnús B. Þórðarson kt. 030879-4149					
Sengjaft 11, Væðingur ehf.					
Undirfar samráðingarmáttulur					
Verkefni					
VINASTRÆTI 2 RAFLAGNIR LAGNALEIÐIR KJALLARI 1.HL					
Aðskiptastærð					
Hæð	Takvið	Virkni	Dagning	1:50	A1
2014-01-017		1-12.-1.01			
Verkefni		Tekningar		Beyging	
HÖNNUNIR ÁSKILUR GER ALLAN RETT Á TERNINGUM. FJÖLÞÖÐLUN ER HÁÐ SÖRPLÖGU SAMÞYKKT					

Útboðsgögn
25.03.2022

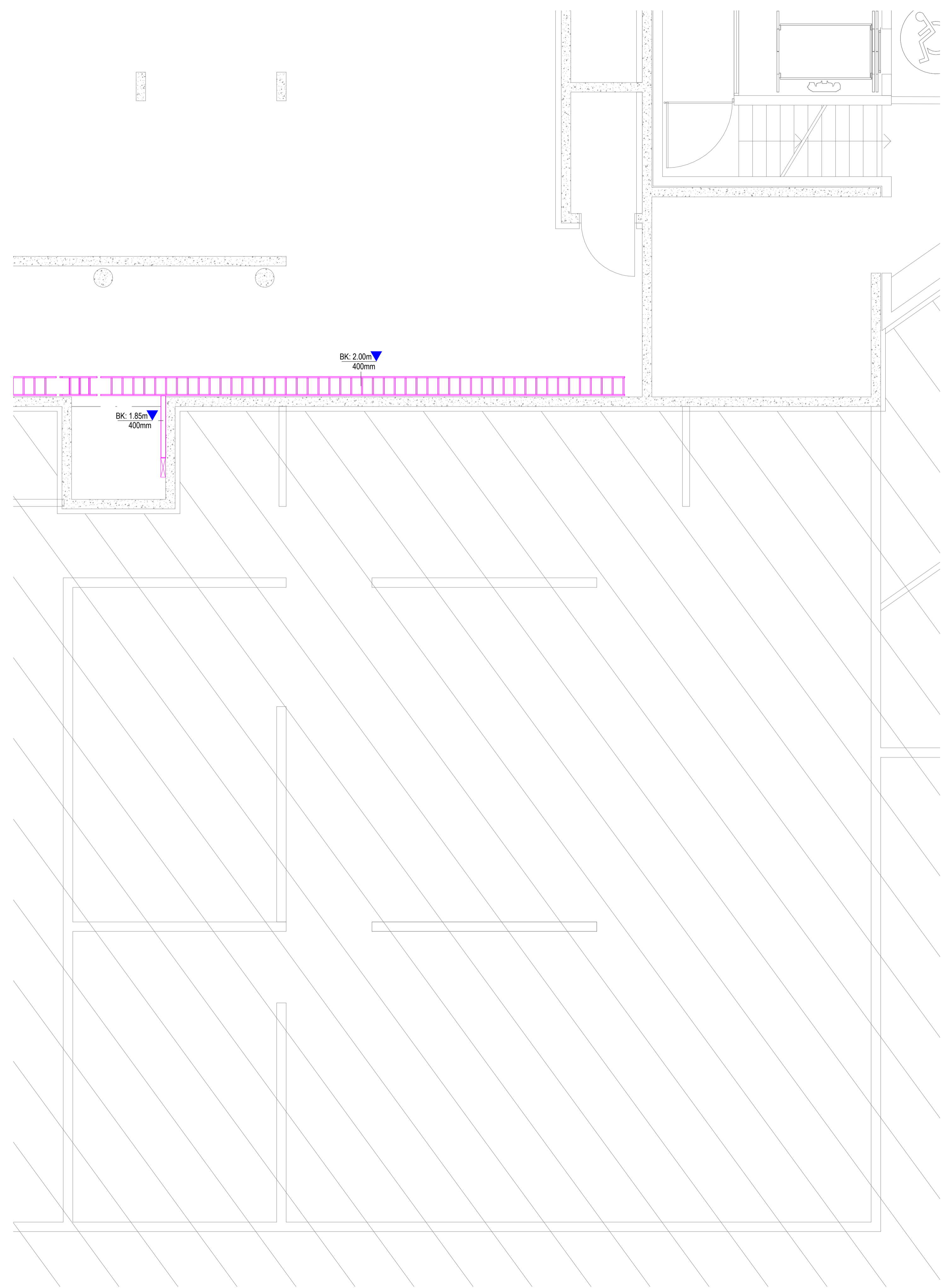
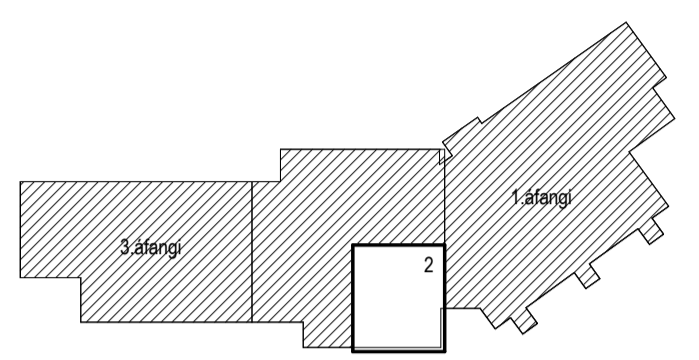
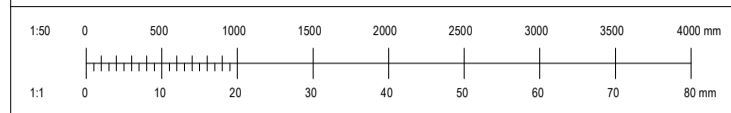

- Skýringar**
- Lág- og smáspennuskápar
 - Tenglarenna
 - Lagnastigi
 - Lagnastigi í gólf
 - Netabakki
- BK: x.xm** Botnkót á stiga mæld frá núllpunkti
 xxmm Breidd á stiga
- Láréttur lagnastigi/netabakki/tenglarenna
 - Brunaklipa
 - Gólfbrunnur
 - Gat í steypu, breidd x hæð
 - Rör
 - Lódrétt rör
 - ul Búnaður utanliggjandi
 - ol Búnaður ofan lofts
 - ls Búnaður á lagnastiga
 - tr Búnaður í tenglarennu
 - gb Búnaður í gólfbrunni
 - ① Lagnaleið, 2xø20mm rör í hverja dós í klossa fyrir ofan kerfisolft
 - ② Lagnir í gólf frá eyju og upp vegg í klossa fyrir ofan kerfisolft

Útg.	Dagk.	Skýring	Bl.	St.	
VERKHÖNNUN VERKFRÆÐIRÁÐGJÖF					
Katrínartúni 4, 105 Reykjavík Sími: 570-5800, kt. 650107-1280 www.verkhonnun.is, verkhonnun@verkhonnun.is					
Magnús B. Þórðarson kt. 030879-4149					
Sengjaft 11, Verkhonnun ehf.					
Undirfar samningargámáttur:					
Verkefni:					
VINASTRÆTI 2					
RAFLAGNIR					
LAGNALEIÐIR KJALLARI 2.HL					
Áskýpennitur:					
Hæð	Takvið	Virkni	Dagning	1:50	A1
2014-01-017			1-12.-1.02		
Verkmaður			Tekniker		Reyting
HÖNNUNIR ÁSKILUR GER ALLAN RETT Á TERNINGUM - FJÓLFÖLDUN ER HÁÐ SÖRFLEGGI SAMÞYKKINGU					

Útboðsgögn
25.03.2022

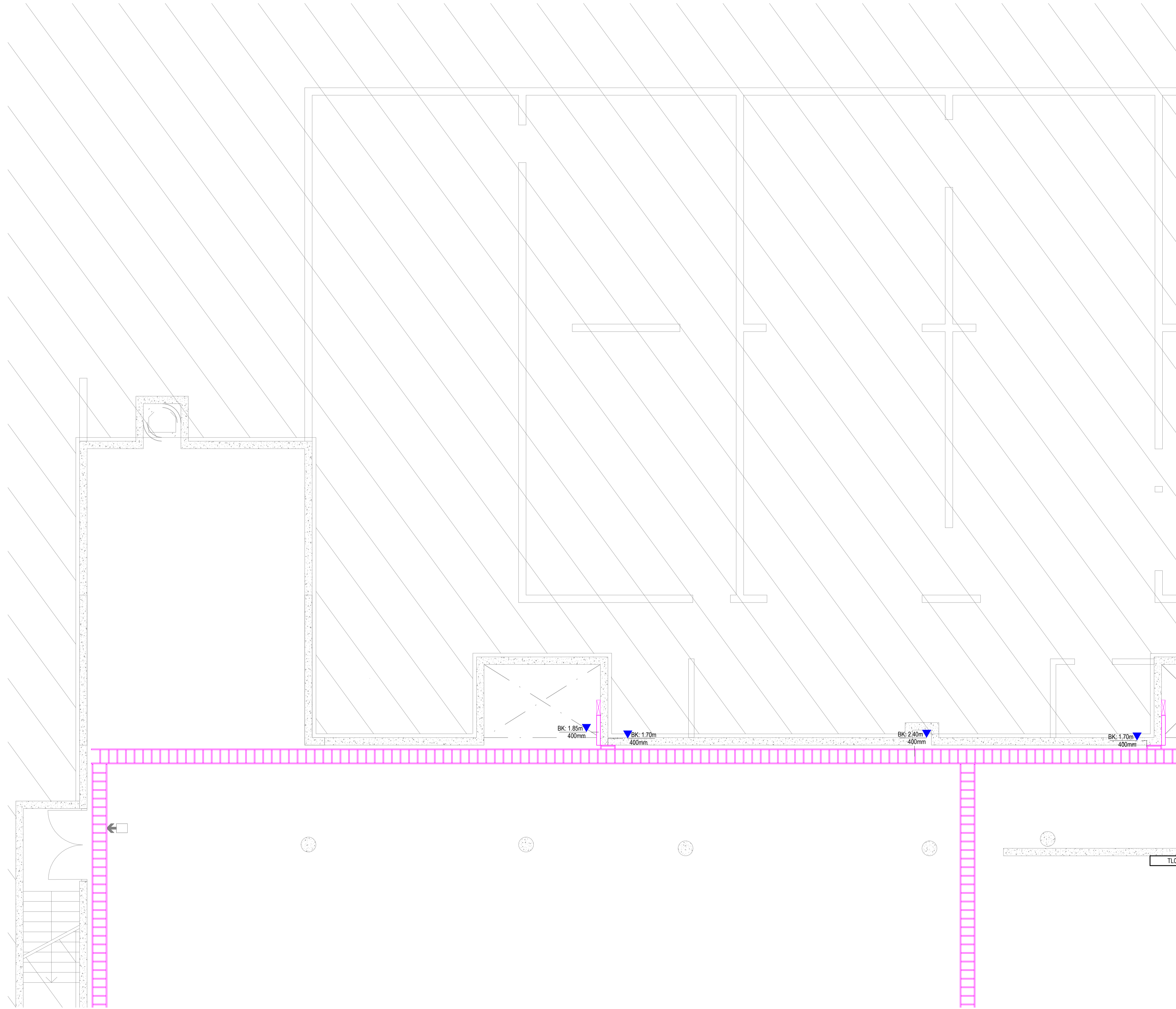
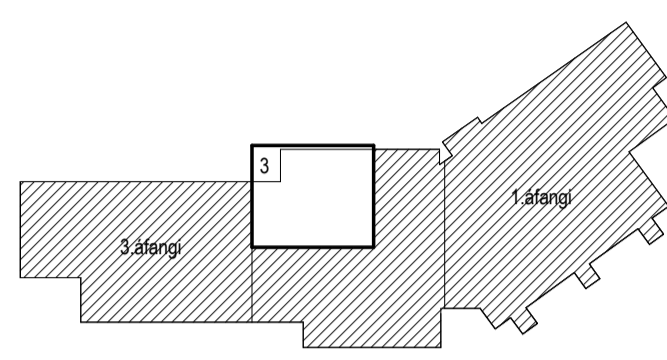
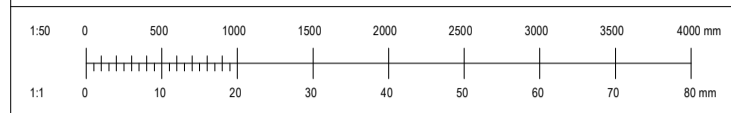

- Skýringar**
- Lág- og smáspennuskápar
 - ▬ Tenglarenni
 - ▬ Lagnastigi
 - ▬ Lagnastigi í gólfu
 - ▬ Netabakki
- BK: x.xm ▼ Botnkót á stiga mæld frá núllpunkti
xxmm Breidd á stiga
- ▬ Láréttur lagnastigi/netabakki/tenglarenni
 - ▬ Brunaklipa
 - ▬ Gólfbrunnur
 - ▬ Gat í steypu, breidd x hæð
 - ▬ Rör
 - ◆ Lóðrétt rör
 - ul Búnaður utanliggjandi
 - of Búnaður ofan lofts
 - ls Búnaður á lagnastiga
 - tr Búnaður í tenglarennu
 - gb Búnaður í gólfbrunni
 - ① Lagnaleið, 2xø20mm rör í hverja dós í klossa fyrir ofan kerfisloft
 - ② Lagnir í gólfu frá eyju og upp vegg í klossa fyrir ofan kerfisloft

Útg.	Þegi.	Skýring	Br.	Sb.
------	-------	---------	-----	-----

VERKHÖNNUN
VERKFRÆÐIÁÐGJÖF

Katrínartúni 4, 105 Reykjavík
Sími: 570-5800, kt. 650107-1280
www.verkhonnun.is, verkhonnun@verkhonnun.is

Magnús B. Þórðarson kt. 030879-4149
Sengjaft 11, Veshönnun ehf.

Undirfar samningargáttir:

Verkefni:

VINASTRÆTI 2
RAFLAGNIR
LAGNALEIÐIR KJALLARI 3.HL

Aðskiptur:

Hæð	Takvið	Vindvið	Dagpening	1:50	A1
-----	--------	---------	-----------	------	----

2014-01-017 **1-12.-1.03**

Verkefni: Tekningar
Hönnuður: Magnús B. Þórðarson
Breyting

HÖNNUNIR ÁSKILUR SÉR ALLAN RETT Á TERNINGUM. FJÓLFÖLDUN ER HÁÐ SÖRPLÖGJÓF SAMRÉTT.

Útboðsgögn
25.03.2022

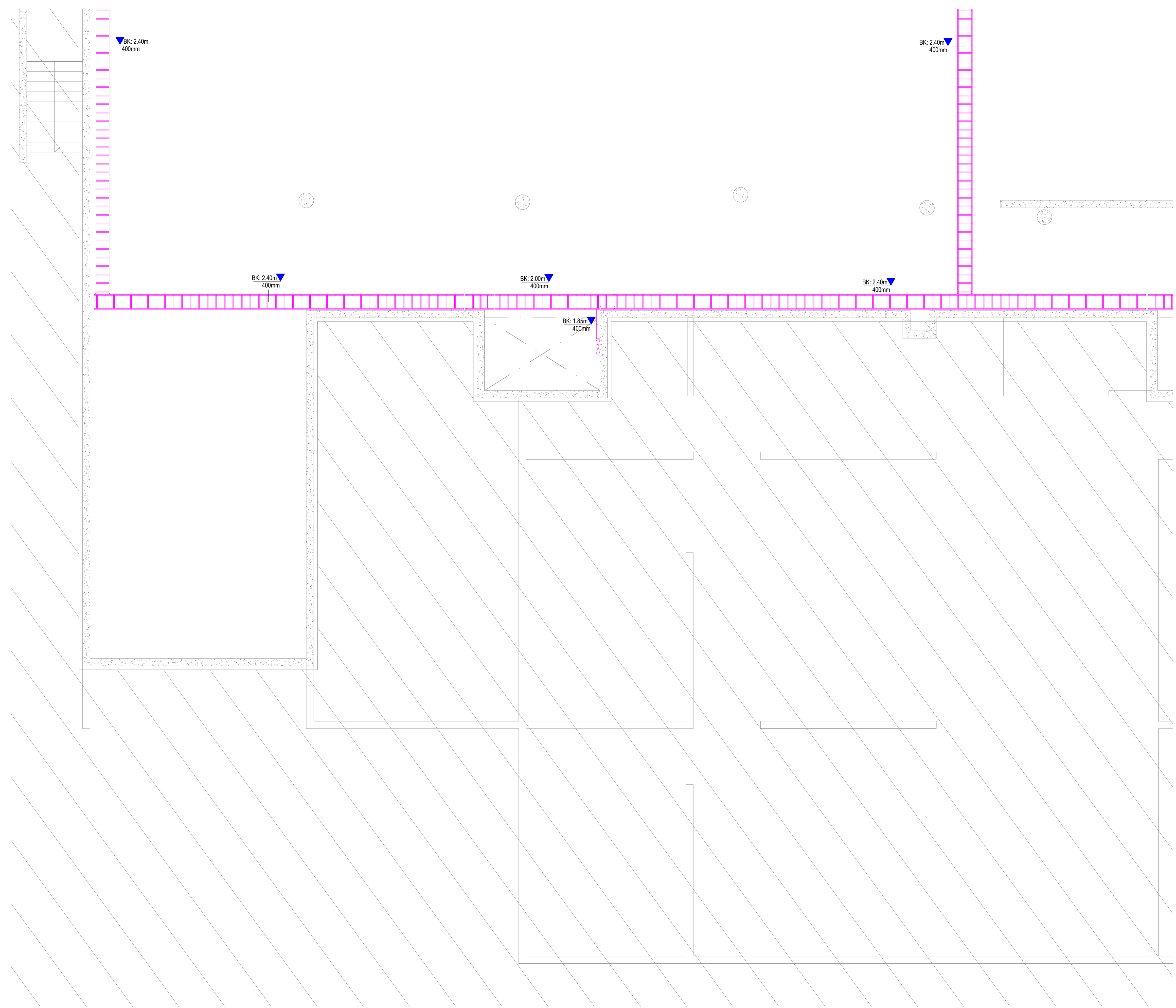
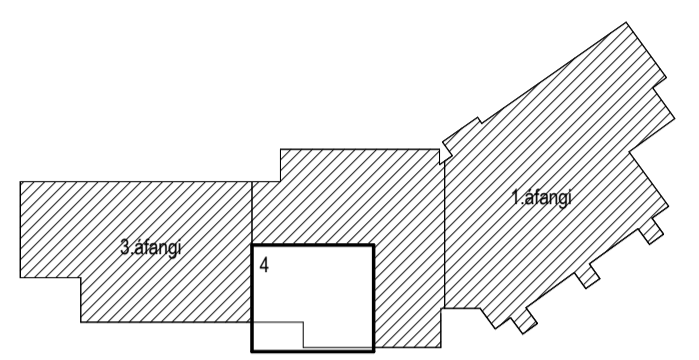
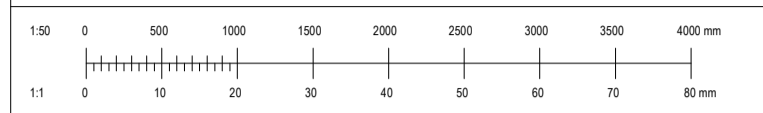

- Skýringar**
- Lág- og smáspennuskápar
 - Tenglarennna
 - Lagnastigi
 - Lagnastigi í gólfi
 - Netabakki
- BK: x.xm** ▼ Botnkóti á stiga mæld frá núllpunkti
 xxmm Breidd á stiga
- Láréttur lagnastigi/netabakki/tenglarennna
 - Brunaklipa
 - Gólfbrunnur
 - Gat í steypu, breidd x hæð
 - Rör
 - Lódrétt rör
 - Búnaður utanliggjandi
 - Búnaður ofan lofts
 - Búnaður á lagnastiga
 - Búnaður í tenglarennu
 - Búnaður í gólfbrunni
 - Lagnaleið, 2xø20mm rör í hverja dós í klossa fyrir ofan kerfisolft
 - Lagnir í gólfi frá eyju og upp vegg í klossa fyrir ofan kerfisolft

Útg.	Dagk.	Skýring	Bl.	Sb.	
VERKHÖNNUN VERKFRÆÐIRÁÐGJÖF					
Katrínartúni 4, 105 Reykjavík Sími: 570-5800, kt. 650107-1280 www.verkhonnun.is, verkhonnun@verkhonnun.is					
Magnús B. Þórdarson kt. 030879-4149					
Sengjaft 11, Veshönnun ehf.					
Undirfar samningarþróttir:					
Verkefni:					
VINASTRÆTI 2					
RAFLAGNIR					
LAGNALEIÐIR KJALLARI 4.HL					
Áskýpningur:					
Hæð	Takvið	Virkni	Dagning	1:50	A1
2014-01-017			1-12.-1.04		
Verkefni			Tekinir		Reykj
<small>HÖNNUNAR ÁSKILUR GEFU ALLAN RETT Á TERNINGUM. FJÓLFÖLDUN ER HÁÐ SÖRPLÖGJÓF SAMRÍKIS.</small>					

Útboðsgögn
25.03.2022

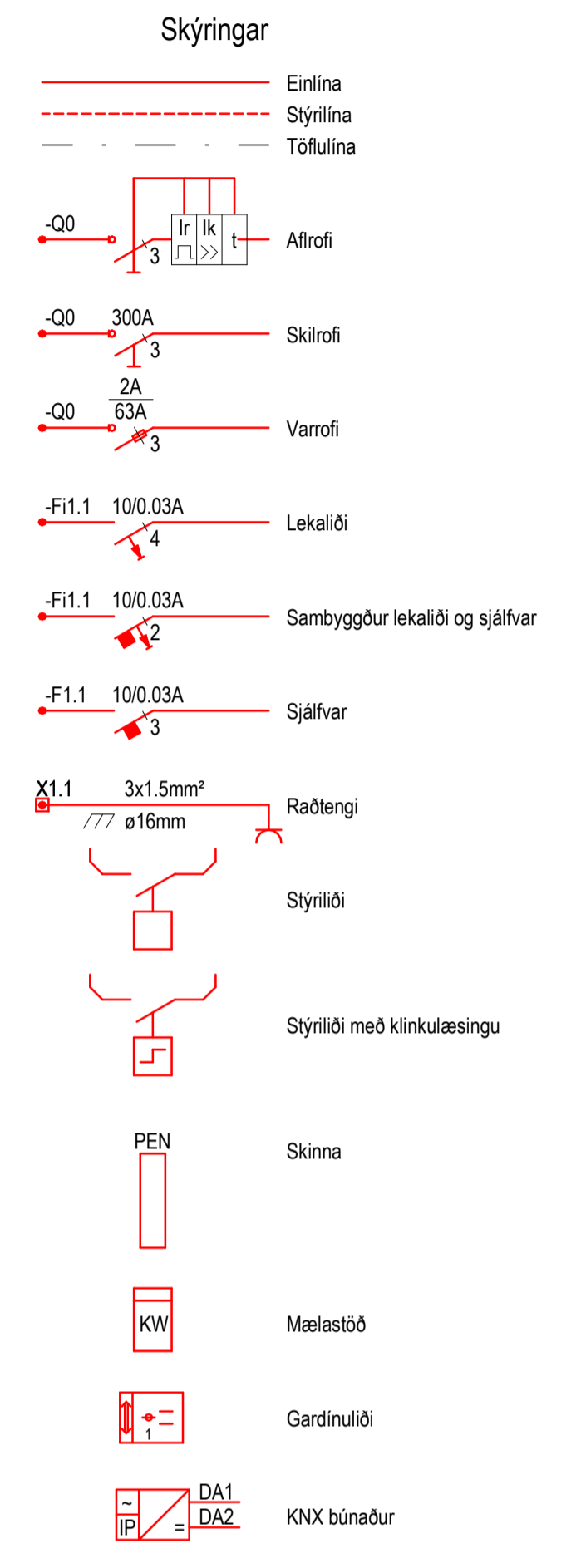
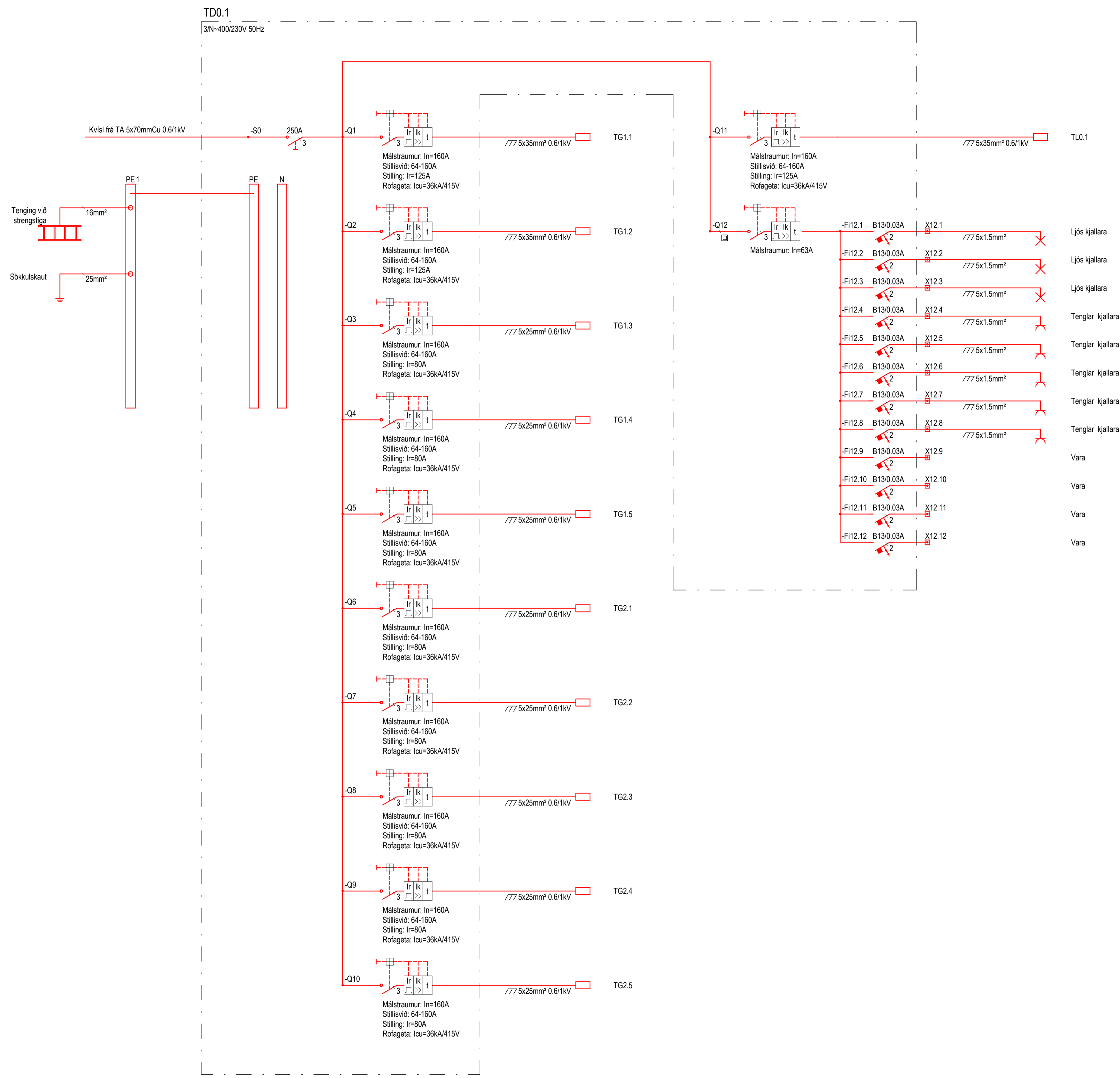

Útg.	Dagf.	Skýring	Br.	Sb.
VERKHÖNNUN VERKFRÆÐIRÁÐGJÖF				
Katrínartúni 4, 105 Reykjavík Sími: 570-5800, kt. 650107-1280 www.verkhonnun.is, verkhonnun@verkhonnun.is				
Magnús B. Þórðarson kt. 030879-4149				
Sengjaft 11, Væðingur ehf.				
Undirfar samráðingarmáttulur				
Verkefni				
VINASTRÆTI 2				
RAFLAGNIR				
EINLÍNUMYND TD0.1				
Áskýrsla				
Designar	Author	Checker	A1	
Hennar	Tekur	Vitrúð	Enginn	Markaðs
2014-01-017	1-21.00.00			
Verkefni	Töknun		Breyting	
HÖNNUNIR ÁSKILUR GER ALKAN RETT Á TERNINGUR. FJÖLÞÖLUN ER HÁÐ SÖRPLÖGU SAMPLÖGU				

Útboðsgögn
25.03.2022

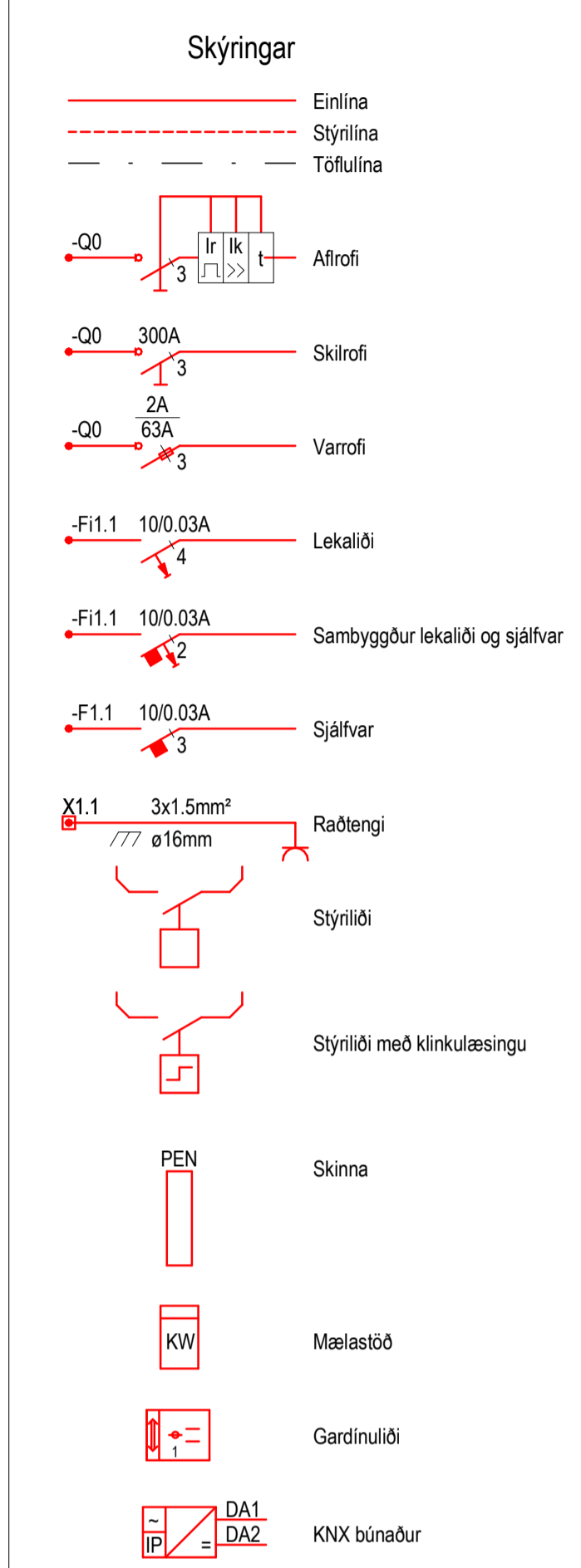
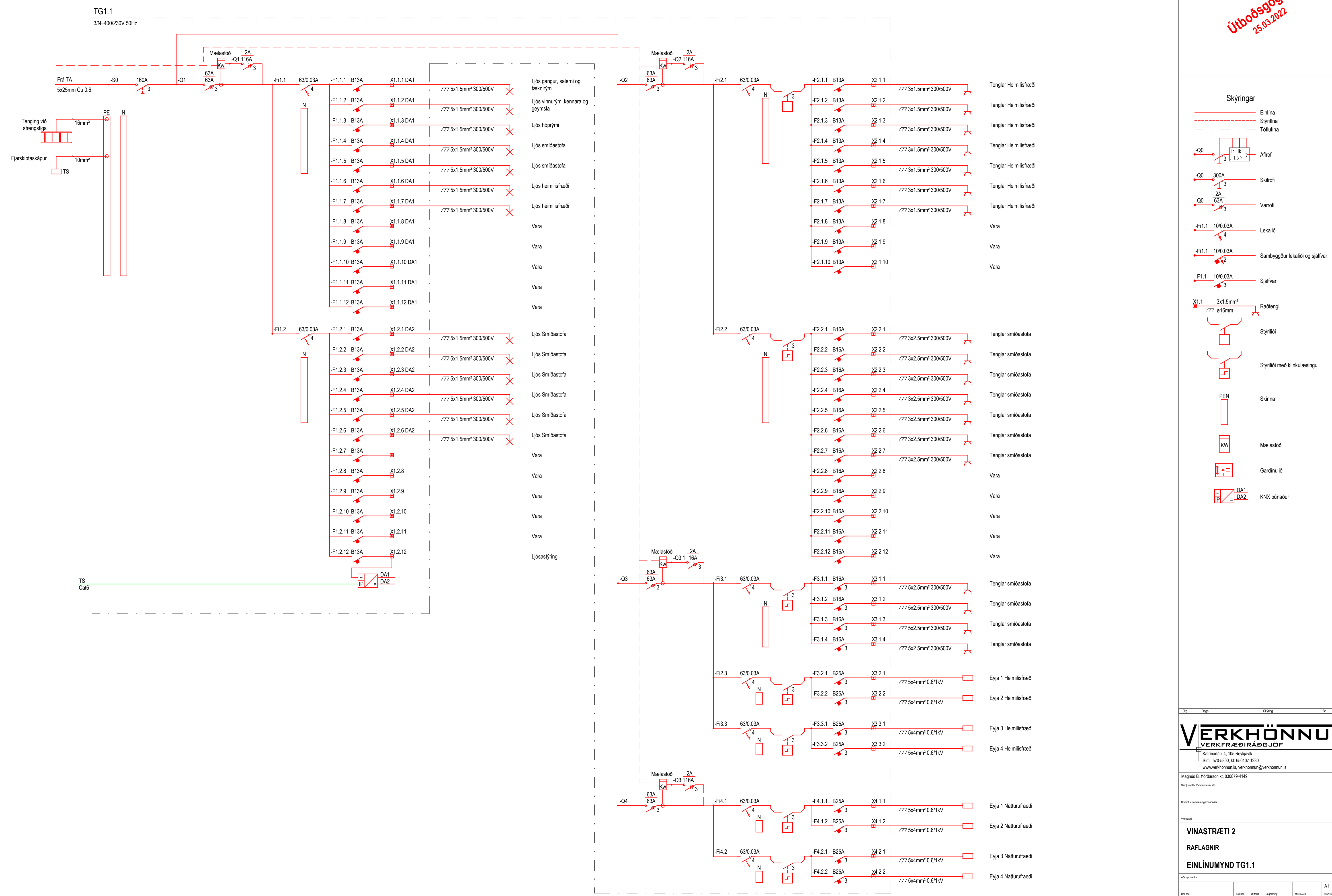

Útg.	Dagf.	Skýring	Bl.	Sb.
------	-------	---------	-----	-----

VERKHÖNNUN
VERKFRÆÐIÁÐGJÖF
Katrínartúni 4, 105 Reykjavík
Sími: 570-5800, kt. 650107-1280
www.verkhonnun.is, verkhonnun@verkhonnun.is

Magnús B. Þórðarson kt. 030879-4149
Sengjafth. Verkhonnun ehf.

Undirfarir samþykkingarbréfið:

Verkefni:
VINASTRÆTI 2
RAFLAGNIR
EINLÍNUMYND TG1.1

Heiti	Talvísir	Vísir	Dagsetning	Merkir	A1
2014-01-017			1-21.00.01		

HÖNNUNIR ÁSKILUR GER ALLAN RETT A TERNINGUM. FJÖLÞÖLUN ER HÁÐ SÖRFLEGGI SAMÞYKKINGU

Útboðsgögn
25.03.2022

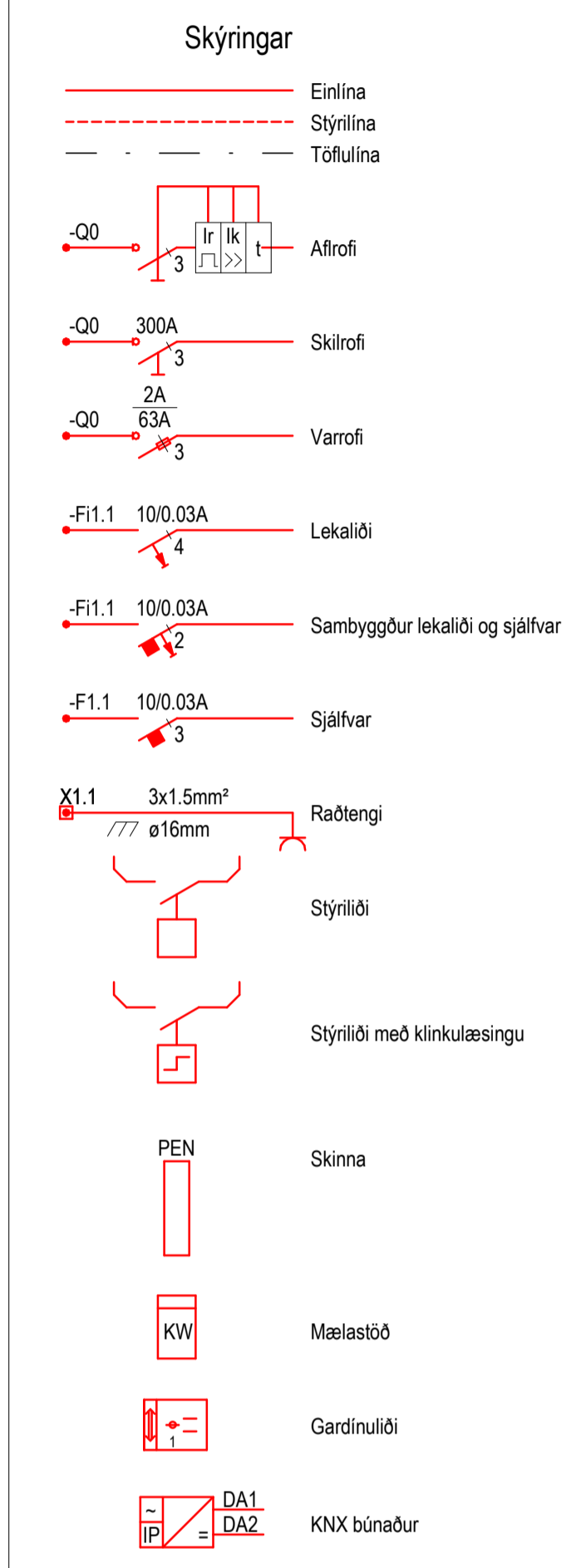
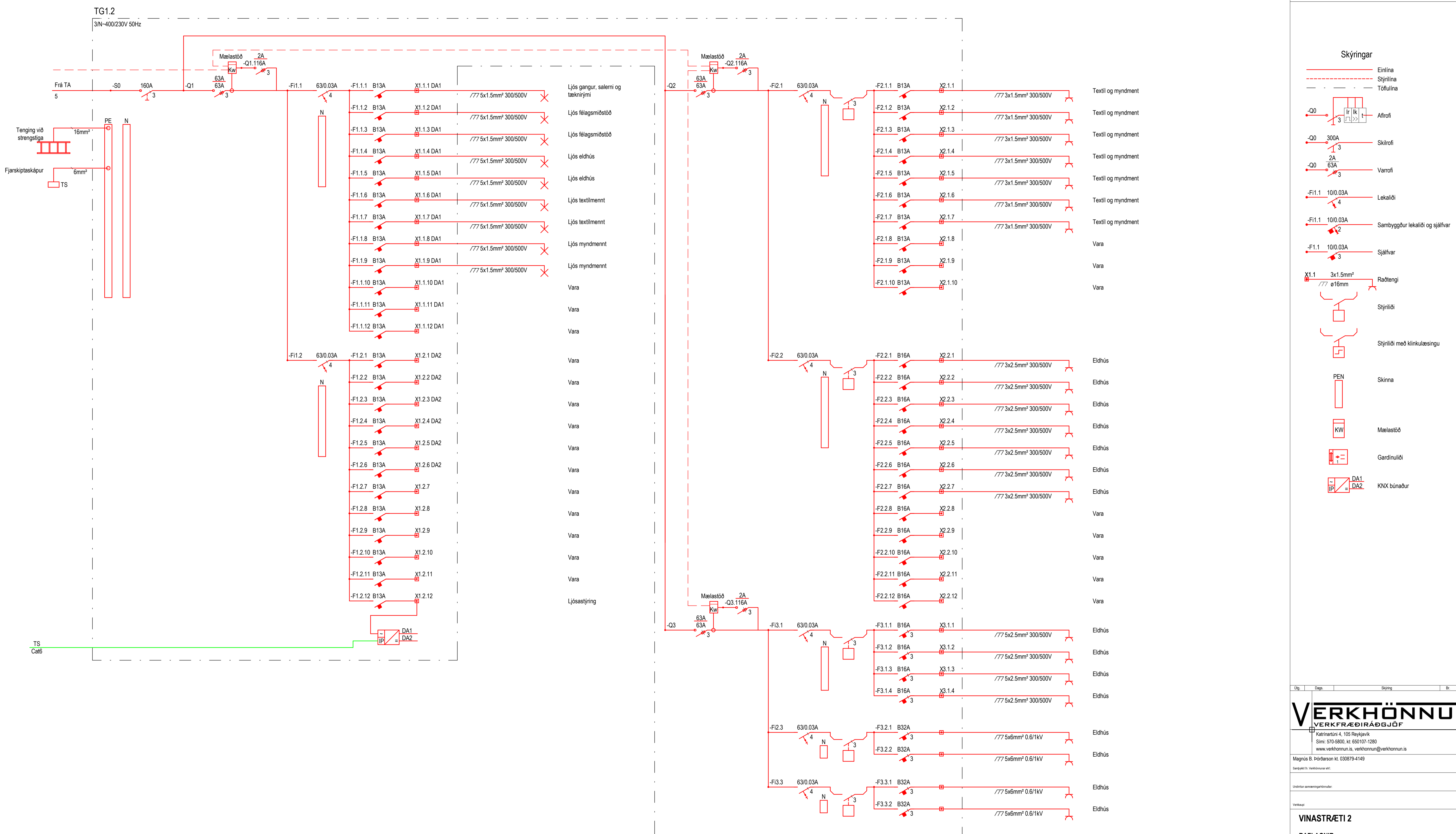

Útg.	Dagur	Skýring	Br.	Sb.	
VERKHÖNNUN VERKFRÆÐIRÁÐGJÖF					
Katrínartúni 4, 105 Reykjavík					
Sími: 570-5800, kt. 650107-1280					
www.verkhonnun.is, verkhonnun@verkhonnun.is					
Magnús B. Þórðarson kt. 030879-4149					
Samskipti: Verkhonnun ehf.					
Undirfarir samþykkingarbréfið:					
Verkefni:					
VINASTRÆTI 2					
RAFLAGNIR					
EINLÍNUMYND TG1.2					
Afskiptur:					
Hennó	Tekni	Virkni	Dagning	Mæltíð	A1
2014-01-017			1-21.00.02		
Verkhonnun			Tekni		
HÖNNUNIR ÁSKILUR SÉR ALLAN RETT Á TERNINGUM. FJÓLFÖLDUN ER HÁÐ SÖRFLEGGI SAMÞYKKINGU.			Reykjavík		

Útboðsgögn
25.03.2022

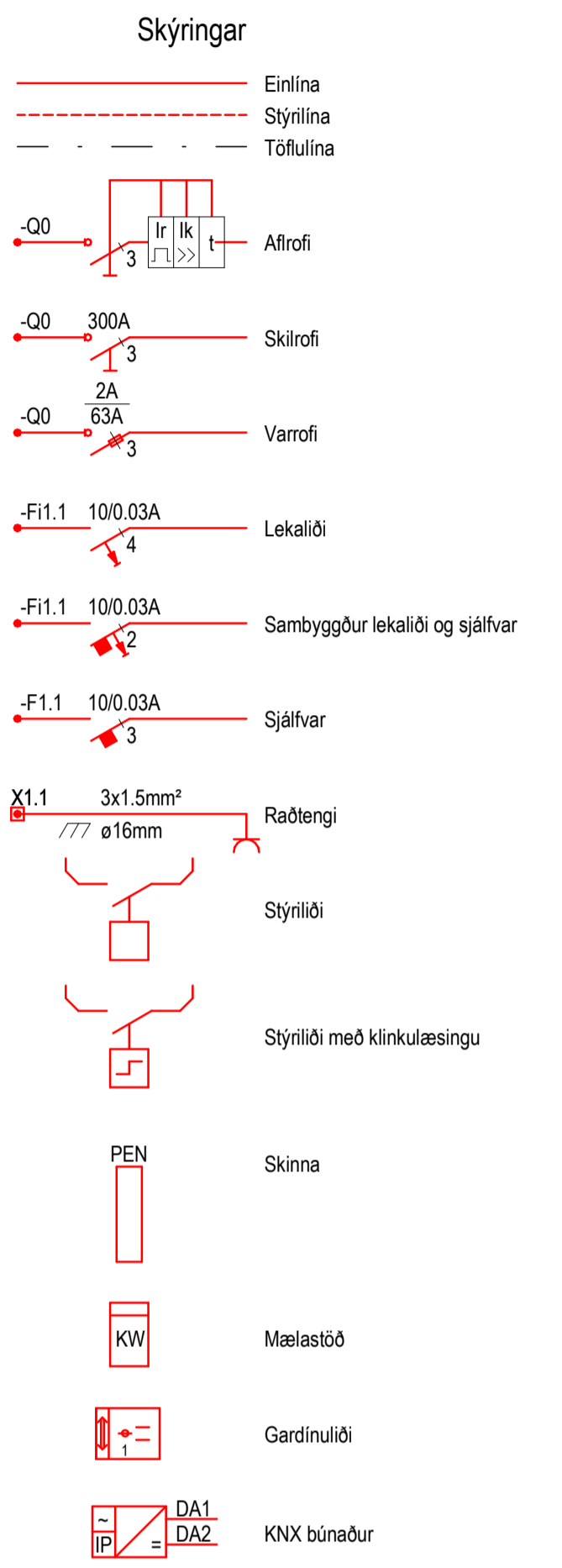
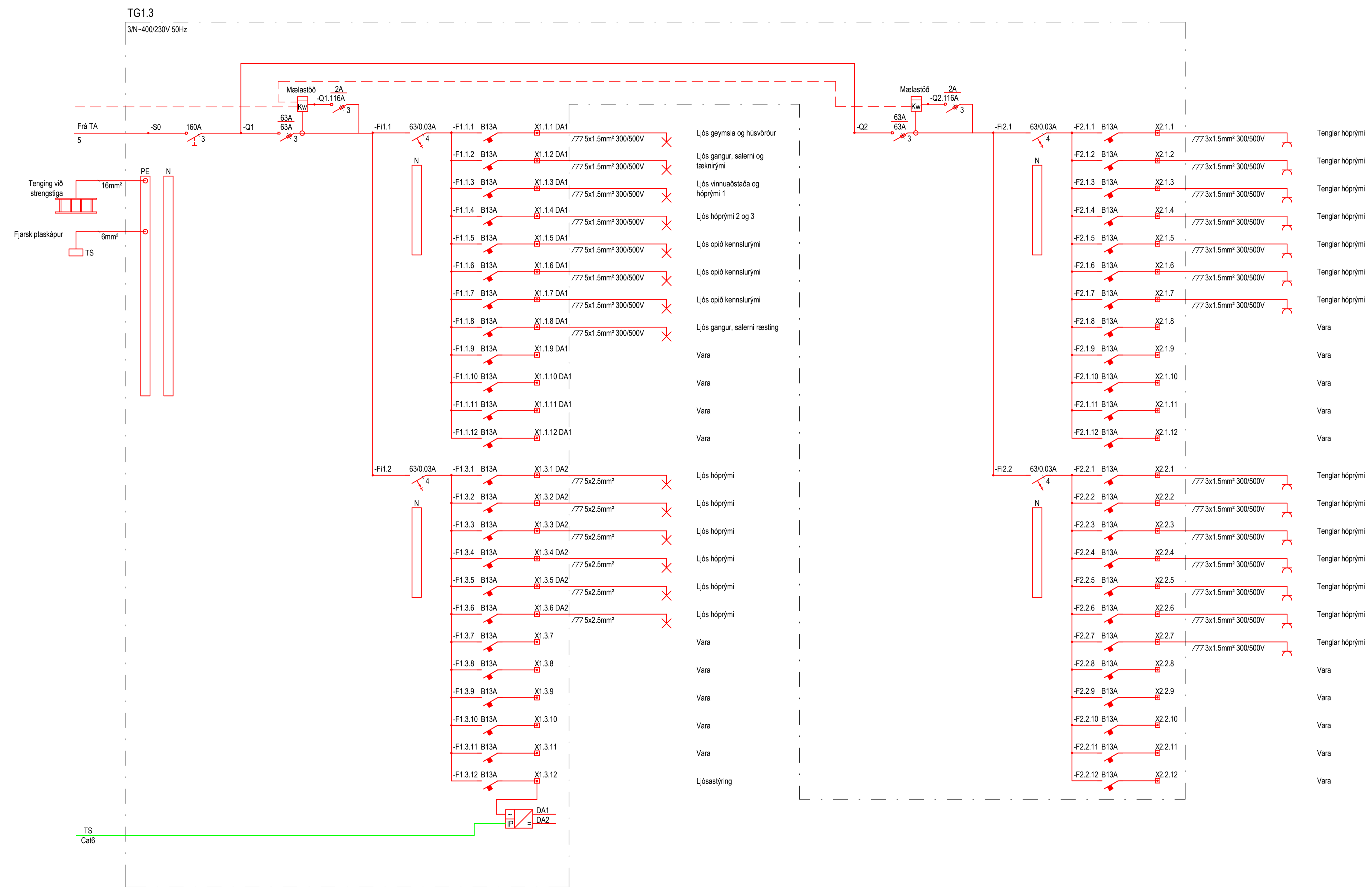

Útg.	Dag.	Skýring	Br.	Sb.
------	------	---------	-----	-----

VERKHÖNNUN
VERKFRÆÐIRÁÐGJÖF

Katrínartúni 4, 105 Reykjavík
Sími: 570-5800, kt. 650107-1280
www.verkhonnun.is, verkhonnun@verkhonnun.is

Magnús B. Þórðarson kt. 030879-4149

Undirfar samráðingarmáttur

Verkefni
VINASTRÆTI 2
RAFLAGNIR
EINLÍNUMYND TG1.3

Designer	Author	Checker	Markaðs	A1
2014-01-017				
Verkefni	Verkefni	Verkefni	Verkefni	Verkefni

HÖNNUNAR ÁSKILUR SEIR ALLAN RETT A TERNINGUM - FJOLFOLDUR ER HAD SORP LÖGJ SAMRÁÐ

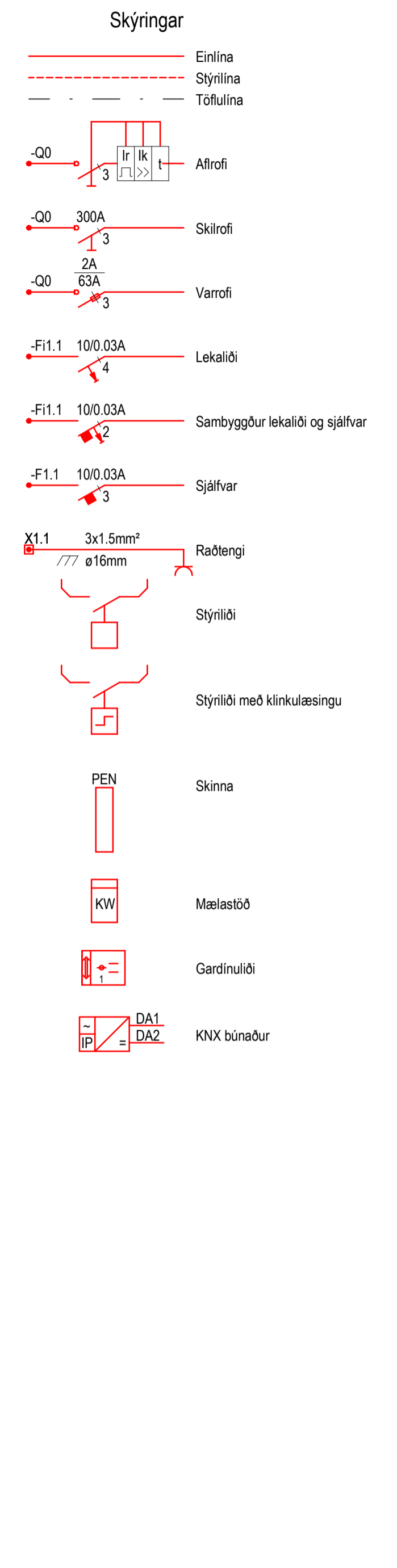
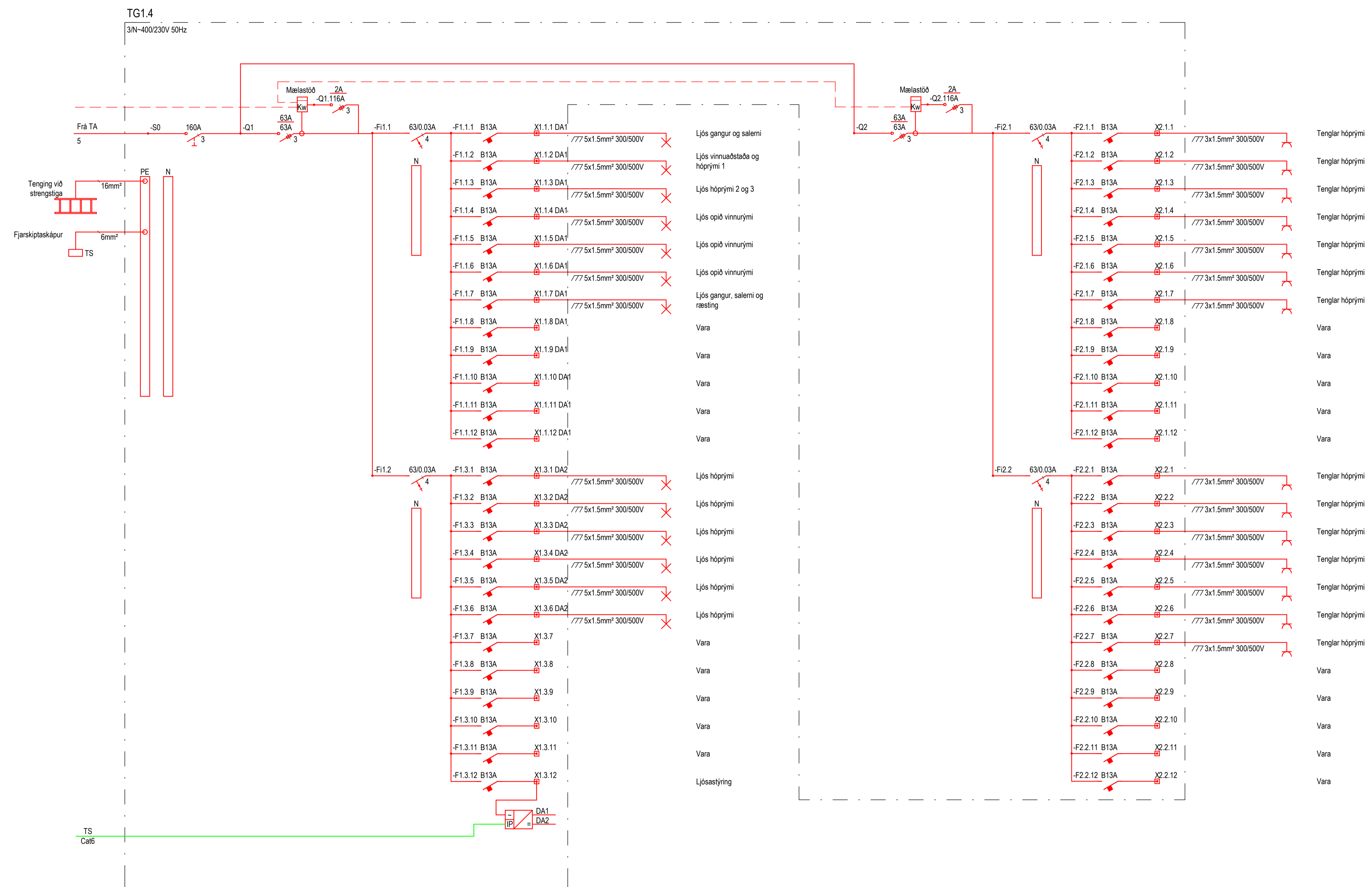

Útg.	Dagur	Skýring	Br.	Sb.

VERKHÖNNUN
VERKFRÆÐIRÁÐGGJÖF
Katrínartúni 4, 105 Reykjavík
Sími: 570-5800, kt. 650107-1280
www.verkhonnun.is, verkhonnun@verkhonnun.is

Magnús B. Þórðarson kt. 030879-4149
Sengjafti, Verkhnunur ehf.

Undirfar samningargáttir:

Verkefni:
VINASTRÆTI 2
RAFLAGNIR
EINLÍNUMYND TG1.4

Hennóð	Tekni	Vísun	Dagsetning	Merkir	A1
2014-01-017					

Útboðsgögn
25.03.2022

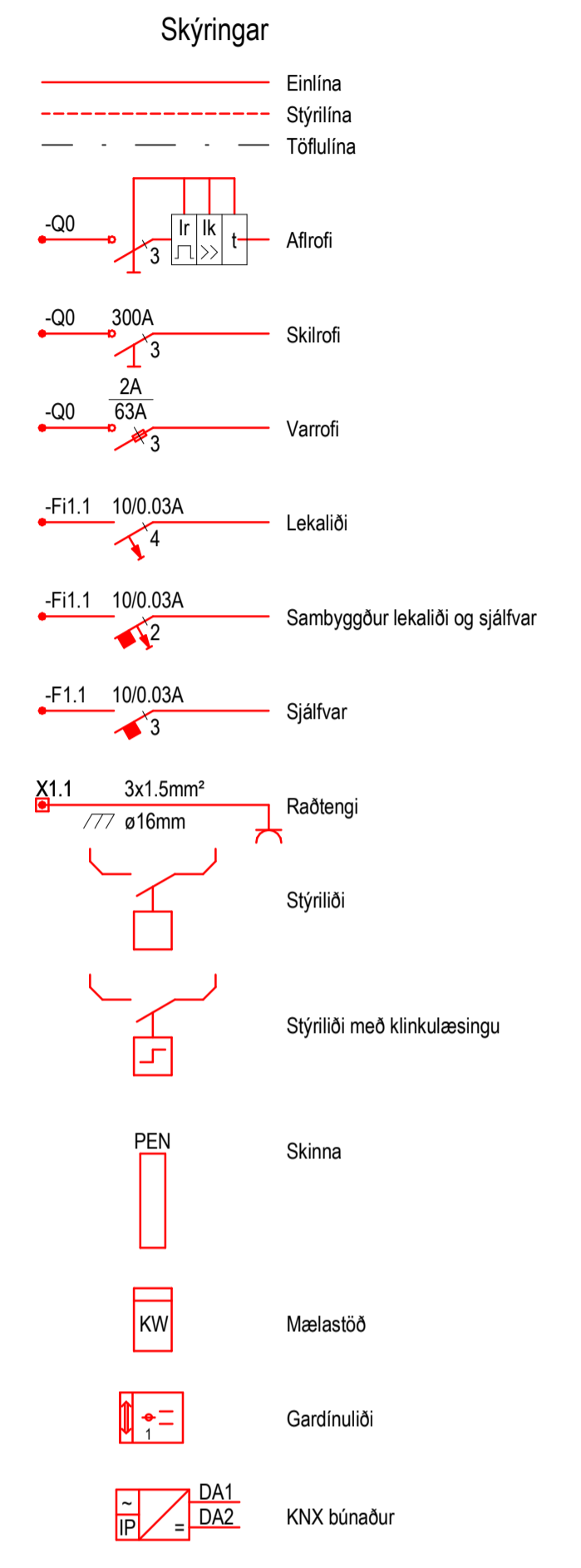
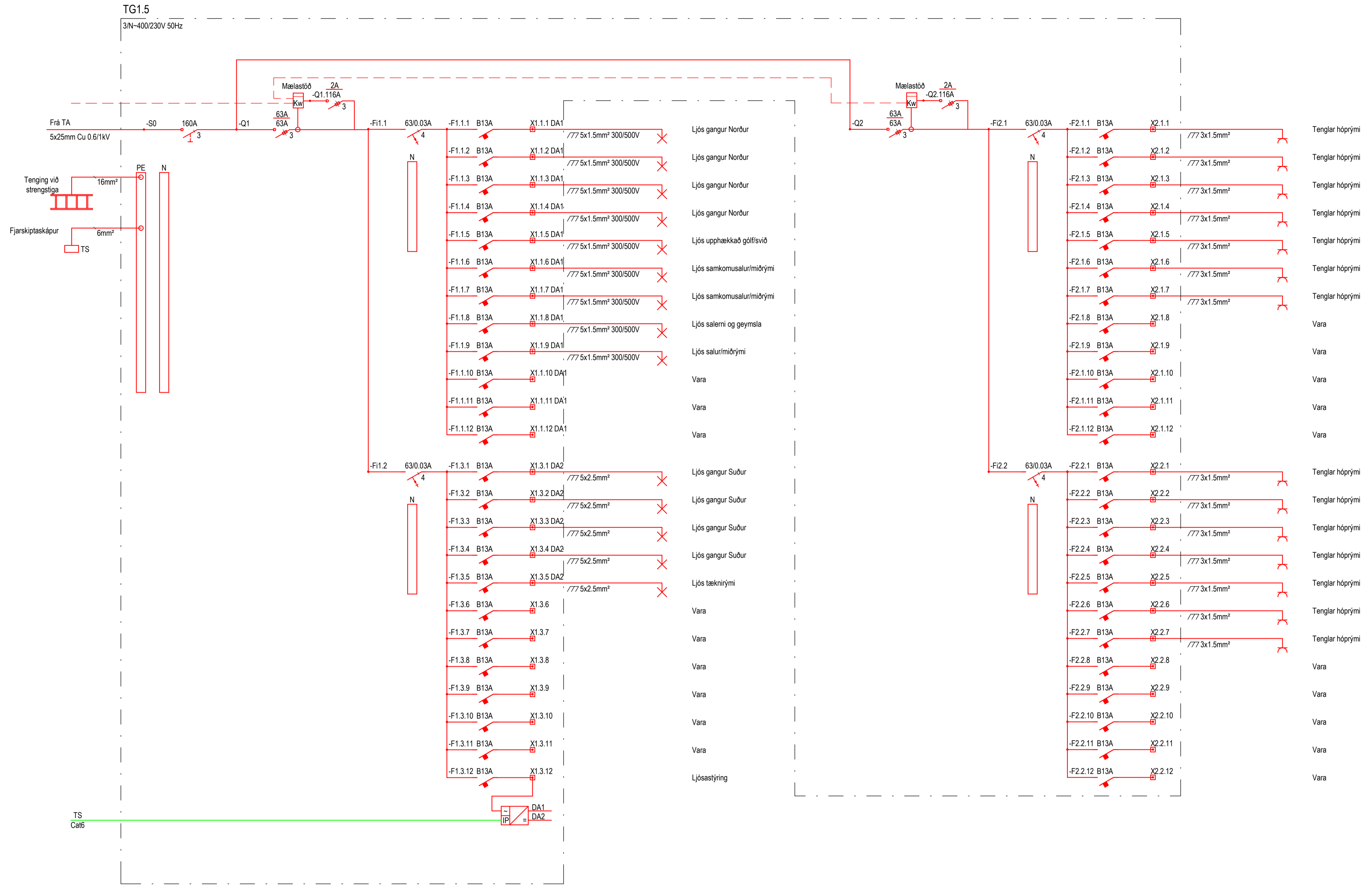

Útg.	Dag.	Skýring	Br.	Sb.

VERKHÖNNUN
VERKFRÆÐIRÁÐGJÖF
Katrínartúni 4, 105 Reykjavík
Sími: 570-5800, kt. 650107-1280
www.verkhonnun.is, verkhonnun@verkhonnun.is

Magnús B. Þórðarson kt. 030879-4149
Sengjaft 11, Væðingur ehf.

Undirfar samþingirhórnúmer

Verkefni
VINASTRÆTI 2
RAFLAGNIR
EINLÍNUMYND TG1.5

Designar	Authr/Checker	A1
Hennar	Teknar	Vörð
2014-01-017	1-21.00.05	

HÖNNUNAR ÁSKILUR SÉR ALLAN RETT A TERNINGUM - FJÖLDUR ER HÁÐ SÖRFLEGGI SAMÞINGI

Útboðsgögn
25.03.2022

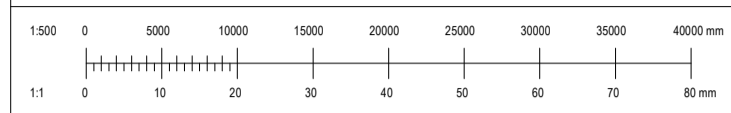

Skýringar

----- Pipur í jörðu



Útg. Daga. Skýring. Bl. Sbl.

VERKHÖNNUN
VERKFRÆÐIRÁÐGJÖF

Katrínartúni 4, 105 Reykjavík
Sími: 570-5800, kt. 650107-1280
www.verkhonnun.is, verkhonnun@verkhonnun.is

Magnús B. Þórdarson kt. 030879-4149
Samskipti: Verkhonnun ehf.

Undirfar samningargámur:

Verkefni:

VINASTRÆTI 2
RAFLAGNIR
LÁGSPENNA LÓÐ

Aðskiptafr.

Hennið	Teknið	Vísun	Dagsetning	Mækkvæði	A1
2014-01-017				1:500	Bláskafi

2014-01-017 1-23.00.01

HÖNNUNARÁSKILUR GEFU ALLAN RETT Á TERNINGUM. FJÓLFOLDUN ER HÁÐ SÖRPLÆGU SAMPLÖG.

Útboðsgögn
25.03.2022

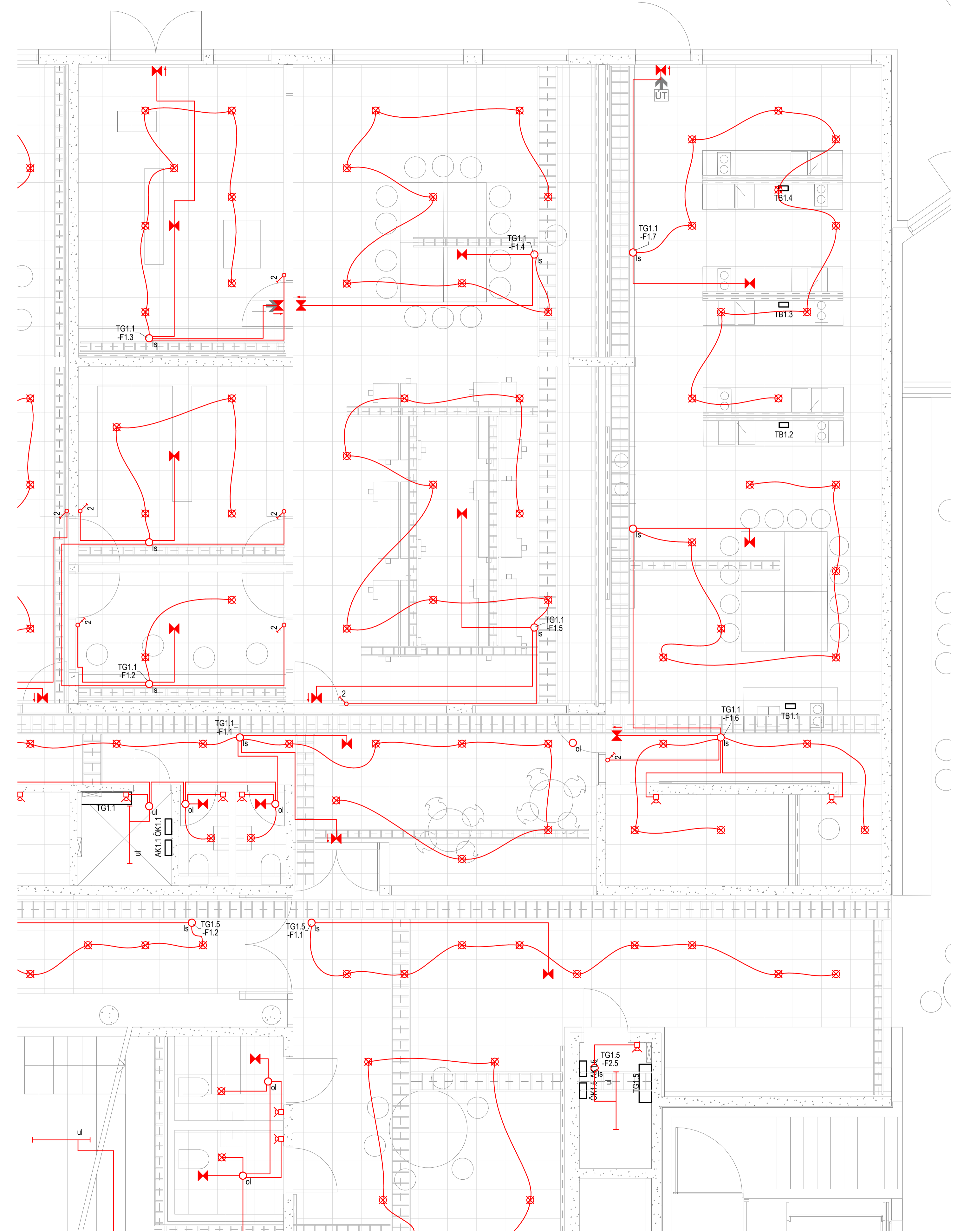
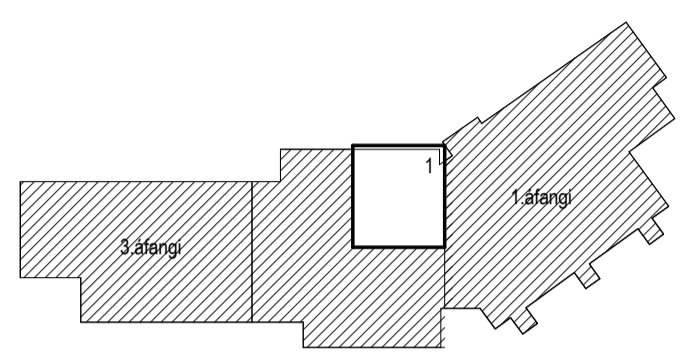
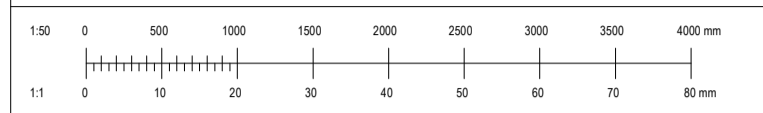

- Skýringar**
- Lág- og smáspennuskápar
 - Lagnir upp / niður / milli hæða
 - Pípur \varnothing 16mm / strengur
 - Pípur \varnothing 16mm í gólf / strengur í gólf
 - Lausataug
 - R/T dós í vegg hæð 600
 - Tengidós
 - Hreyfiskynjari hæð 1100
 - Hreyfiskynjari á lofti
 - Rafeindaspennir
 - Veggdós fyrir ljós hæð 1850
 - Loftdós fyrir ljós
 - Lampi, innfeldur
 - Lampi, innfeldur m/kálfí
 - Standlempi
 - Kerfislotalampi, ferkantaður/ hringlóttur
 - LED lengja
 - Lampi, hlangur
 - Kasterabraut
 - Útljós
 - Neyðarljós
 - ul Búnaður utanálggjandi
 - ol Búnaður ofan lofts
 - ls Búnaður á lagnastiga
 - tr Búnaður í tenglarennu
 - gb Búnaður í gólfbrunni

Útg.	Dagf.	Skýring	Bt.	Sb.
------	-------	---------	-----	-----

VERKHÖNNUN
VERKFRÆÐIÁÐGJÖF

Katrínartúni 4, 105 Reykjavík
Sími: 570-5800, kt. 650107-1280
www.verkhonnun.is, verkhonnun@verkhonnun.is

Magnús B. Þórðarson kt. 030879-4149
Sengjættli, Verkhnunur ehf.

Undirfarir samþingingarmáttulur

Verkefni

VINASTRÆTI 2
RAFLAGNIR
LÁGSPENNA LAMPAR 1.HÆÐ 1.HL

Aðskiptafl.

Hæð	Takvið	Vindvið	Dagning	Mæktuð	Bláskafi
-----	--------	---------	---------	--------	----------

2014-01-017 **1-23.01.01**

HÖNNUNAR VASKUR GER ALKAN RETT Á TERNINGUM. FJÖLDUR ER HÁÐ SÖÐI EÐU SAMÞYGGT.

Útboðsgögn
25.03.2022

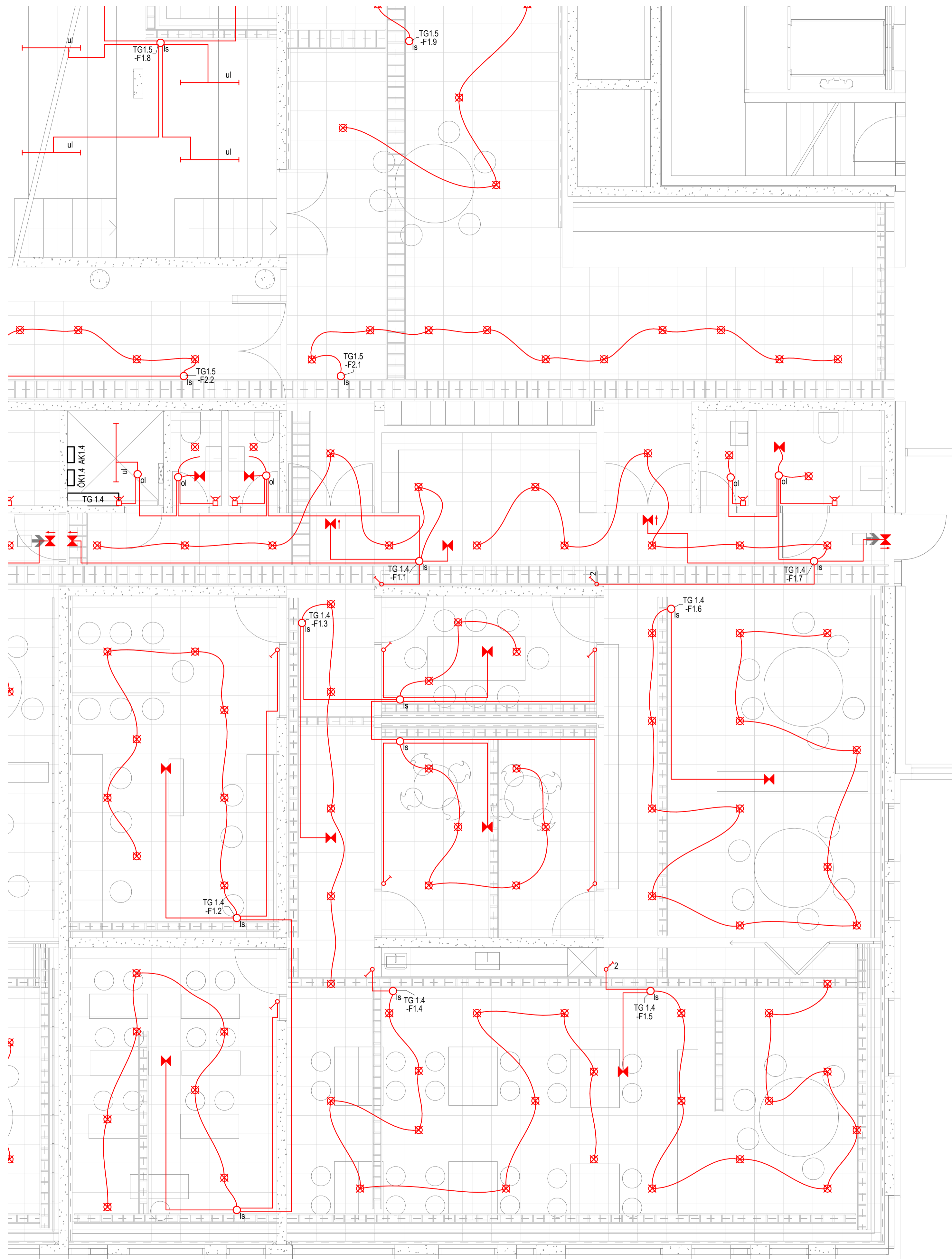
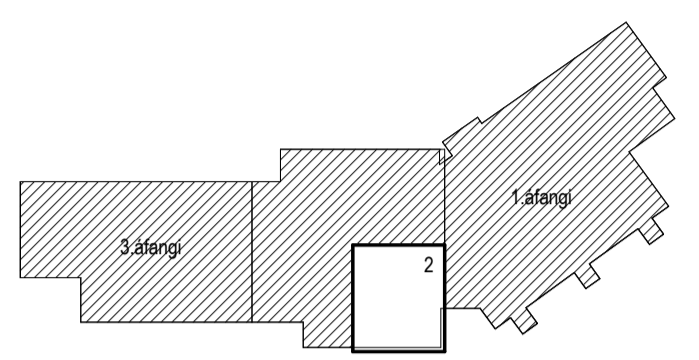
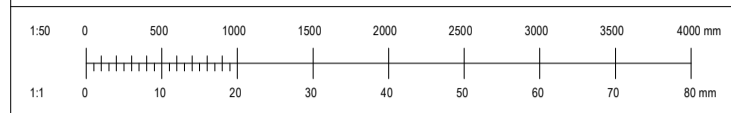

- Skýringar**
- Lág- og smáspennuskápar
 - Lagnir upp / niður / milli hæða
 - Pípur \varnothing 16mm / strengur
 - Pípur \varnothing 16mm í gólf / strengur í gólf
 - Lausataug
 - \varnothing 600 R/T dós í vegg hæð 600
 - Tengidds
 - Hreyfiskynjari hæð 1100
 - Hreyfiskynjari á lofti
 - Rafeindspennir
 - Veggdós fyrir ljós hæð 1850
 - Loftdós fyrir ljós
 - Lampi, innfeldur
 - Lampi, innfeldur m/kálfí
 - Standlempi
 - Kerfislotalampi, ferkantaður/ hringlóttur
 - LED lengja
 - Lampi, flangur
 - Kasterabraut
 - Útljós
 - Neyðarljós
 - ul Búnaður utanálgglandi
 - ol Búnaður ofan lofts
 - ls Búnaður á lagnastiga
 - tr Búnaður í tenglarennu
 - gb Búnaður í gólfbrunni

Útg.	Dagf.	Skýring	Bt.	Sb.
------	-------	---------	-----	-----

VERKHÖNNUN
VERKFRÆÐIRÁÐGJÖF

Katrínartúni 4, 105 Reykjavík
Sími: 570-5800, kt. 650107-1280
www.verkhonnun.is, verkhonnun@verkhonnun.is

Magnús B. Þórðarson kt. 030879-4149
Sengjafn. Verkhonnun ehf.

Undirfar samþingingarmálar

Verkefni

VINASTRÆTI 2
RAFLAGNIR
LÁGSPENNA LAMPAR 1.HÆÐ 2.HL

Aðskiptingur

Hæð	Tekni	Vísir	Dagsetning	Mækkvæði	A1
-----	-------	-------	------------	----------	----

2014-01-017 **1-23.01.02**

Verkhonnun Teknisker Reykjavík

HÖNNUNAR ÁSKILUR GEF ALKAN RETT Á TERNINGUR. FJÖLÞÖLUN ER HÁÐ SÖRPLÖG/SAMÞRÖG

Útboðsgögn
25.03.2022

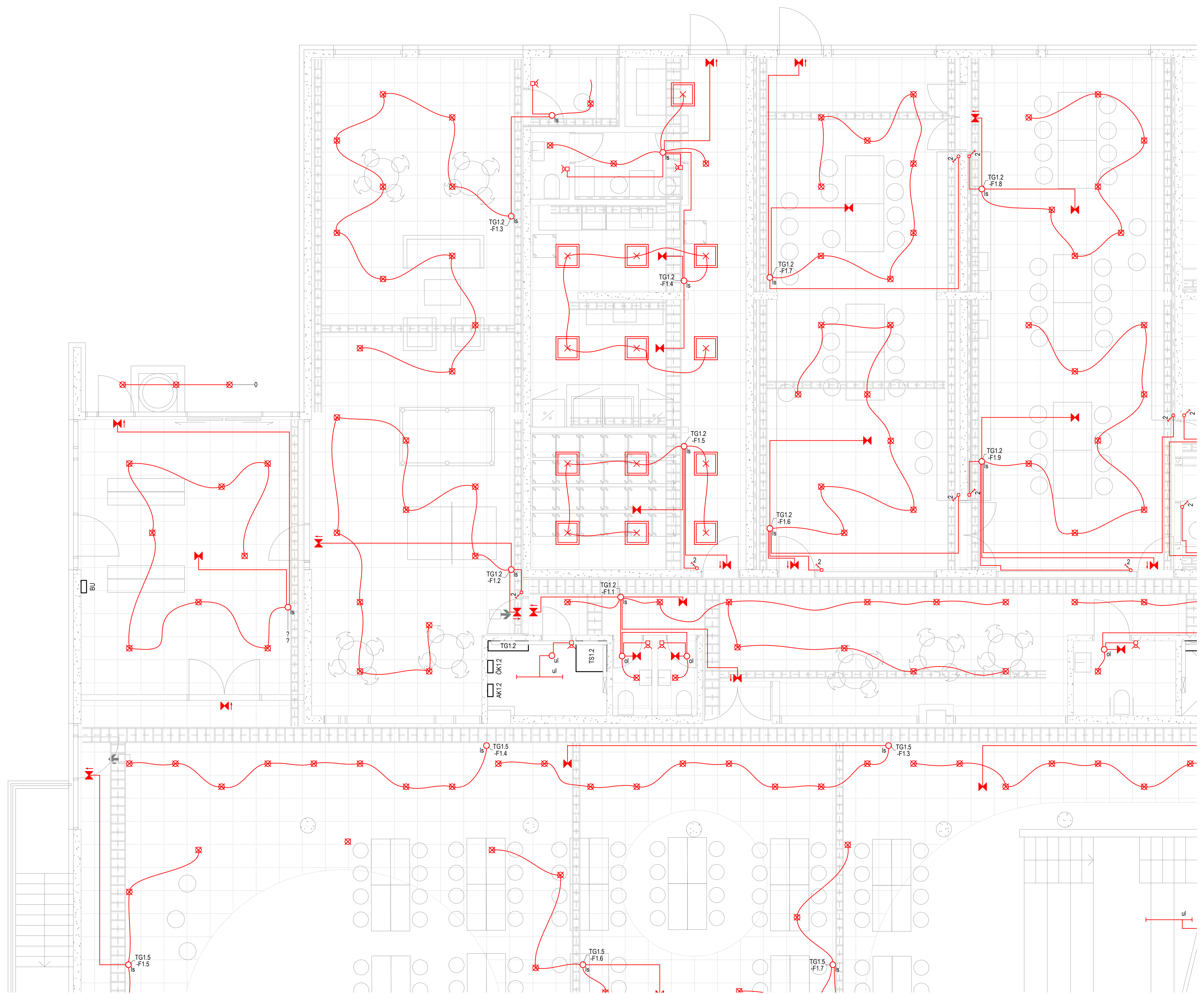
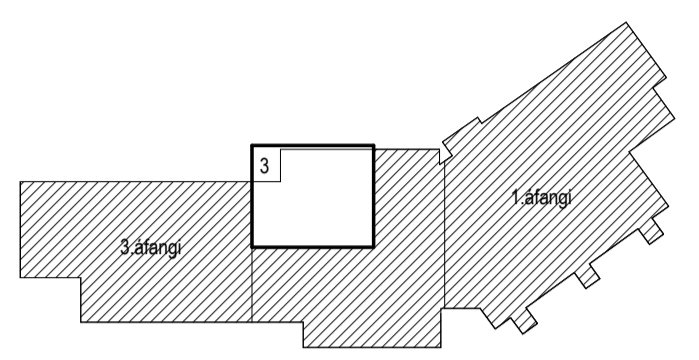
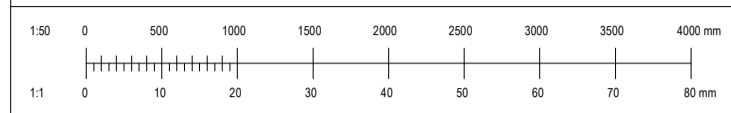

- Skýringar**
- Lág- og smáspennuskápar
 - Lagnir upp / niður / milli hæða
 - Pípur \varnothing 16mm / strengur
 - Pípur \varnothing 16mm í gólf / strengur í gólf
 - Lausataug
 - 600 R/T dós í vegg hæð 600
 - Tengidós Hreyfiskynjari hæð 1100
 - Hreyfiskynjari á lofti
 - Rafeindaspennir
 - 1850 Veggdós fyrir ljós hæð 1850
 - Loftdós fyrir ljós
 - Lampi, innfeldur
 - Lampi, innfeldur m/kálf
 - Standlempi
 - Kerfislotalampi, ferkantaður / hringlóttur
 - LED lengja
 - Lampi, hlangur
 - Kasterabraut
 - Útljós
 - Neyðarljós
 - ul Búnaður utanálggjandi
 - ol Búnaður ofan lofts
 - ls Búnaður á lagnastiga
 - tr Búnaður í tenglarennu
 - gb Búnaður í gólfbrunni

Útg.	Dagur	Skýring	Bt.	Sb.																		
<p>VERKHÖNNUN VERKFRÆÐIÁRÁÐGJÖF</p> <p>Katrínartúni 4, 105 Reykjavík Sími: 570-5800, kt. 650107-1280 www.verkhonnun.is, verkhonnun@verkhonnun.is</p> <p>Magnús B. Þórðarson kt. 030879-4149</p> <p>Sengjafti, Verkhnunur ehf.</p> <p>Undirfar samningargáttir:</p> <p>Verkefni:</p> <p>VINASTRÆTI 2</p> <p>RAFLAGNIR</p> <p>LÁGSPENNA LAMPAR 1.HÆÐ 3.HL</p> <p>Áskiptaumur:</p> <table border="1"> <tr> <td>Hæð</td> <td>Takmið</td> <td>Virkni</td> <td>Dagning</td> <td>1:50</td> <td>A1</td> </tr> <tr> <td>2014-01-017</td> <td></td> <td></td> <td></td> <td>1-23.01.03</td> <td></td> </tr> <tr> <td colspan="2">Verkefni</td> <td colspan="2">Tegund</td> <td>Reykjg</td> <td></td> </tr> </table> <p><small>HÖNNUNAR ÁSKILUR GÉR ALLAN RETTI Á TEGNINGUM. FJÓLFÖLDUN ER HÁÐ SÖRPLEGI SAMRÝK.</small></p>					Hæð	Takmið	Virkni	Dagning	1:50	A1	2014-01-017				1-23.01.03		Verkefni		Tegund		Reykjg	
Hæð	Takmið	Virkni	Dagning	1:50	A1																	
2014-01-017				1-23.01.03																		
Verkefni		Tegund		Reykjg																		

Útboðsgögn
25.03.2022

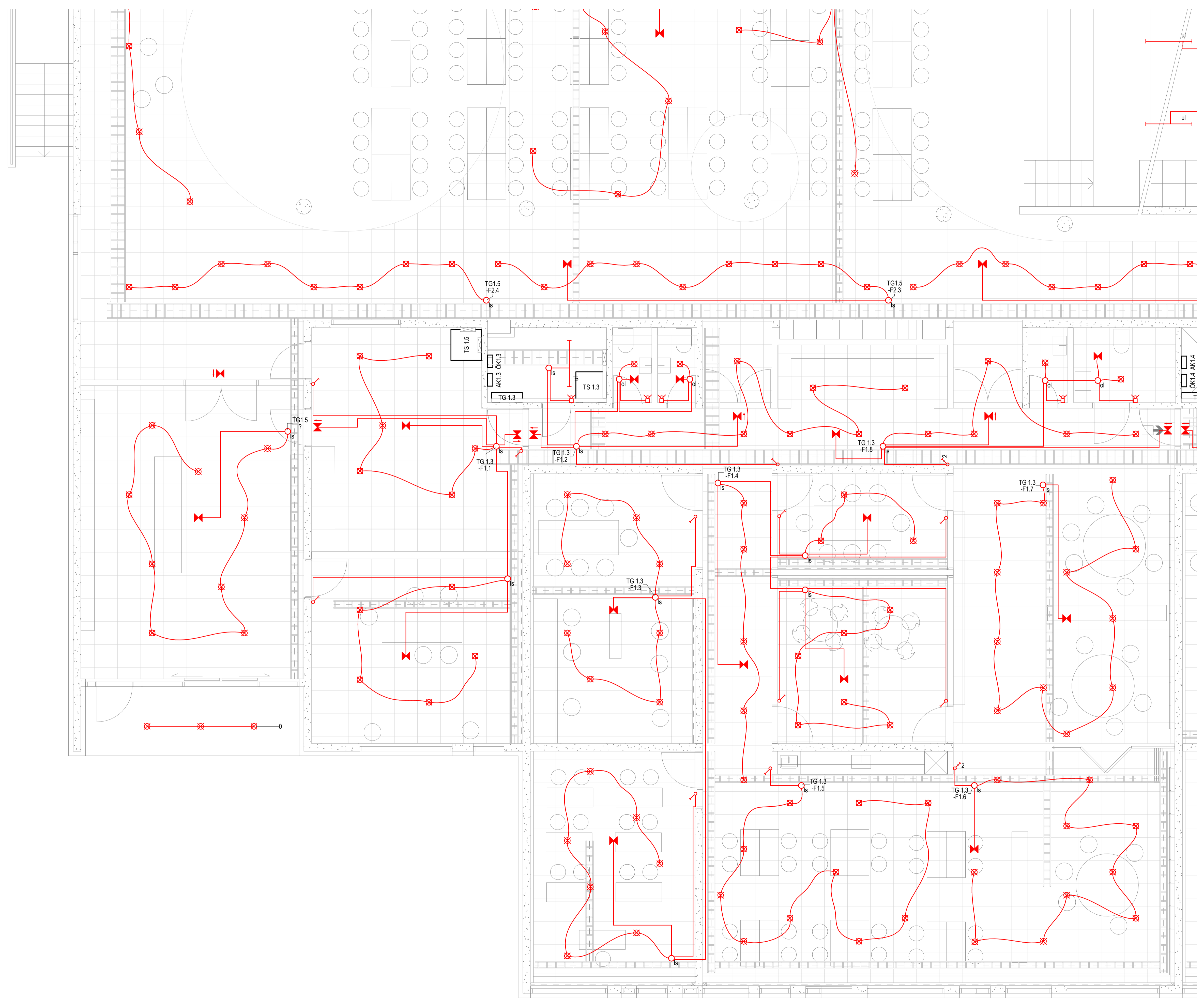
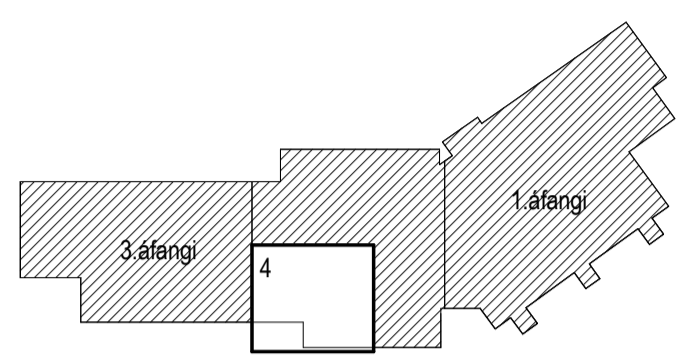
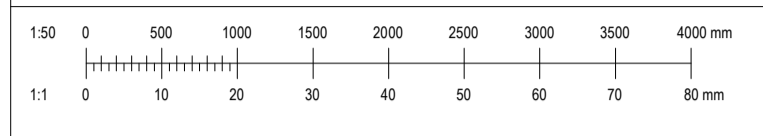

- Skýringar**
- Lág- og smáspennuskápar
 - Lagnir upp / niður / milli hæða
 - Pipur 16mm / strengur
 - Pipur 16mm í göf / strengur í göf
 - Lausataug
 - 600 R/T dós í vegg hæð 600
 - Tengidós Hreyfiskynjari hæð 1100
 - Hreyfiskynjari á lofti
 - Rafeindaspennir
 - Veggdós fyrir ljós hæð 1850
 - Loftdós fyrir ljós
 - Lampi, innfeldur
 - Lampi, innfeldur m/káfi
 - Standlempi
 - Kerfislóftlampi, ferkantaður / hringlóttur
 - LED lengja
 - Lampi, flangur
 - Kasterabraut
 - Útljós
 - Neyðarljós
 - ul Búnaður utanálggjandi
 - ol Búnaður ofan lofts
 - ls Búnaður á lagnastiga
 - tr Búnaður í tenglarennu
 - gb Búnaður í gölfbrunni

Útg.	Þag.	Skýring	B.	Sb.
------	------	---------	----	-----

VERKHÖNNUN
VERKFRÆÐI RÁÐGJÖF

Katrínartúni 4, 105 Reykjavík
Sími: 570-5800, kt. 650107-1280
www.verkhonnun.is, verkhonnun@verkhonnun.is

Magnús B. Þórðarson kt. 030879-4149
Samband f.h. Verkhönnun ehf.

Undirritað samráðingarnúmer:

Verkefni:

VINASTRÆTI 2
RAFLAGNIR
LÁGSPENNA LAMPAR 1.HÆÐ 4.HL

Aðskiptiðittur:

Hannaf	Taknað	Yfirfari	Dagsetning	1:50	A1
--------	--------	----------	------------	------	----

2014-01-017 **1-23.01.04**

HÖNNUNARSKILUR SÉR ALLAN RÉTTA A TEKINGUM - FJÓLFÖLDUN ER HÁB SKRIFLEGI SAMBYRRI

Útboðsgögn
25.03.2022

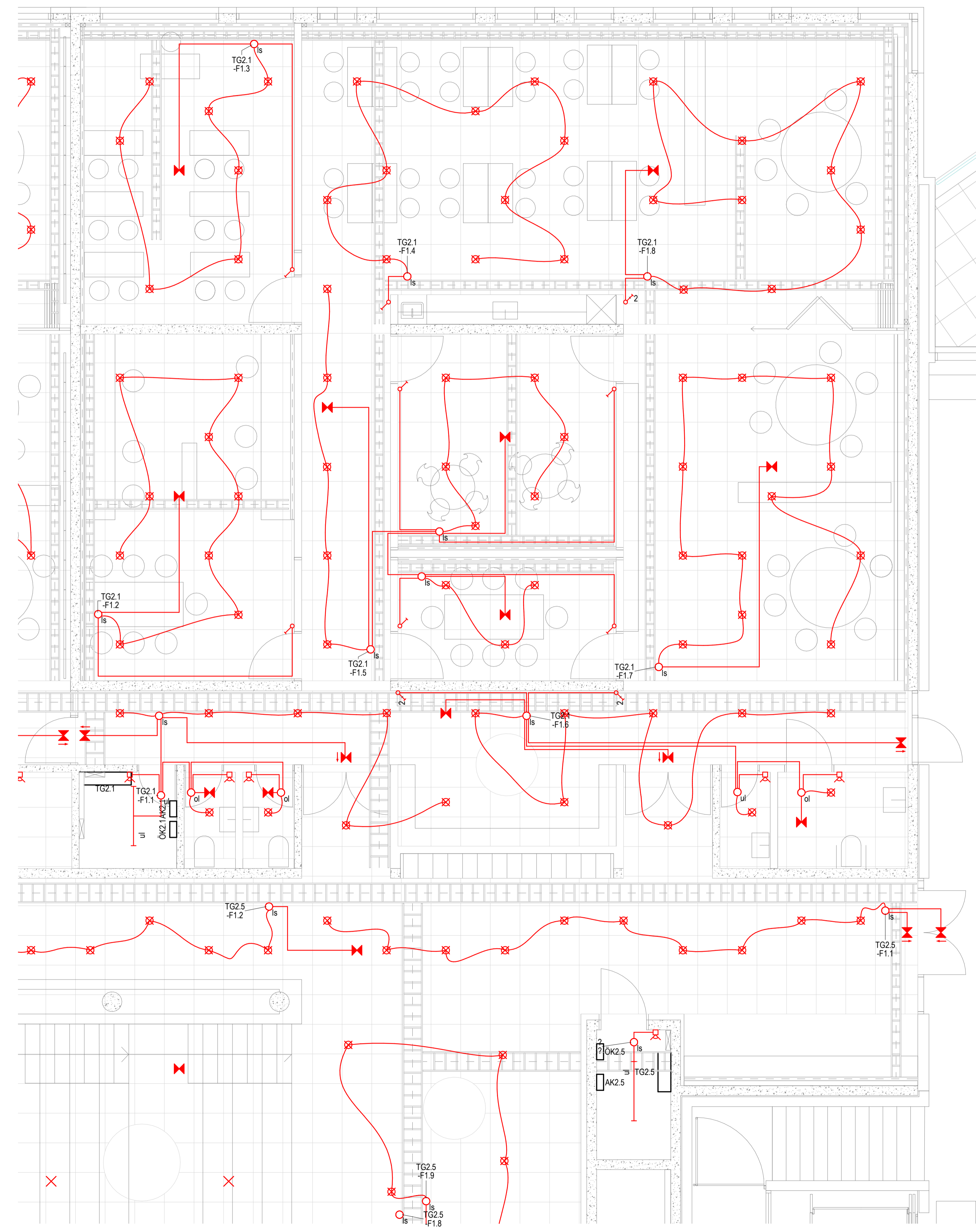
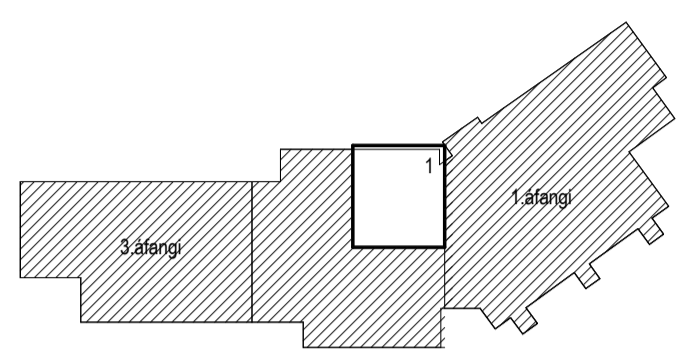
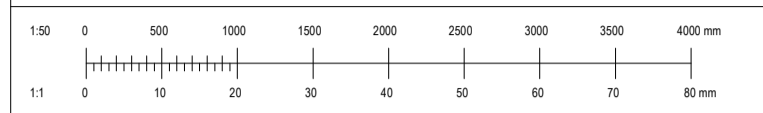

- Skýring**
- Lág- og smáspennuskápar
 - Lagnir upp / niður / milli hæða
 - Pípur \varnothing 16mm / strengur
 - Pípur \varnothing 16mm í gólf / strengur í gólf
 - Lausataug
 - \varnothing 600 R/T dós í vegg hæð 600
 - Tengidds
 - Hreyfiskynjari hæð 1100
 - Hreyfiskynjari á lofti
 - Rafeindaspennir
 - Veggdós fyrir ljós hæð 1850
 - Loftdós fyrir ljós
 - Lampi, innfeldur
 - Lampi, innfeldur m/kálf
 - Standlampi
 - Kerfislóftlampi, ferkantaður/ hringlóttur
 - LED lengja
 - Lampi, flangur
 - Kasterabraut
 - Útljós
 - Neyðarljós
 - ul Búnaður utanálggjandi
 - ol Búnaður ofan lofts
 - ls Búnaður á lagnastiga
 - tr Búnaður í tenglarennu
 - gb Búnaður í gólfbrunni

Útg.	Dagur	Skýring	Bt.	Sb.												
<p>VERKHÖNNUN VERKFRÆÐIÁÐGJÖF</p> <p>Katrínartúni 4, 105 Reykjavík Sími: 570-5800, kt. 650107-1280 www.verkhonnun.is, verkhonnun@verkhonnun.is</p> <p>Magnús B. Þórðarson kt. 030879-4149</p> <p>Sengjafn, Verkhnun ehf.</p> <p>Undirfar samþingirbúnaður:</p> <p>Verkefni:</p> <p>VINASTRÆTI 2 RAFLAGNIR LÁGSPENNA LAMPAR 2.HÆÐ 1.HL</p> <p>Áskýpennitur:</p> <table border="1"> <tr> <td>Hæð</td> <td>Takvið</td> <td>Vindvið</td> <td>Dagpeningur</td> <td>1:50</td> <td>A1</td> </tr> <tr> <td>2014-01-017</td> <td></td> <td></td> <td></td> <td>1-23.02.01</td> <td></td> </tr> </table> <p>HÖNNUNAR ÁSKILUR GER ALKAN RETT Á TERNINGUM. FJÖLDURIN ER HÁÐ SÖRPLEGGI SAMÞINGI</p>					Hæð	Takvið	Vindvið	Dagpeningur	1:50	A1	2014-01-017				1-23.02.01	
Hæð	Takvið	Vindvið	Dagpeningur	1:50	A1											
2014-01-017				1-23.02.01												

Útboðsgögn
25.03.2022

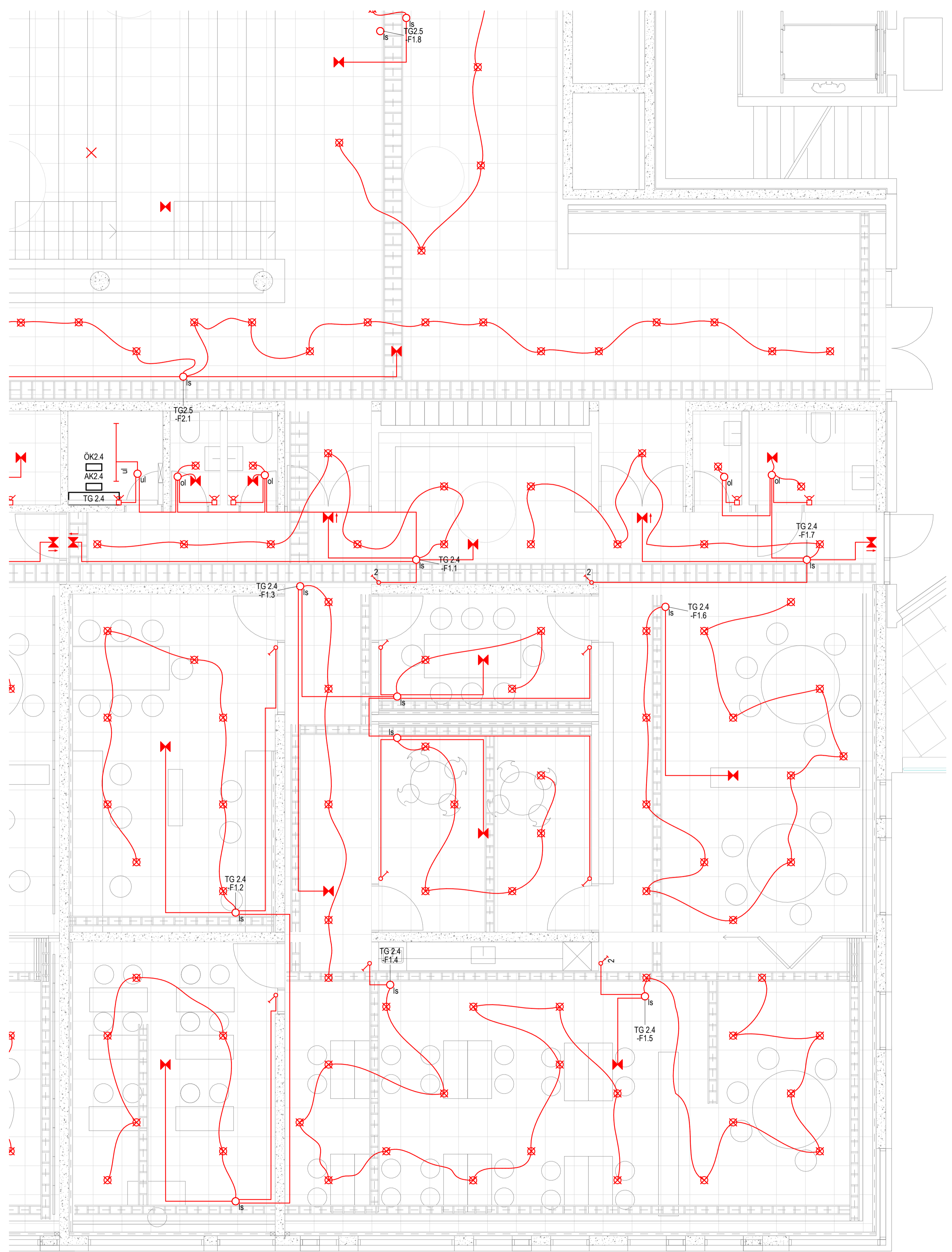
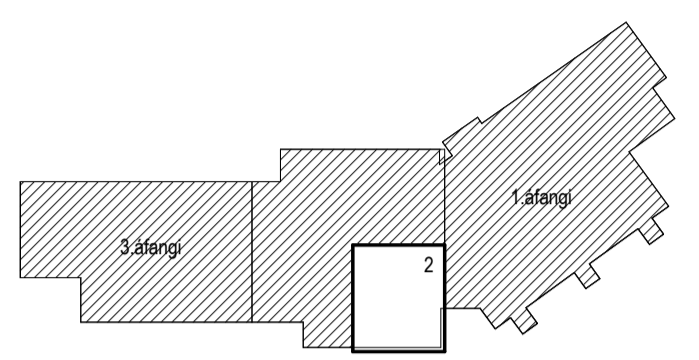

- Skýringar**
- Lág- og smáspennuskápar
 - ↗ Lagnir upp / niður / milli hæða
 - Pipur 16mm / strengur
 - - - - - Pipur 16mm í gólf / strengur í gólf
 - ~ Lausataug
 - 600 R/T dós í vegg hæð 600
 - Tengidds
 - Hreyfiskynjari hæð 1100
 - Hreyfiskynjari á lofti
 - Rafeindaspennir
 - × 1850 Veggdós fyrir ljós hæð 1850
 - × Loftdós fyrir ljós
 - Lampa, innfeldur
 - Lampa, innfeldur m/kálfi
 - Standlempa
 - Kerfislampa, ferkantaður / hringlóttur
 - LED lengja
 - Lampa, flangur
 - Kasterabraut
 - ↑ Útljós
 - × Neyðarljós
 - ul Búnaður utanálggjandi
 - ol Búnaður ofan lofts
 - ls Búnaður á lagnastiga
 - tr Búnaður í tenglarennu
 - gb Búnaður í gólfbrunni

Útg.	Dagur	Skýring	Bt.	Sb.

VERKHÖNNUN
VERKFRÆÐIRÁÐGJÖF

Katrínartúni 4, 105 Reykjavík
Sími: 570-5800, kt. 650107-1280
www.verkhonnun.is, verkhonnun@verkhonnun.is

Magnús B. Þórðarson kt. 030879-4149

Undirfar samþingargögnir:

Verkefni:

VINASTRÆTI 2
RAFLAGNIR
LÁGSPENNA LAMPAR 2.HÆÐ 2.HL

Áskýpningur:

Hæð	Tekni	Vísir	Dagsetning	Mækkvæði	A1
2014-01-017			1-23.02.02		

HÖNNUNAR ÁSKILUR GEF ALKAN RETT Á TERNINGUR. FJÖLDUR ER HÁÐ SÖRFLEGI SAMÞING.

Útboðsgögn
25.03.2022

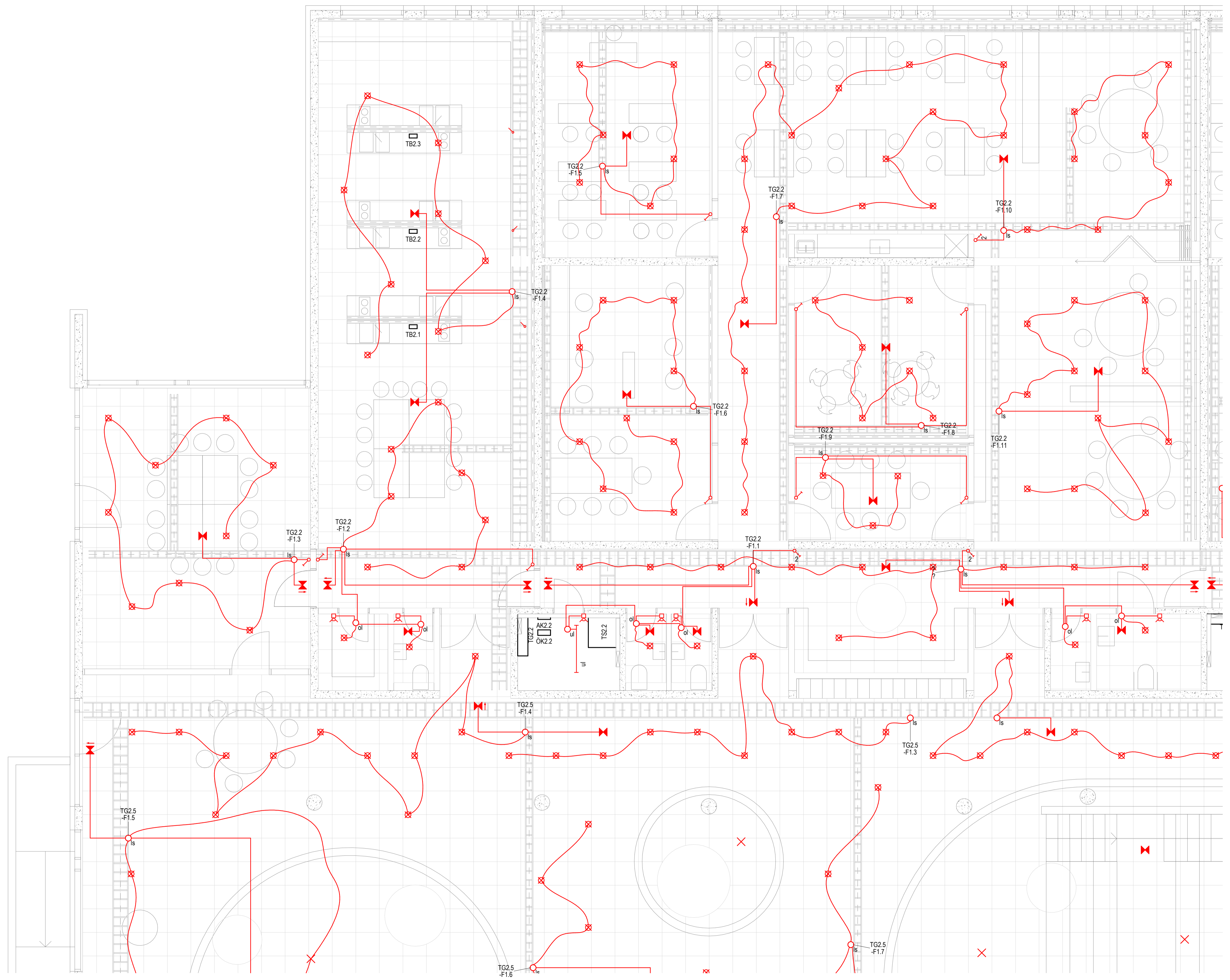
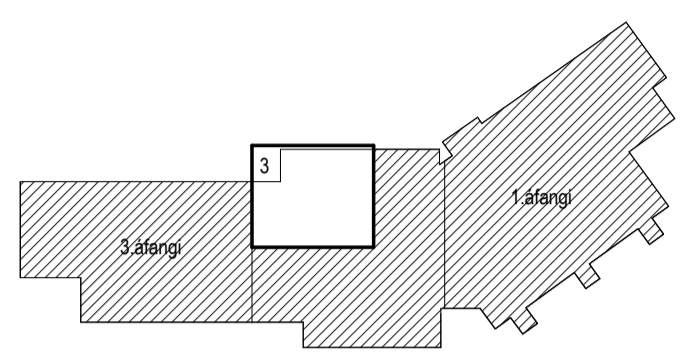
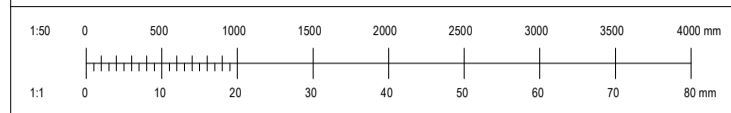

- Skýringar**
- Lág- og smáspennuskápar
 - Lagnir upp / niður / milli hæða
 - Pipur \varnothing 16mm / strengur
 - Pipur \varnothing 16mm í gólf / strengur í gólf
 - Lausataug
 - 600 R/T dós í vegg hæð 600
 - Tengidós Hreyfiskynjari hæð 1100
 - Hreyfiskynjari á lofti
 - Rafeindaspennir
 - 1850 Veggdós fyrir ljós hæð 1850
 - Loftdós fyrir ljós
 - Lampi, innfeldur
 - Lampi, innfeldur m/kálfí
 - Standlempi
 - Kerfislotalampi, ferkantaður/ hringlóttur
 - LED lengja
 - Lampi, ílangur
 - Kasterabraut
 - Útljós
 - Neyðarljós
 - ul Búnaður utanálggjandi
 - ol Búnaður ofan lofts
 - ls Búnaður á lagnastiga
 - tr Búnaður í tenglarennu
 - gb Búnaður í gólfbrunni

Útg.	Dag.	Skýring	B.	Sb.												
<p>VERKHÖNNUN VERKFRÆÐIRÁÐGJÖF</p> <p>Katrínartúni 4, 105 Reykjavík Sími: 570-5800, kt. 650107-1280 www.verkhonnun.is, verkhonnun@verkhonnun.is</p> <p>Magnús B. Þórdarson kt. 030879-4149</p> <p>Sengjafn. Verkhonnun ehf.</p> <p>Undirfar samningarþróttir:</p> <p>Verkefni:</p> <p>VINASTRÆTI 2 RAFLAGNIR LÁGSPENNA LAMPAR 2.HÆÐ 3.HL</p> <p>Áskiptaumur:</p> <table border="1"> <tr> <td>Hæð</td> <td>Takvið</td> <td>Virkni</td> <td>Dagning</td> <td>1:50</td> <td>A1</td> </tr> <tr> <td>2014-01-017</td> <td></td> <td></td> <td></td> <td>1-23.02.03</td> <td></td> </tr> </table> <p>HÖNNUNIR ÁSKILUR GER ALKAN RETT Á TERNINGUR. FJÓLFÖLDUN ER HÁÐ SÖRPLÆGU SAMPLÖG</p>					Hæð	Takvið	Virkni	Dagning	1:50	A1	2014-01-017				1-23.02.03	
Hæð	Takvið	Virkni	Dagning	1:50	A1											
2014-01-017				1-23.02.03												

Útboðsgögn
25.03.2022

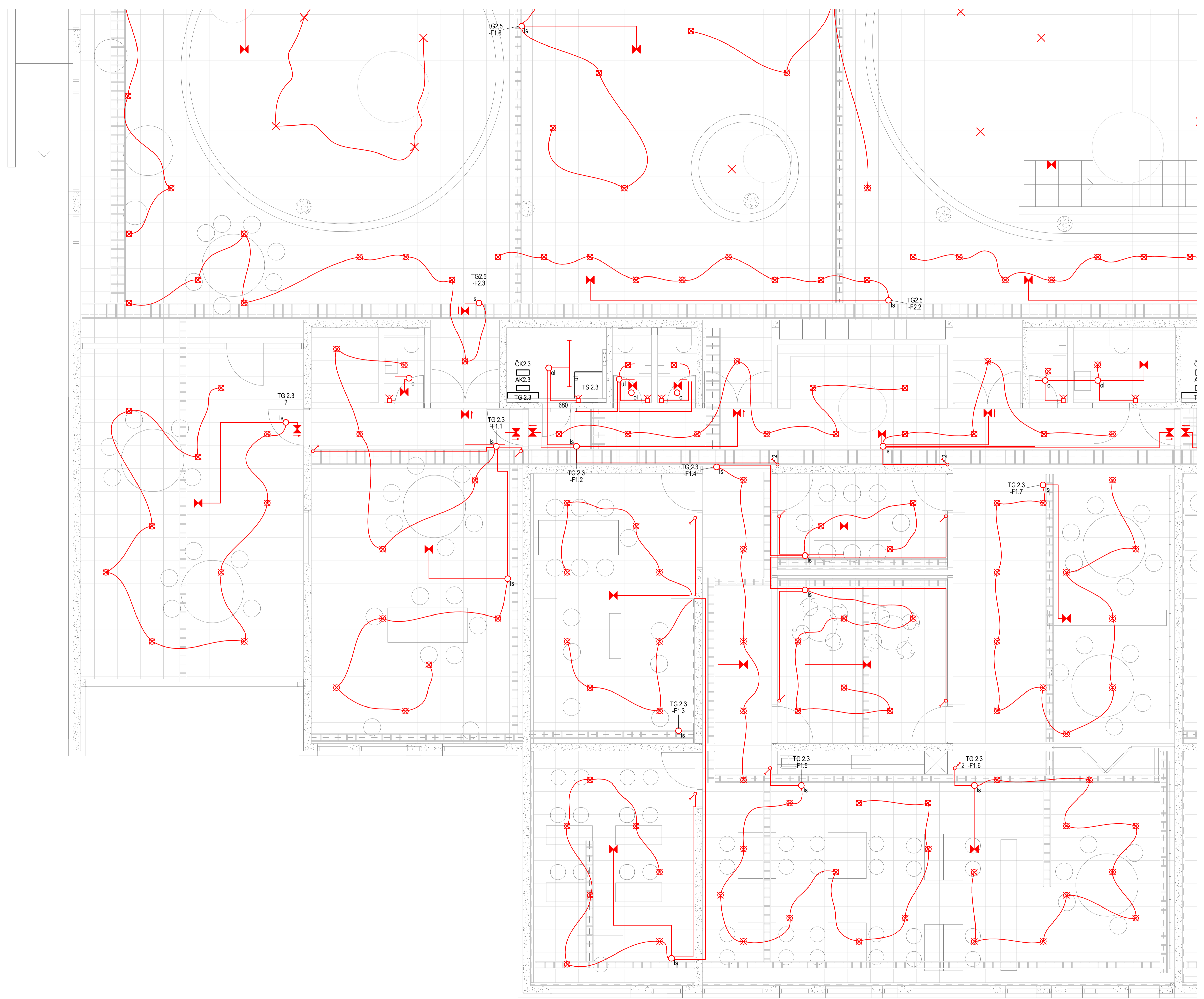
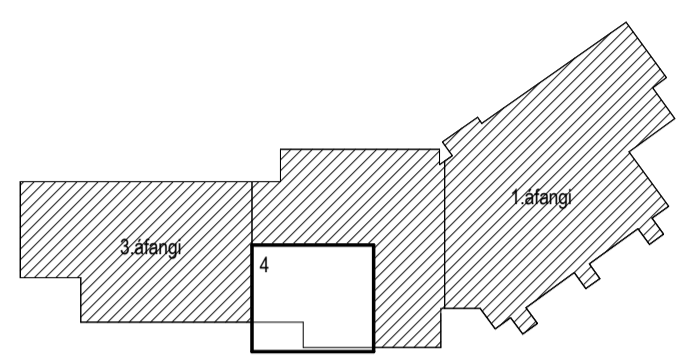

- Skýringar**
- Lág- og smáspennuskápar
 - ↗ Lagnir upp / niður / milli hæða
 - Pipur 16mm / strengur
 - - - - - Pipur 16mm í gólf / strengur í gólf
 - ~ Lausataug
 - 600 R/T dós í vegg hæð 600
 - Tengidós
 - Hreyfiskynjari hæð 1100
 - Hreyfiskynjari á lofti
 - Rafeindaspennir
 - × 1850 Veggdós fyrir ljós hæð 1850
 - × Loftdós fyrir ljós
 - Lampa, innfellður
 - Lampa, innfellður m/kálfi
 - Standlempa
 - Kerfislotalampa, ferkantaður / hringlöttur
 - LED lengja
 - Lampa, flangur
 - Kasterabraut
 - ↑ Útljós
 - × Neyðarljós
 - ul Búnaður utanálggjandi
 - ol Búnaður ofan lofts
 - ls Búnaður á lagnastiga
 - tr Búnaður í tenglarennu
 - gb Búnaður í gólfbrunni

Útg.	Dag.	Skýring	Bl.	Sb.
------	------	---------	-----	-----

VERKHÖNNUN
VERKFRÆÐIRÁÐGGJÖF

Katrínartúni 4, 105 Reykjavík
Sími: 570-5800, kt. 650107-1280
www.verkhonnun.is, verkhonnun@verkhonnun.is

Magnús B. Þórðarson kt. 030879-4149

Sengjaft 11, Vebhólar er/:

Undirfar samningargáttir:

Verkefni:

VINASTRÆTI 2
RAFLAGNIR
LÁGSPENNA LAMPAR 2.HÆÐ 4.HL

Aðskiptafl.

Hæð	Tekni	Vísir	Dagsetning	Mækkvæði	Bláskafi
-----	-------	-------	------------	----------	----------

2014-01-017 **1-23.02.04**

HÖNNUNAR ÁSKILUR GEF ALKAN RETT Á TERNINGUR - FJÓLFÖLDUN ER HÁÐ SÖRPLÆGU SAMÞYKKI

Útboðsgögn
25.03.2022

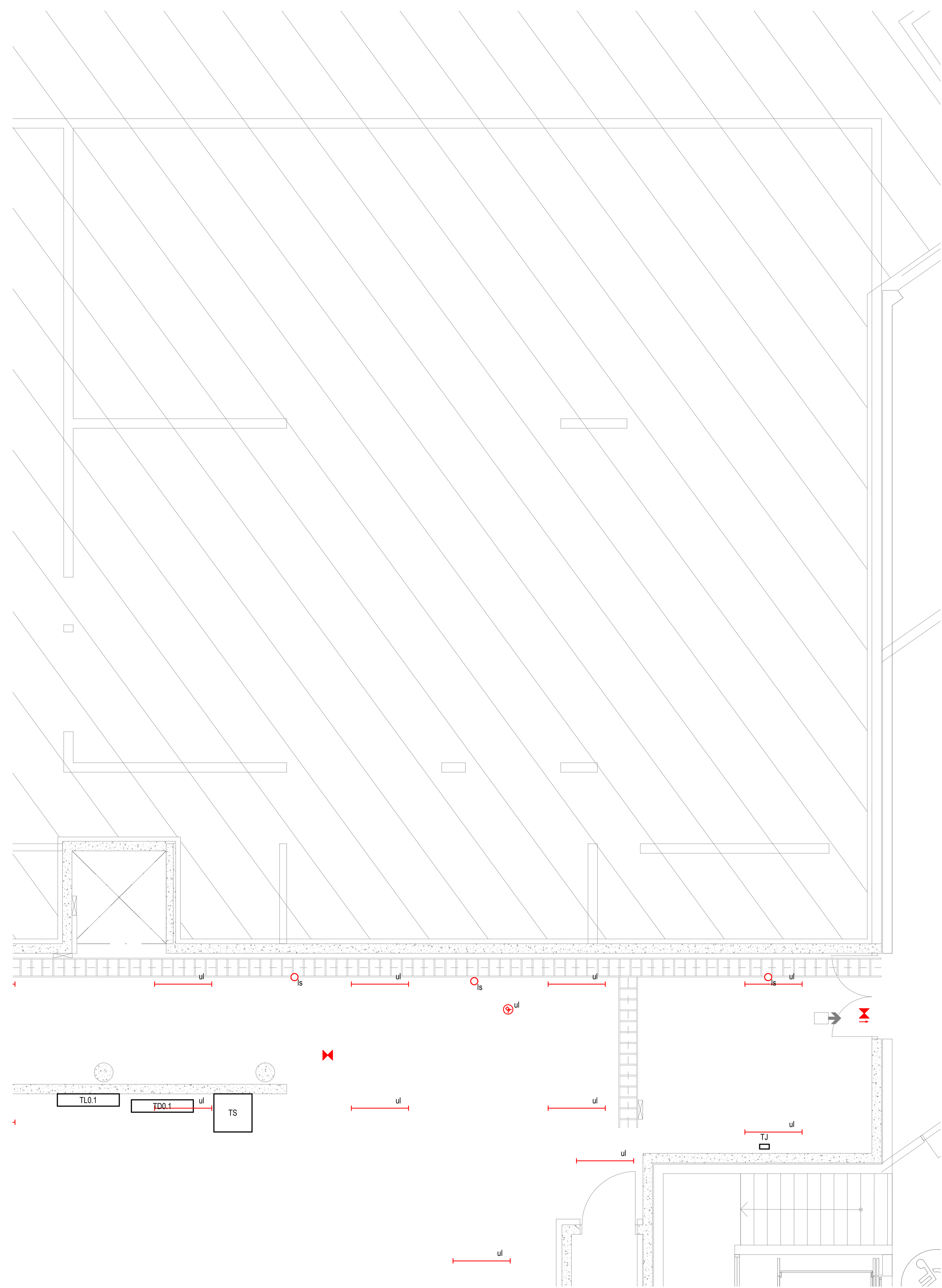
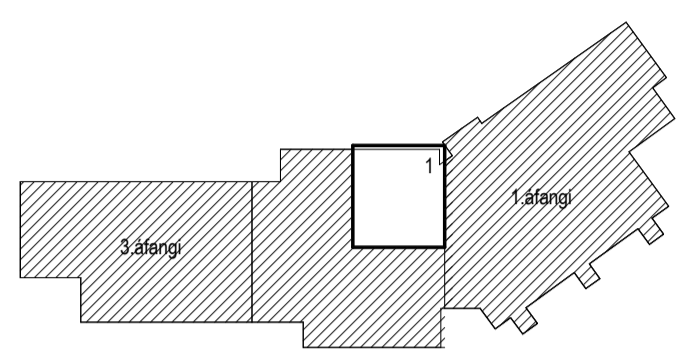
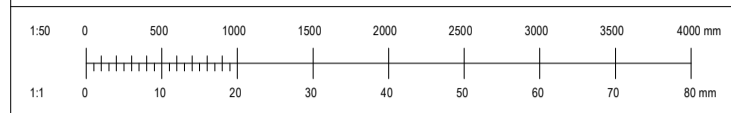

- Skýringar**
- Lág- og smáspennuskápar
 - Lagnir upp / niður / milli hæða
 - Pipur \varnothing 16mm / strengur
 - Pipur \varnothing 16mm í gófi / strengur í gófi
 - Lausataug
 - R/T d600 í vegg hæð 600
 - Tengidós
 - Hreyfiskynjari hæð 1100
 - Hreyfiskynjari á lofti
 - Rafeindaspennir
 - Veggdós fyrir ljós hæð 1850
 - Loftdós fyrir ljós
 - Lampi, innfeldur
 - Lampi, innfeldur m/kálf
 - Standlampi
 - Kerfislóftalampi, ferkantaður/ hringlóttur
 - LED lengja
 - Lampi, flangur
 - Kasterabraut
 - Útljós
 - Neyðarljós
 - ul Búnaður utanálggjandi
 - ol Búnaður ofan lofts
 - ls Búnaður á lagnastiga
 - tr Búnaður í tenglarennu
 - gb Búnaður í gólfbrunni

Útg.	Dag.	Skýring	Bl.	Sb.	
VERKHÖNNUN VERKFRÆÐIRÁÐGJÖF					
Katrínartúni 4, 105 Reykjavík Sími: 570-5800, kt. 650107-1280 www.verkhonnun.is, verkhonnun@verkhonnun.is					
Magnús B. Þórhásson kt. 030879-4149					
Sengjakt 11, Væðingur ehf.					
Undirfar samráðingarmáttal					
Verkefni					
VINASTRÆTI 2					
RAFLAGNIR					
LÁGSPENNA LAMPAR KJALLARI 1.HL					
Áskýpennitur					
Hæð	Takvið	Vísir	Dagsetning	1:50	A1
2014-01-017		1-23.-1.01			
Verkefni		Tekningar		Beyging	
<small>HÖNNUNAR ÁSKILUR GEFU ALLAN RETT Á TÆNINGUM. FJÓLFÖLDUN ER HÁÐ SÖRPLÖGJÓF SAMRÝK</small>					

Útboðsgögn
25.03.2022

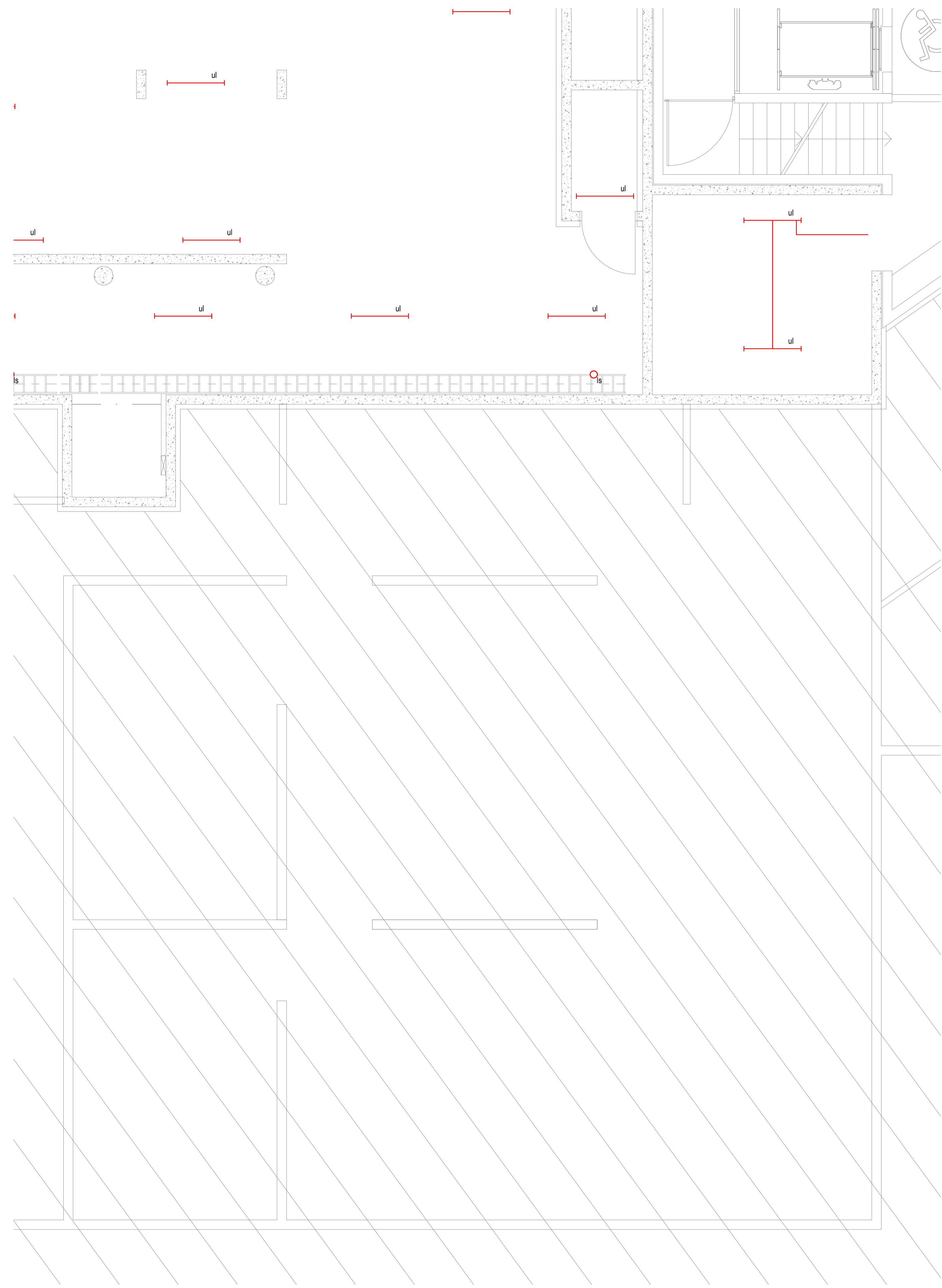
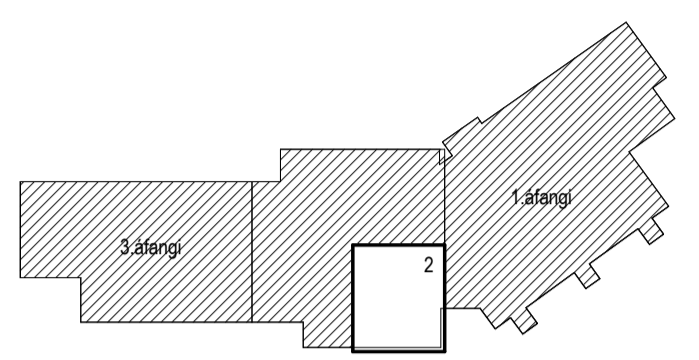
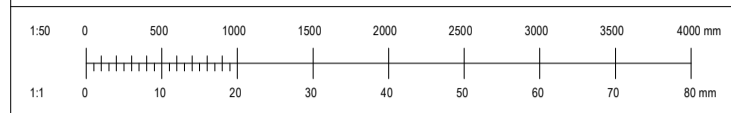

- Skýringar**
- Lág- og smáspennuskápar
 - Lagnir upp / niður / milli hæða
 - Pípur \varnothing 16mm / strengur
 - Pípur \varnothing 16mm í gólf / strengur í gólf
 - Lausataug
 - R/T d600
 - Tengidós
 - Hreyfiskynjari h600
 - Hreyfiskynjari h1100
 - Rafeindaspennir
 - Veggd600 fyrir lj600
 - Loftd600 fyrir lj600
 - Lampi, innfeldur
 - Lampi, innfeldur m/kálf
 - Standlampi
 - Kerfislótlampir, ferkantaður/ hringlóttur
 - LED lengja
 - Lampi, flangur
 - Kasterabraut
 - Útljós
 - Neyðarljós
 - ul Búnaður utanálggjandi
 - ol Búnaður ofan lofts
 - ls Búnaður á lagnastiga
 - tr Búnaður í tenglarennu
 - gb Búnaður í gólfbrunni

Útg.	Dag.	Skýring	Bl.	Sb.
------	------	---------	-----	-----

VERKHÖNNUN
VERKFRÆÐIRÁÐGJÖF

Katrínartúni 4, 105 Reykjavík
Sími: 570-5800, kt. 650107-1280
www.verkhonnun.is, verkhonnun@verkhonnun.is

Magnús B. Þórðarson kt. 030879-4149
Sengjakt 11, Verkhonnun ehf.

Undirfar samningargámörskulur

Verkefni

VINASTRÆTI 2
RAFLAGNIR
LÁGSPENNA LAMPAR KJALLARI 2.HL

Aðskiptaflatur

Hæð	Takvið	Virkni	Dagning	Mækt	A1
-----	--------	--------	---------	------	----

2014-01-017 **1-23.-1.02**

Verkhonnun Tekniskur Reykjavík

HÖNNUNAR ÁSKILUR GEFU ALLAN RETT Á TERNINGUM. FJÖLÞÖÐLUN ER HÁÐ SÖRFLEGGU SAMÞYKKI

Útboðsgögn
25.03.2022

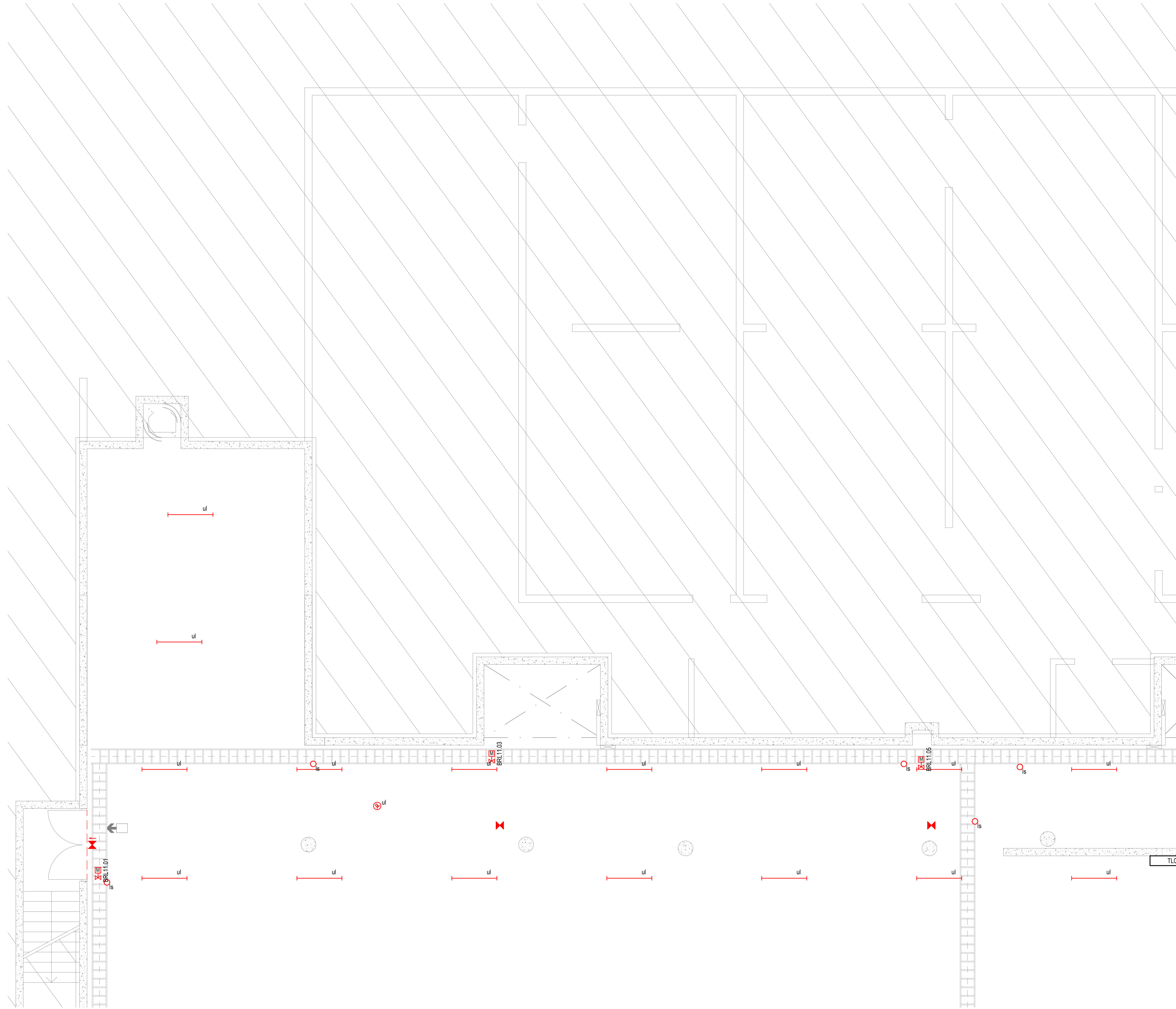
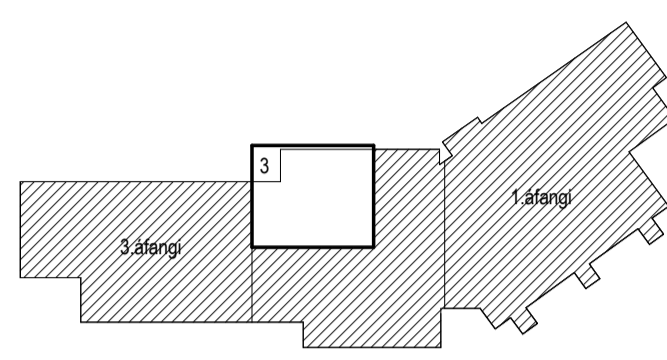
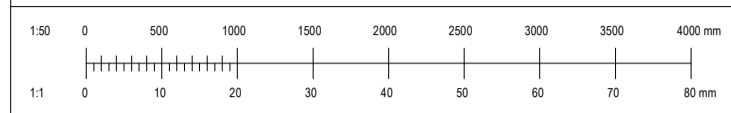

- Skýringar**
- Lág- og smáspennuskápar
 - ↗ Lagnir upp / niður / milli hæða
 - Pipur ϕ 16mm / strengur
 - - - - - Pipur ϕ 16mm í gófi / strengur í gófi
 - ~ Lausataug
 - R/T dós í vegg hæð 600
 - Tengidós
 - Hreyfiskynjari hæð 1100
 - ⊕ Hreyfiskynjari á lofti
 - ⊗ Rafeindaspennir
 - ⊗ 1850 Veggdós fyrir ljós hæð 1850
 - ⊗ Loftdós fyrir ljós
 - ⊗ Lampi, innfeldur
 - ⊗ Lampi, innfeldur m/kálfi
 - ⊗ Standlempi
 - ⊗ Kerfislotalampi, ferkantaður/ hringlóttur
 - - - - - LED lengja
 - Lampi, flangur
 - Kasterabraut
 - ↑ Útljós
 - ⊗ Neyðarljós
 - ul Búnaður utanálggjandi
 - ol Búnaður ofan lofts
 - ls Búnaður á lagastiga
 - tr Búnaður í tenglarennu
 - gb Búnaður í gólfbrunni

Útg.	Dagf.	Skýring	Bl.	Sb.
------	-------	---------	-----	-----

VERKHÖNNUN
VERKFRÆÐIRÁÐGJÖF

Katrínartúni 4, 105 Reykjavík
Sími: 570-5800, kt. 650107-1280
www.verkhonnun.is, verkhonnun@verkhonnun.is

Magnús B. Þórðarson kt. 030879-4149
Sengjakt 11, Væðingur ehf.

Undirfar samningarhórnúmer:

Verkefni:

VINASTRÆTI 2
RAFLAGNIR
LÁGSPENNA LAMPAR KJALLARI 3.HL

Aðskipting:

Hæð	Takvið	Virkni	Dagning	Mækkvæð	1:50	A1
-----	--------	--------	---------	---------	------	----

2014-01-017 **1-23.-1.03**

Verkefni: Tekningar: Beyging

HÖNNUNAR ÁSKILUR SÉR ALLAN RETT A TERNINGUR. FJÖLÞÖLUN ER HÁÐ SÖRPLÖG/SÁMBYRÐ

Útboðsgögn
25.03.2022

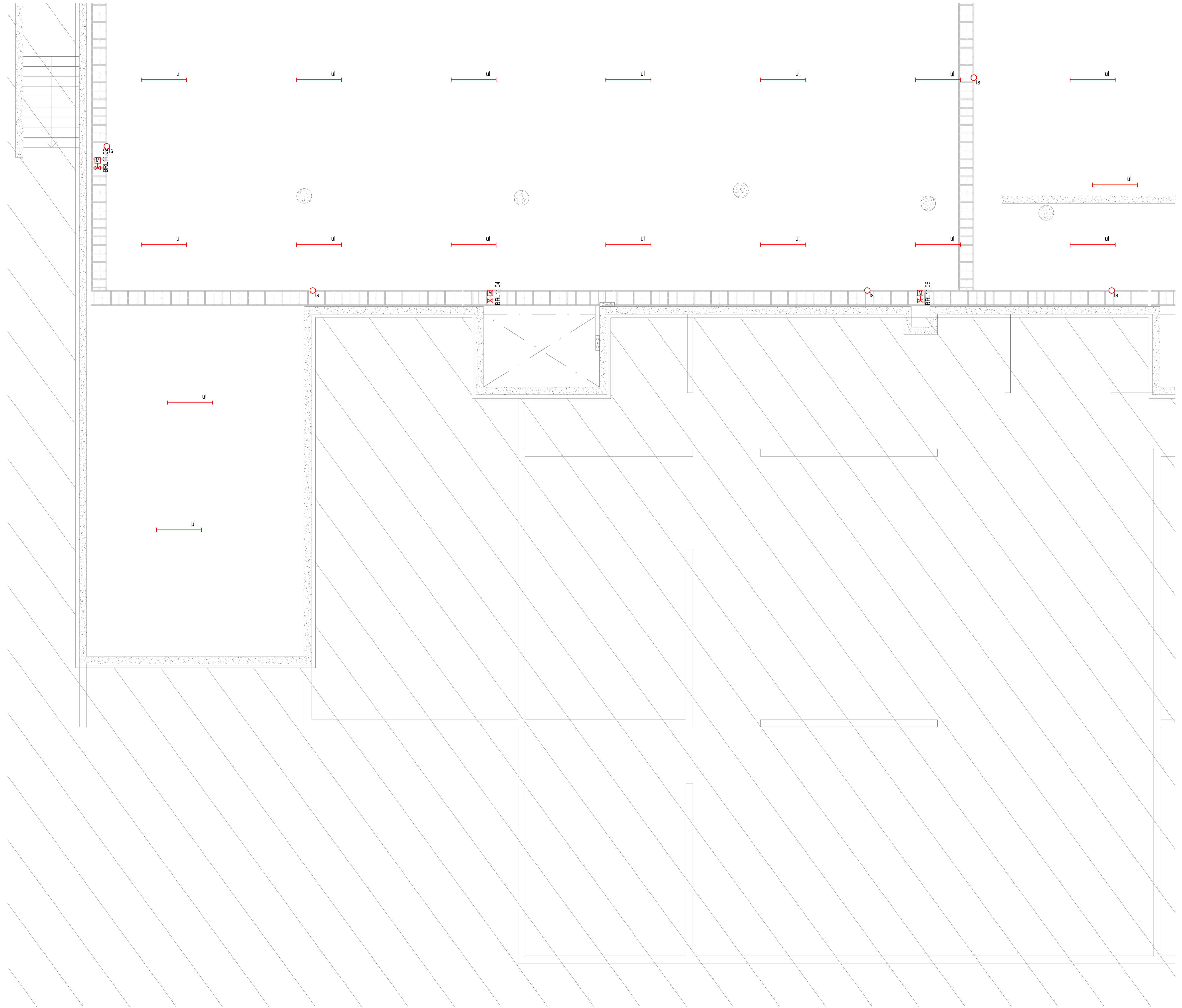
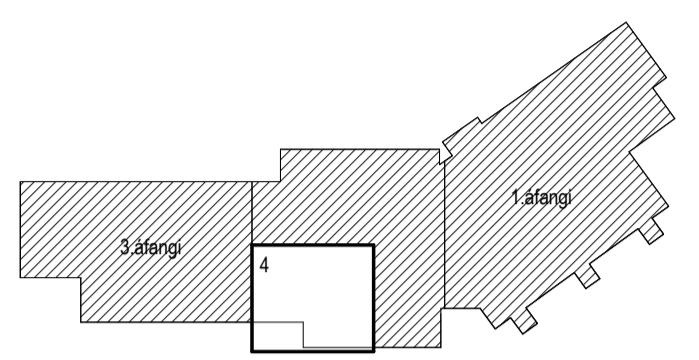

- Skýringar**
- Lág- og smáspennuskápar
 - Lagnir upp / niður / milli hæða
 - Pipur 16mm / strengur
 - Pipur 16mm í gófi / strengur í gólf
 - Lausataug
 - R/T 600 í vegg hæð 600
 - Tengidds
 - Hreyfiskynjari hæð 1100
 - Rafeindaspennir
 - Veggdós fyrir ljós hæð 1850
 - Loftdós fyrir ljós
 - Lampi, innfeldur
 - Lampi, innfeldur m/kálf
 - Standlampi
 - Kerfislóftalampi, ferkantaður/ hringlóttur
 - LED lengja
 - Lampi, flangur
 - Kasterabraut
 - Útljós
 - Neyðarljós
 - ul Búnaður utanálggjandi
 - ol Búnaður ofan lofts
 - ls Búnaður á lagnastiga
 - tr Búnaður í tenglarennu
 - gb Búnaður í gólfbrunni

Útg.	Dag.	Skýring	Bl.	Sb.
------	------	---------	-----	-----

VERKHÖNNUN
VERKFRÆÐIRÁÐGJÖF

Katrínartúni 4, 105 Reykjavík
Sími: 570-5800, kt. 650107-1280
www.verkhonnun.is, verkhonnun@verkhonnun.is

Magnús B. Þórðarson kt. 030879-4149
Sengjaft 11, Verkhonnun ehf.

Undirfar samþingargögnir:

Verkefni:

VINASTRÆTI 2
RAFLAGNIR
LÁGSPENNA LAMPAR KJALLARI 4.HL

Aðskiptitur:

Hæð	Takvið	Vindvið	Dagning	1:50	A1
-----	--------	---------	---------	------	----

2014-01-017 **1-23.-1.04**

HÖNNUNAR ÁSKILUR SÉR ALLAN RETT Á TERNINGUM - FJÖLÞÖLUN ER HÁÐ SÖRPLÖGUM SAMÞINGUM

Útboðsgögn
25.03.2022

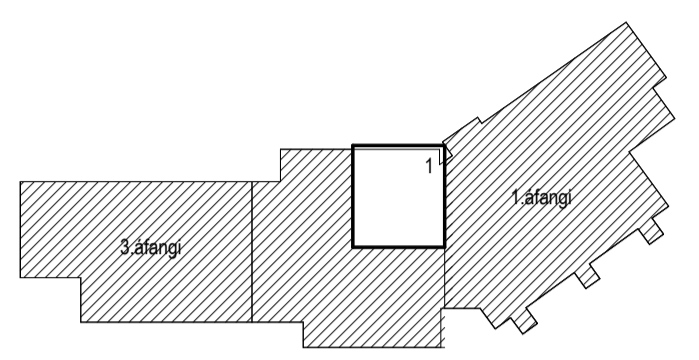
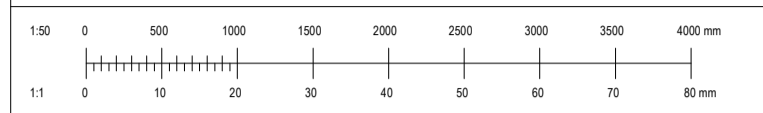

- Skýringar**
- Lág- og smáspennuskápar
 - Lagnir upp / niður / milli hæða
 - Pípur \varnothing 16mm / strengur
 - Pípur \varnothing 16mm í gólf / strengur í gólf
 - Lausataug
 - Jarðbinding
 - R/T dós í vegg
 - R/T dós
 - Tengill hæð 200
 - Tengill hæð 600
 - Tengill, USB hæð 200
 - Tengill, sambyggður USB hæð 200
 - Tengill, fyrir lampa hæð 200
 - Tengill og rofi hæð 1100
 - Rofi hæð 1100
 - Rofi hæð 850
 - Samrofi hæð 1100
 - Krossrofi hæð 1100
 - Þrýstrofi hæð 1100
 - Hreyfiskynjari hæð 1100
 - Hreyfiskynjari á lofti
 - Hitanemi hæð 1500
 - Mótur
 - Rafeindaspennir
 - Einfaldur tölvutengill hæð 200
 - Tvöfaldur tölvutengill hæð 200
 - Sími hæð 200
 - Háatalni hæð 200
 - Núlltengill hæð 200
 - ul Búnaður utanliggjandi
 - ol Búnaður ofan lofts
 - ls Búnaður á lagnastiga
 - tr Búnaður í tenglarennu
 - gb Búnaður í gólfbrunni

Útg.	Dagf.	Skýring	Bl.	Sb.

VERKHÖNNUN
VERKFRÆÐIRÁÐGJÖF
Katrínartúni 4, 105 Reykjavík
Sími: 570-5800, kt. 650107-1280
www.verkhonnun.is, verkhonnun@verkhonnun.is

Magnús B. Þórðarson kt. 030879-4149
Sengjafti, Verkhnunur ehf.

Undirfar samþingirhórnir:

Verkefni:
VINASTRÆTI 2
RAFLAGNIR
LÁG- OG SMÁSPENNA 1.HÆÐ 1.HL

Áskýpanir	Hæð	Takmið	Virkni	Dagning	Mæktuð	1:50	A1

Útboðsgögn
25.03.2022

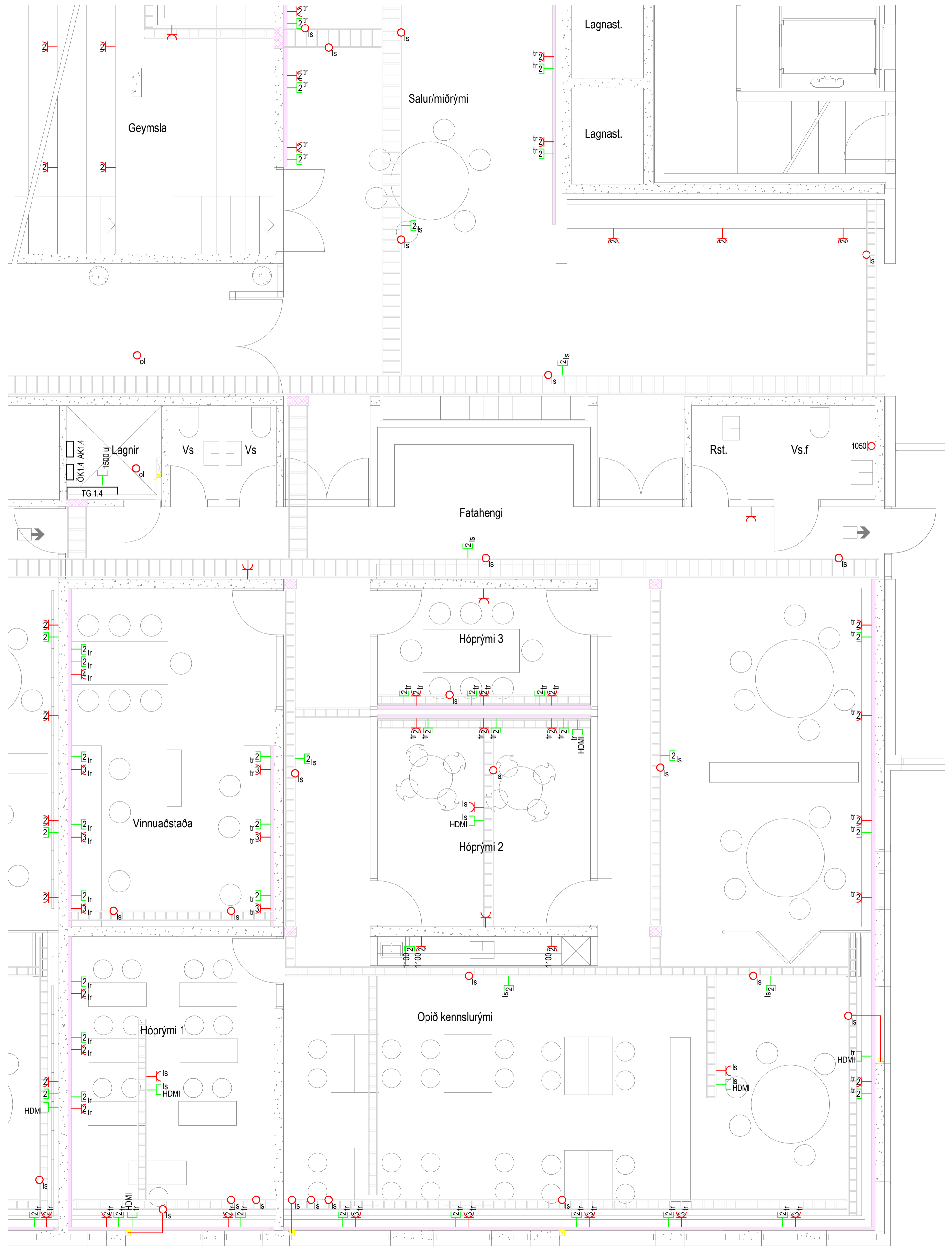
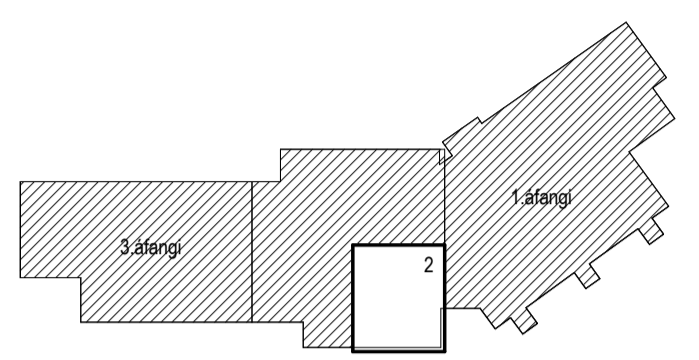
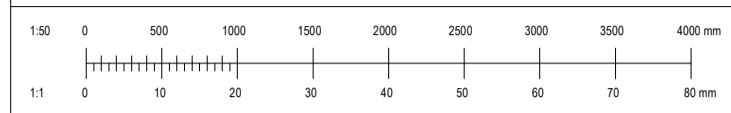

- Skýringar**
- Lág- og smáspennuskápar
 - Lagnir upp / niður / milli hæða
 - Pípur \varnothing 16mm / strengur
 - Pípur \varnothing 16mm í gófi / strengur í gófi
 - Lausataug
 - Jarðbinding
 - R/T dós í vegg
 - R/T dós
 - Tengill hæð 200
 - Tengill hæð 600
 - Tengill, USB hæð 200
 - Tengill, sambyggður USB hæð 200
 - Tengill, fyrir lampa hæð 200
 - Tengill og rofi hæð 1100
 - Rofi hæð 1100
 - Rofi hæð 850
 - Samrofi hæð 1100
 - Krossrofi hæð 1100
 - Þrýstirofi hæð 1100
 - Hreyfiskynjari hæð 1100
 - Hreyfiskynjari á lofti
 - Hitanemi hæð 1500
 - Mótör
 - Rafeindaspennir
 - Einfaldur tölvutengill hæð 200
 - Tvöfaldur tölvutengill hæð 200
 - Sími hæð 200
 - Hátalani hæð 200
 - Núlltengill hæð 200
 - ul Búnaður utanálggjandi
 - ol Búnaður ofan lofts
 - ls Búnaður á lagnastiga
 - tr Búnaður í tenglarennu
 - gb Búnaður í gólfbrunni

Útg.	Þagi.	Skýring	B.	Sb.
------	-------	---------	----	-----

VERKHÖNNUN
VERKFRÆÐIRÁÐGJÖF
Katrínartúni 4, 105 Reykjavík
Sími: 570-5800, kt. 650107-1280
www.verkhonnun.is, verkhonnun@verkhonnun.is

Magnús B. Þórðarson kt. 030879-4149
Sengjaft 11, Vebhonnun ehf.

Undirfarir samningarþáttir:

Verkefni:
VINASTRÆTI 2
RAFLAGNIR
LÁG- OG SMÁSPENNA 1.HÆÐ 2.HL

Áskýpennitur	Tekniá	Vísir	Dagsetning	1:50	A1
Hennó				Markað	Staðnám
2014-01-017				1-24.01.02	
Verkefni		Tekniker			Reykjg

HÖNNUNIR ÁSKILUR GER ALLAN RETT Í TERNINGUR. FJÓLFÖLDUN ER HÁÐ SORPLÉGGU SAMÞYGGINGU.

Útboðsgögn
25.03.2022

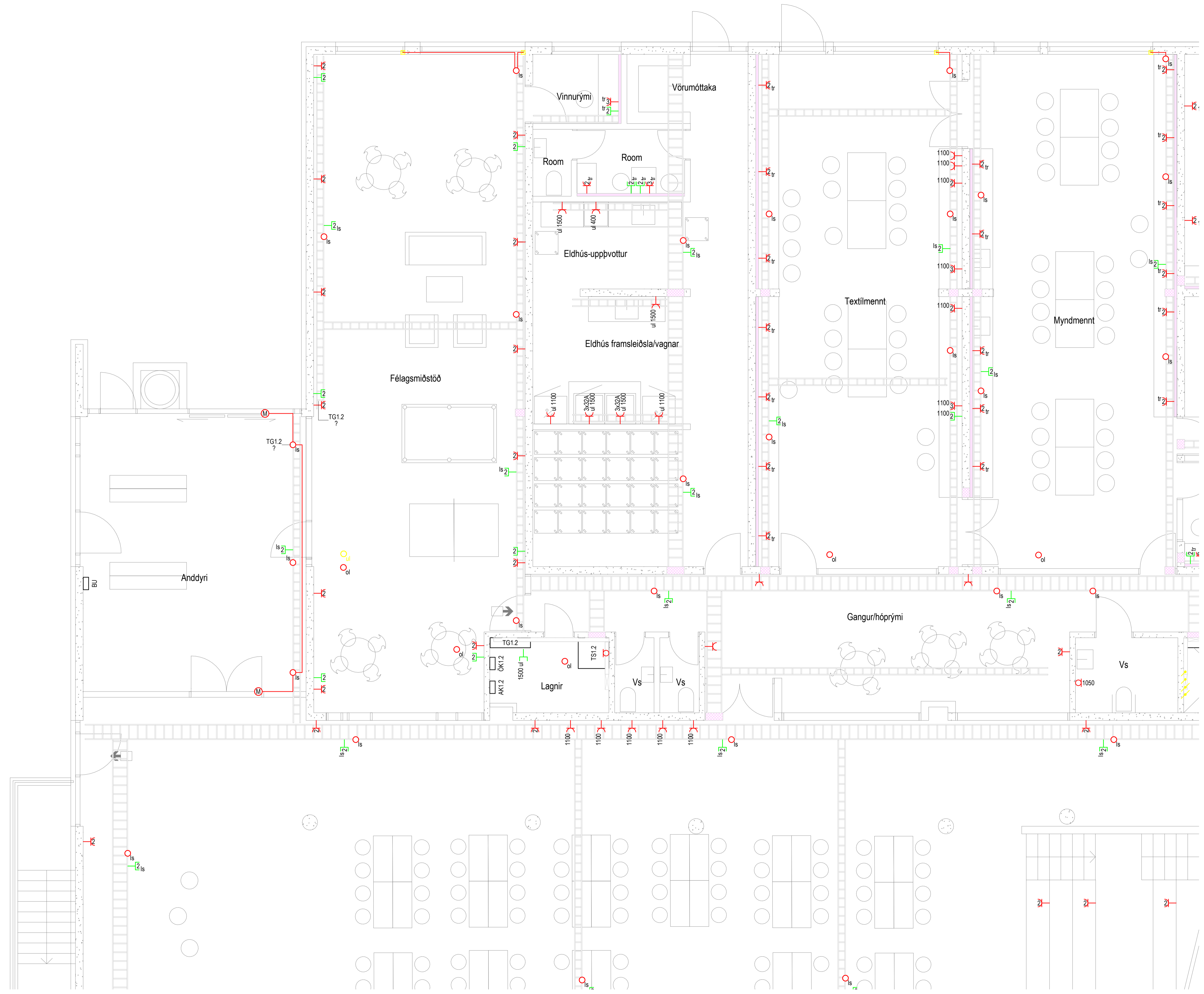
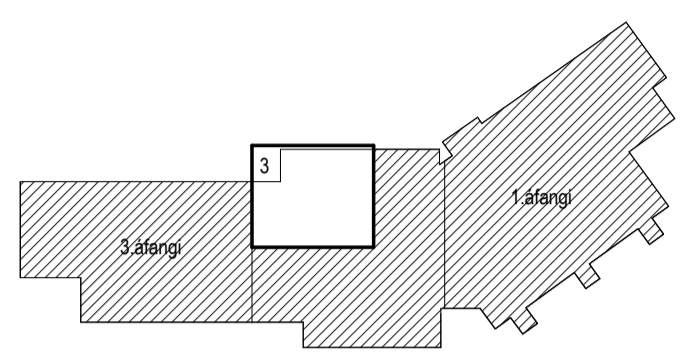
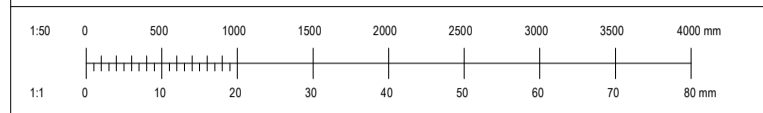

- Skýringar**
- Lág- og smáspennuskápar
 - Lagnir upp / niður / milli hæða
 - Pipur \varnothing 16mm / strengur
 - Pipur \varnothing 16mm í gólf / strengur í gólf
 - Lausataug
 - Jarðbinding
 - R/T dós í vegg
 - R/T dós
 - Tengill hæð 200
 - Tengill hæð 600
 - Tengill, USB hæð 200
 - Tengill, sambyggður USB hæð 200
 - Tengill, fyrir lampa hæð 200
 - Tengill og rofi hæð 1100
 - Rofi hæð 1100
 - Rofi hæð 850
 - Samrofi hæð 1100
 - Krossrofi hæð 1100
 - Þrýstirofi hæð 1100
 - Hreyfiskynjari hæð 1100
 - Hreyfiskynjari á lofti
 - Hitanemi hæð 1500
 - Mótor
 - Rafeindaspennir
 - Einfaldur tölvutengill hæð 200
 - Tvöfaldur tölvutengill hæð 200
 - Sími hæð 200
 - Hátalani hæð 200
 - Núlltengill hæð 200
 - ul Búnaður utanálggjandi
 - ol Búnaður ofan lofts
 - ls Búnaður á lagnastiga
 - tr Búnaður í tenglarennu
 - gb Búnaður í gólfbrunni

Útg.	Dagur	Skýring	Br.	Sb.

VERKHÖNNUN
VERKFRÆÐIÁRÁÐGJÖF

Katrínartúni 4, 105 Reykjavík
Sími: 570-5800, kt. 650107-1280
www.verkhonnun.is, verkhonnun@verkhonnun.is

Magnús B. Þórðarson kt. 030879-4149
Sengjaft 11, Vebkomur ehf.

Undirfarir samþingingarmáttur:

Verkefni:
VINASTRÆTI 2
RAFLAGNIR
LÁG- OG SMÁSPENNA 1.HÆÐ 3.HL

Áskýpennitur:

Hennóð	Tekniá	Vísirá	Dagsetning	Mækkvæ	Blákkvæ
2014-01-017				1:50	A1

HÖNNUNAR ÁSKILUR SEIR ALLAN RETTI Á TERNINGUNUM. FJÖLÞÖLUN ER HÁÐ SÖRPLÖGUR SAMÞINGUNUM.

Útboðsgögn
25.03.2022

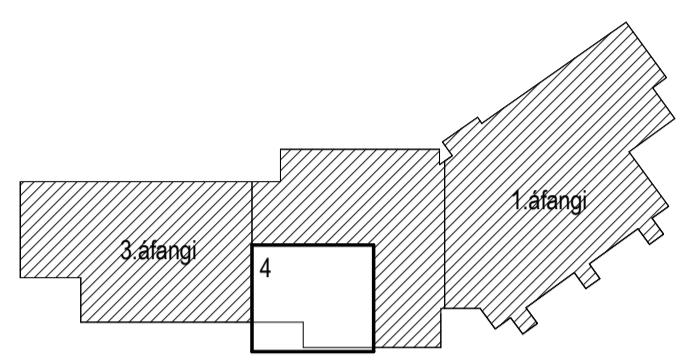
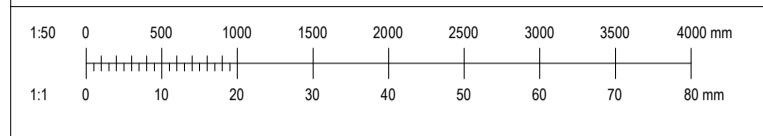

- Skýringar**
- Lág- og smáspennuskápar
 - Lagnir upp / niður / milli hæða
 - Pípur 16mm / strengur
 - Pípur 16mm í gólf / strengur í gólf
 - Lausataug
 - Jarðbinding
 - R/T dós í vegg
 - R/T dós
 - Tengill hæð 200
 - Tengill hæð 600
 - Tengill, USB hæð 200
 - Tengill, sambyggður USB hæð 200
 - Tengill, fyrir lampa hæð 200
 - Tengill og rofi hæð 1100
 - Rofi hæð 1100
 - Rofi hæð 850
 - Samrofi hæð 1100
 - Krossrofi hæð 1100
 - Þrýstirofi hæð 1100
 - Hreyfiskynjari hæð 1100
 - Hreyfiskynjari á lofti
 - Hitanemi hæð 1500
 - Mótur
 - Rafeindaspennir
 - Einfaldur tölvutengill hæð 200
 - Tvöfaldur tölvutengill hæð 200
 - Sími hæð 200
 - Hátalani hæð 200
 - Núlltengill hæð 200
 - ul Búnaður utanálggjandi
 - ol Búnaður ofan lofts
 - ls Búnaður á lagnastiga
 - tr Búnaður í tenglarennu
 - gb Búnaður í gólfbrunni

Útg.	Dag.	Skýring	Br.	Sb.

VERKHÖNNUN
VERKFRÆÐIRÁÐGJÖF

Katrínartúni 4, 105 Reykjavík
Sími: 570-5800, kt. 650107-1280
www.verkhonnun.is, verkhonnun@verkhonnun.is

Magnús B. Þórðarson kt. 030879-4149
Samband f.h. Verkhonnun ehf.

Undirritan samráðingarnöfnuðar:

Verkeign:

VINASTRÆTI 2
RAFLAGNIR
LÁG- OG SMÁSPENNA 1.HÆÐ 4.HL

Aðskiptiðittur:

Harnað	Taknað	Yfirfarið	Dagsetning	1:50	A1
				Mælikvarði	Bláskarði

2014-01-017 **1-24.01.04**

Verkhönnun Verkhönnun Verkhönnun

HÖNNUNARSKILUR SÉR ALLAN RÉTTA A TÆKNINGUM - FJÓLFÓLDUN ER HÁB SKRIFLEGGU SAMBYRKYI

Útboðsgögn
25.03.2022

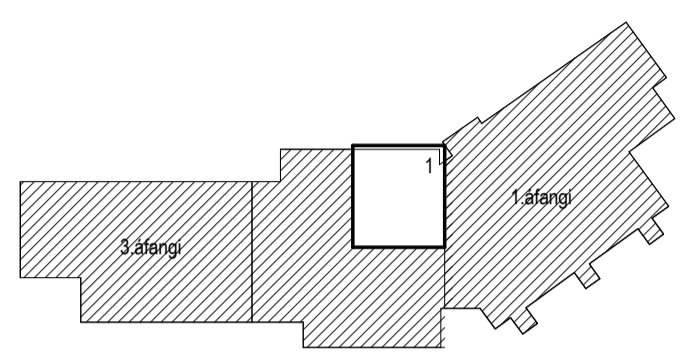
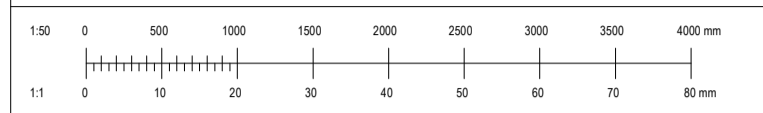

- Skýringar**
- Lág- og smáspennuskápar
 - Lagnir upp / niður / milli hæða
 - Pipur ø16mm / strengur
 - Pipur ø16mm í gólf / strengur í gólf
 - ~ Lausataug
 - ⊕ Jarðbinding
 - R/T dós í vegg
 - R/T dós
 - Tengill hæð 200
 - Tengill hæð 600
 - Tengill, USB hæð 200
 - Tengill, sambyggður USB hæð 200
 - Tengill, fyrir lampa hæð 200
 - Tengill og rofi hæð 1100
 - Rofi hæð 1100
 - Rofi hæð 850
 - Samrofi hæð 1100
 - Krossrofi hæð 1100
 - Þrýstirofi hæð 1100
 - Hreyfiskynjari hæð 1100
 - Hreyfiskynjari á lofti
 - Hitanemi hæð 1500
 - Mótur
 - Rafeindaspennir
 - Einfaldur tölvutengill hæð 200
 - Tvöfaldur tölvutengill hæð 200
 - Sími hæð 200
 - Hátalani hæð 200
 - Núlltengill hæð 200
 - ul Búnaður utanálggjandi
 - ol Búnaður ofan lofts
 - ls Búnaður á lagnastiga
 - tr Búnaður í tenglarennu
 - gb Búnaður í gólfbrunni

Útg.	Þegi.	Skýring	Bl.	Sb.
------	-------	---------	-----	-----

VERKHÖNNUN
VERKFRÆÐIRÁÐGJÖF
Katrínartúni 4, 105 Reykjavík
Sími: 570-5800, kt. 650107-1280
www.verkhonnun.is, verkhonnun@verkhonnun.is

Magnús B. Þórðarson kt. 030879-4149
Sengjaft 11, Vebhonnun ehf.

Undirfar samningargáttir:

Verkefni:
VINASTRÆTI 2
RAFLAGNIR
LÁG- OG SMÁSPENNA 2.HÆÐ 1.HL

Áskýpningur:		1:50	A1
Hæð	Takvið	Vindvið	Dagpening
1050	1055	1050	1050
1050	1055	1050	1050
1050	1055	1050	1050

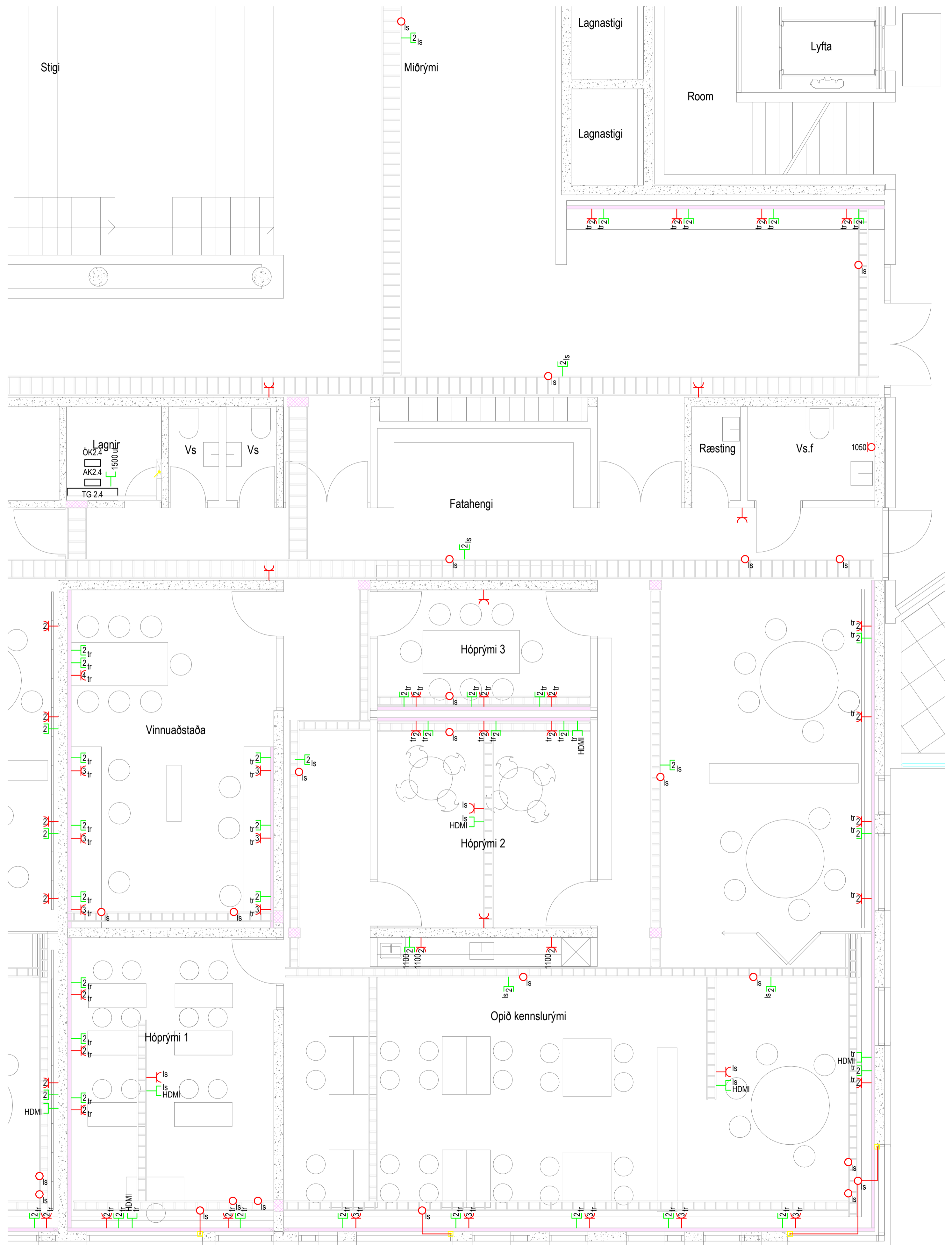

Útboðsgögn
25.03.2022

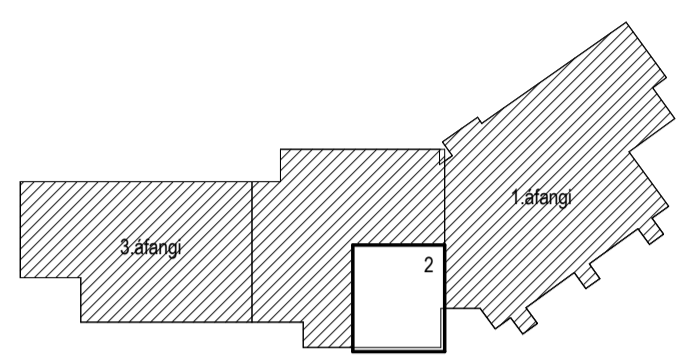
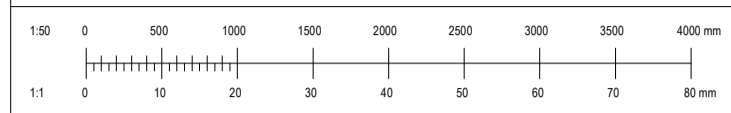

- Skýringar**
- Lág- og smáspennuskápar
 - Lagnir upp / niður / milli hæða
 - Pípur \varnothing 16mm / strengur
 - Pípur \varnothing 16mm í gólf / strengur í gólf
 - Lausataug
 - Jarðbinding
 - R/T dós í vegg
 - R/T dós
 - Tengill hæð 200
 - Tengill hæð 600
 - Tengill, USB hæð 200
 - Tengill, sambyggður USB hæð 200
 - Tengill, fyrir lampa hæð 200
 - Tengill og rofi hæð 1100
 - Rofi hæð 1100
 - Rofi hæð 850
 - Samrofi hæð 1100
 - Krossrofi hæð 1100
 - Þrýstirofi hæð 1100
 - Hreyfiskynjari hæð 1100
 - Hreyfiskynjari á lofti
 - Hitanemi hæð 1500
 - Mótör
 - Rafeindaspennir
 - Einfaldur tölvutengill hæð 200
 - Tvöfaldur tölvutengill hæð 200
 - Sími hæð 200
 - Hátalani hæð 200
 - Núlltengill hæð 200
 - ul Búnaður utanálggjandi
 - ol Búnaður ofan lofts
 - ls Búnaður á lagnastiga
 - tr Búnaður í tenglarennu
 - gb Búnaður í gólfbrunni

Útg.	Þag.	Skýring	Br.	Sb.
------	------	---------	-----	-----

VERKHÖNNUN
VERKFRÆÐIRÁÐGJÖF
Katrínartúni 4, 105 Reykjavík
Sími: 570-5800, kt. 650107-1280
www.verkhonnun.is, verkhonnun@verkhonnun.is

Magnús B. Þórðarson kt. 030879-4149
Sengjaft 11, Verkhonnun ehf.

Undirfar samningarþróttir:

Verkefni:
VINASTRÆTI 2
RAFLAGNIR
LÁG- OG SMÁSPENNA 2.HÆÐ 2.HL

Áskýpennitur	Tekni	Vísir	Dagsetning	Mækkvæði	A1
Hæð					
2014-01-017				1-24.02.02	
Verkhönnun	Verkhönnun	Tekniker	Reykjavík		

HÖNNUNIR ÁSKILUR GER ALLAN RETT A TERNINGUR. FJOLFOLDUR ER HAD SORP LÖGJ SAMRIFK

Útboðsgögn
25.03.2022

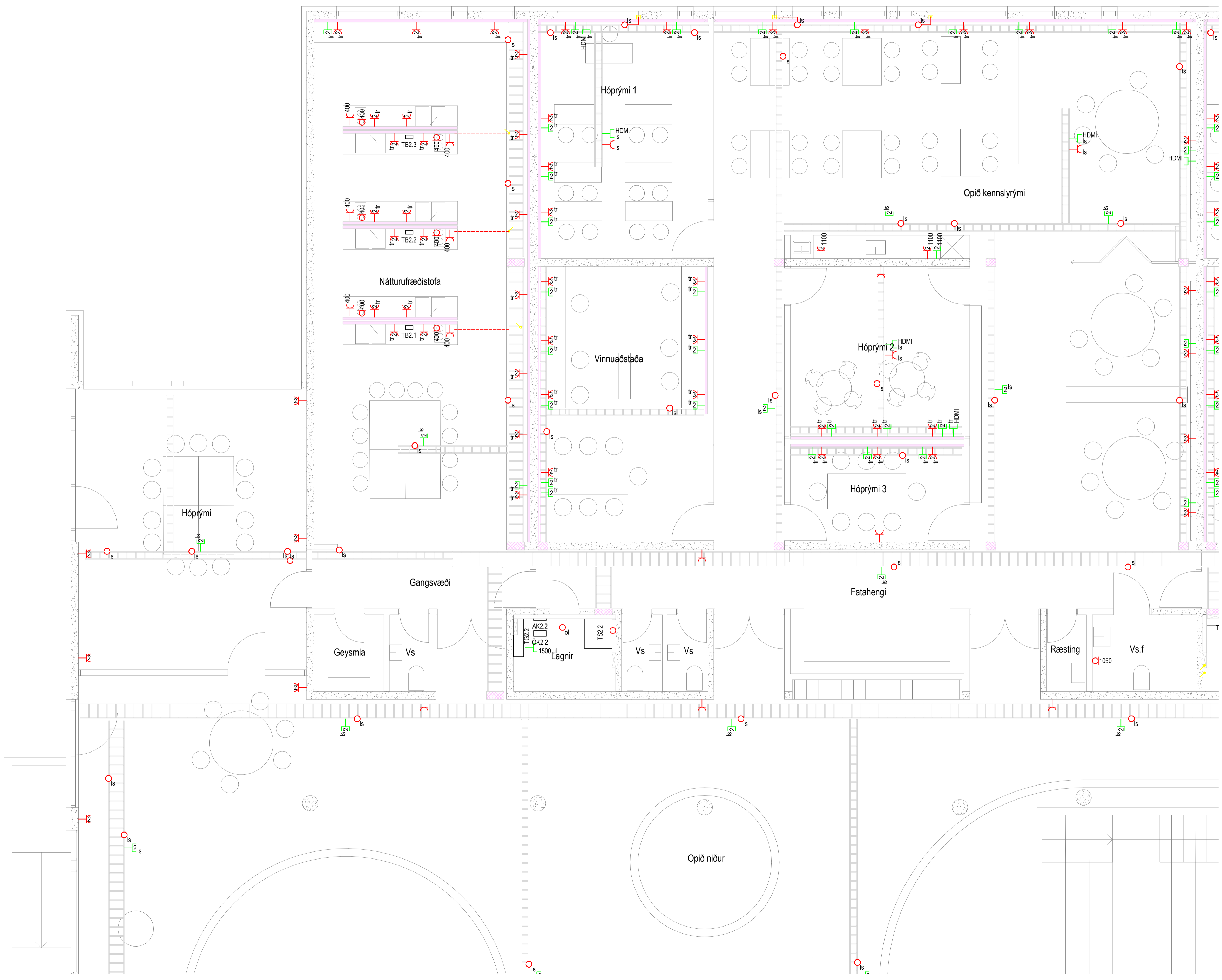
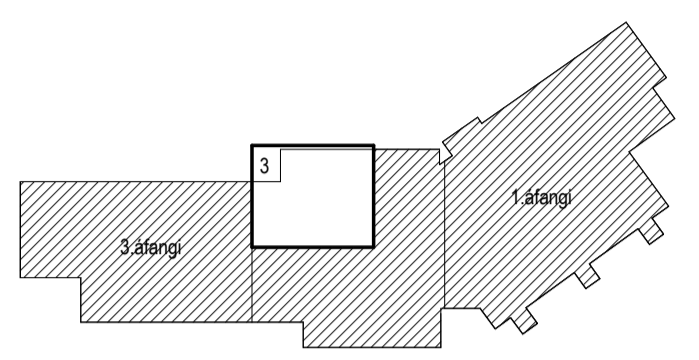
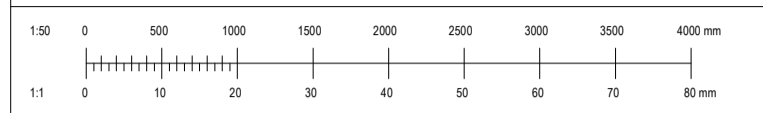

- Skýringar**
- Lág- og smáspennuskápar
 - Lagnir upp / niður / milli hæða
 - Pípur \varnothing 16mm / strengur
 - Pípur \varnothing 16mm í gólf / strengur í gólf
 - Lausataug
 - Jarðbinding
 - R/T dós í vegg
 - R/T dós
 - Tengill hæð 200
 - Tengill hæð 600
 - Tengill, USB hæð 200
 - Tengill, sambyggður USB hæð 200
 - Tengill, fyrir lampa hæð 200
 - Tengill og rofi hæð 1100
 - Rofi hæð 1100
 - Rofi hæð 850
 - Samrofi hæð 1100
 - Krossrofi hæð 1100
 - Þrýstirofi hæð 1100
 - Hreyfiskynjarí hæð 1100
 - Hreyfiskynjarí á lofti
 - Hitanemi hæð 1500
 - Mótur
 - Rafeindaspennir
 - Einfaldur tölvutengill hæð 200
 - Tvöfaldur tölvutengill hæð 200
 - Sími hæð 200
 - Háataleni hæð 200
 - Núlltengill hæð 200
 - ul Búnaður utanálggjandi
 - ol Búnaður ofan lofts
 - ls Búnaður á lagnastiga
 - tr Búnaður í tenglarennu
 - gb Búnaður í gólfbrunni

Útg.	Dagur	Skýring	Br.	Sb.

VERKHÖNNUN
VERKFRÆÐIRÁÐGJÖF
Katrínartúni 4, 105 Reykjavík
Sími: 570-5800, kt. 650107-1280
www.verkhonnun.is, verkhonnun@verkhonnun.is

Magnús B. Þórðarson kt. 030879-4149
Sengjafn. Verkhonnun ehf.

Undirfarir samþingirtekið:

Verkefni:
VINASTRÆTI 2
RAFLAGNIR
LÁG- OG SMÁSPENNA 2.HÆÐ 3.HL

Aðskiptur:

Hennið	Taknið	Vísnið	Dagning	Mæktuð	Bláskafi
2014-01-017				1:50	A1
				1-24.02.03	

HÖNNUNAR ÁSKILUR GER ALLAN RETT A TERNINGUR. FJÖLÞÖLUN ER HÁÐ SÖRPLÆGU SAMÞINGUR.

Útboðsgögn
25.03.2022

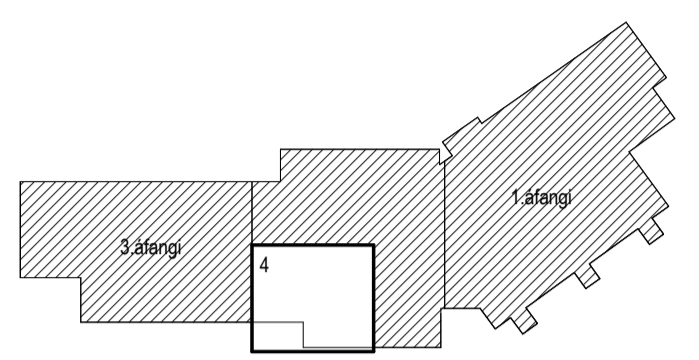

- Skýringar**
- Lág- og smáspennuskápar
 - Lagdir upp / niður / milli hæða
 - Pípur \varnothing 16mm / strengur
 - Pípur \varnothing 16mm í gólf / strengur í gólf
 - Lausataug
 - Jarðbinding
 - R/T dós í vegg
 - R/T dós
 - Tengill hæð 200
 - Tengill hæð 600
 - Tengill, USB hæð 200
 - Tengill, sambyggður USB hæð 200
 - Tengill, fyrir lampa hæð 200
 - Tengill og rofi hæð 1100
 - Rofi hæð 1100
 - Rofi hæð 850
 - Samrofi hæð 1100
 - Krossrofi hæð 1100
 - Þrýstirofi hæð 1100
 - Hreyfiskynjari hæð 1100
 - Hreyfiskynjari á lofti
 - Hitanemi hæð 1500
 - Mótur
 - Rafeindaspennir
 - Einfaldur tölvutengill hæð 200
 - Tvöfaldur tölvutengill hæð 200
 - Sími hæð 200
 - Hátalani hæð 200
 - Núlltengill hæð 200
 - ul Búnaður utanliggjandi
 - ol Búnaður ofan lofts
 - ls Búnaður á lagnastiga
 - tr Búnaður í tenglarennu
 - gb Búnaður í gólfbrunni

Útg.	Dagur	Skýring	Br.	Sb.

VERKHÖNNUN
VERKFRÆÐIRÁÐGJÖF

Katrínartúni 4, 105 Reykjavík
Sími: 570-5800, kt. 650107-1280
www.verkhonnun.is, verkhonnun@verkhonnun.is

Magnús B. Þórðarson kt. 030879-4149

Sengjaft 11, Væðingur eft.

Undirfar samningargæðingur:

Verkefni:

VINASTRÆTI 2
RAFLAGNIR
LÁG- OG SMÁSPENNA 2.HÆÐ 4.HL

Aðskiptingur:

Hæð	Takvið	Vindvið	Dagning	Mæktuð	Bláskafi

2014-01-017 **1-24.02.04**

Verkefni: Tekningar: Beyging:

HÖNNUNARÁSKILUR GEFU ALKAN RETT Á TERNINGUR. FJÖLFOLDUN ER HÁÐ SÖRPLÉGGU SAMÞYKKI

Útboðsgögn
25.03.2022

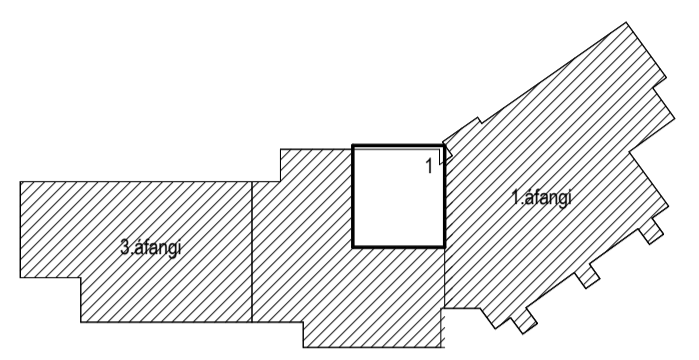
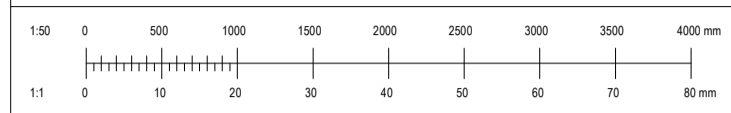

- Skýringar**
- Lág- og smáspennuskápar
 - ↗↘ Lagnir upp / niður / milli hæða
 - Pipur ϕ 16mm / strengur
 - Pipur ϕ 16mm í gólf / strengur í gólf
 - ~ Lausataug
 - ⊕ Jarðbinding
 - R/T dós í vegg
 - R/T dós
 - ⊕ Tengill hæð 200
 - ⊕ 600 Tengill hæð 600
 - ⊕ 600 Tengill, USB hæð 200
 - ⊕ 600 Tengill, sambyggður USB hæð 200
 - ⊕ 600 Tengill, fyrir lampa hæð 200
 - ⊕ 600 Tengill og rofi hæð 1100
 - ⊕ 850 Rofi hæð 1100
 - ⊕ 850 Rofi hæð 850
 - ⊕ 850 Samrofi hæð 1100
 - ⊕ 850 Krossrofi hæð 1100
 - ⊕ 850 Þrýstirofi hæð 1100
 - ⊕ 850 Hreyfiskynjari hæð 1100
 - ⊕ 850 Hreyfiskynjari á lofti
 - ⊕ 1500 Hitanemi hæð 1500
 - ⊕ M Mótur
 - ⊕ Rafeindaspennir
 - ⊕ Einfaldur tölvutengill hæð 200
 - ⊕ Z Tvöfaldur tölvutengill hæð 200
 - ⊕ S Sími hæð 200
 - ⊕ H Hátalani hæð 200
 - ⊕ G Núlltengill hæð 200
 - ul Búnaður utanálggjandi
 - ol Búnaður ofan lofts
 - ls Búnaður á lagnastiga
 - tr Búnaður í tenglarennu
 - gb Búnaður í gólfbrunni

Útg.	Dagur	Skýring	Br.	Sb.
------	-------	---------	-----	-----

VERKHÖNNUN
VERKFRÆÐIRÁÐGJÖF

Katrínartúni 4, 105 Reykjavík
Sími: 570-5800, kt. 650107-1280
www.verkhonnun.is, verkhonnun@verkhonnun.is

Magnús B. Þórdarson kt. 030879-4149
Sengjakti, Verkhnun ehf.

Undirfar samningargáttir:

Verkefni:

VINASTRÆTI 2
RAFLAGNIR
LÁG- OG SMÁSPENNA ÞAK 1.HL

Áskýpennitur:

Hæð	Takvið	Virkni	Dagning	Mæktuð	A1
-----	--------	--------	---------	--------	----

2014-01-017 1-24.03.01

Verkhunnur Tekniskur Reykjavík

HÖNNUNIR ÁSKILUR SÉR ALLAN RETT A TERNINGUR. FJOLFOLDUR ER HAD SORPLEGU SAMÞRÖK

Útboðsgögn
25.03.2022

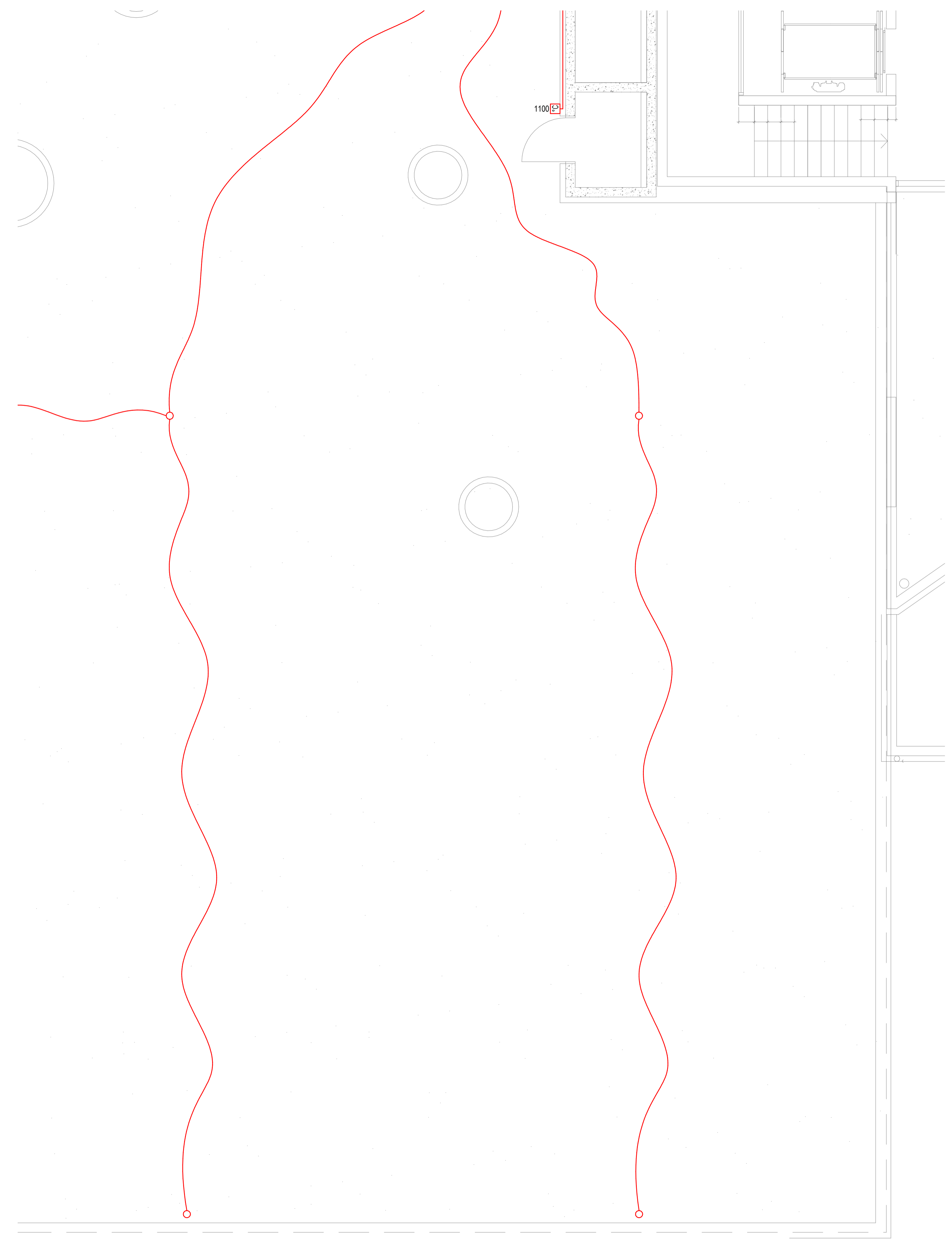
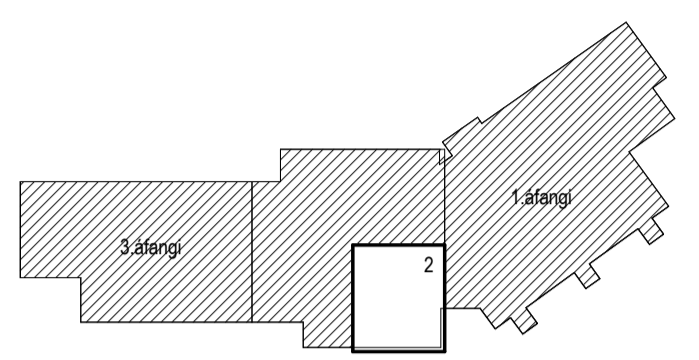
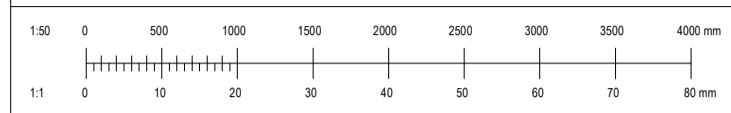

- Skýringar**
- Lág- og smáspennuskápar
 - Lagnir upp / niður / milli hæða
 - Pípur \varnothing 16mm / strengur
 - Pípur \varnothing 16mm í gólf / strengur í gólf
 - Lausataug
 - Jarðbinding
 - R/T dós í vegg
 - R/T dós
 - Tengill hæð 200
 - Tengill hæð 600
 - Tengill, USB hæð 200
 - Tengill, sambyggður USB hæð 200
 - Tengill, fyrir lampa hæð 200
 - Tengill og rofi hæð 1100
 - Rofi hæð 1100
 - Rofi hæð 850
 - Samrofi hæð 1100
 - Krossrofi hæð 1100
 - Brýstrofi hæð 1100
 - Hreyfiskynjari hæð 1100
 - Hreyfiskynjari á lofti
 - Hitanemi hæð 1500
 - Mótur
 - Rafeindaspennir
 - Einfaldur tölvutengill hæð 200
 - Tvöfaldur tölvutengill hæð 200
 - Sími hæð 200
 - Háatalari hæð 200
 - Núlltengill hæð 200
 - ul Búnaður utanálggjandi
 - ol Búnaður ofan lofts
 - ls Búnaður á lægnastiga
 - tr Búnaður í tenglarennu
 - gb Búnaður í gólfbrunni

Útg.	Dagur	Skýring	Bl.	Sb.

VERKHÖNNUN
VERKFRÆÐIRÁÐGJÖF

Katrínartúni 4, 105 Reykjavík
Sími: 570-5800, kt. 650107-1280
www.verkhonnun.is, verkhonnun@verkhonnun.is

Magnús B. Þórðarson kt. 030879-4149
Sengjaft 11, Verkhonnun ehf.

Undirfar samningargögnir:

Verkefni:

VINASTRÆTI 2
RAFLAGNIR
LÁG- OG SMÁSPENNA ÞAK 2.HL

Aðskiptingur:

Hæð	Tekni	Vísir	Dagsetning	Mækkvæði	A1

2014-01-017 **1-24.03.02**

Verkhonnun Teknisker Breyting

HÖNNUNIR ÁSKULUR SÉR ALLAN RETT A TERNINGUR - FJOLFOLDUN ER HÁÐ SORPLEGU SAMÞYKK

Útboðsgögn
25.03.2022

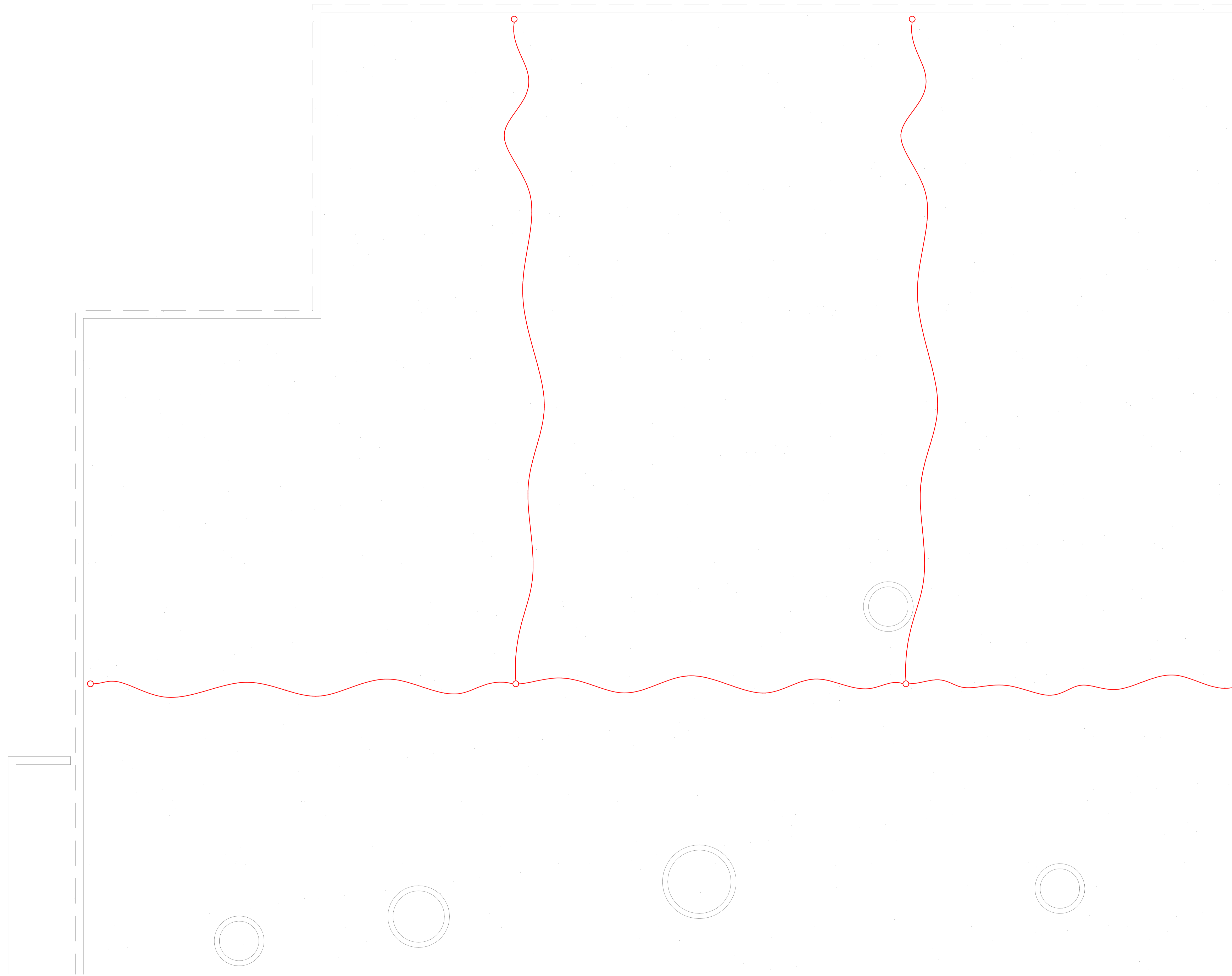
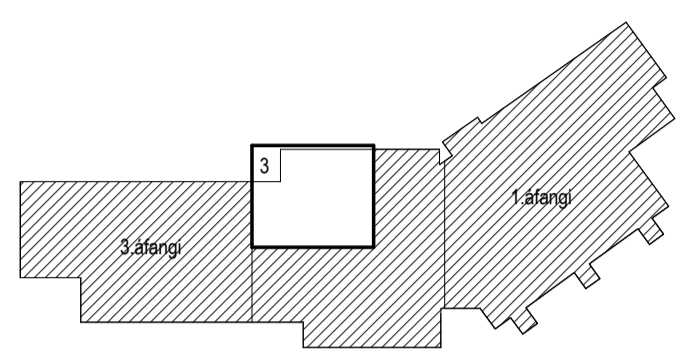
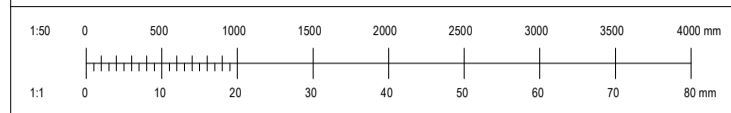

- Skýringar**
- Lág- og smáspennuskápar
 - Lagnir upp / niður / milli hæða
 - Pipur ϕ 16mm / strengur
 - Pipur ϕ 16mm í gólf / strengur í gólf
 - Lausataug
 - Jarðbinding
 - R/T dós í vegg
 - R/T dós
 - Tengill hæð 200
 - Tengill hæð 600
 - Tengill, USB hæð 200
 - Tengill, sambyggður USB hæð 600
 - Tengill, fyrir lampa hæð 200
 - Tengill og rofi hæð 1100
 - Rofi hæð 1100
 - Rofi hæð 850
 - Samrofi hæð 1100
 - Krossrofi hæð 1100
 - Þrýstirofi hæð 1100
 - Hreyfiskynjari hæð 1100
 - Hreyfiskynjari á lofti
 - Hitanemi hæð 1500
 - Mótur
 - Rafeindaspennir
 - Einfaldur tölvutengill hæð 200
 - Tvöfaldur tölvutengill hæð 200
 - Sími hæð 200
 - Háatalari hæð 200
 - Núlltengill hæð 200
 - ul Búnaður utanálggjandi
 - ol Búnaður ofan lofts
 - ls Búnaður á lagnastiga
 - tr Búnaður í tenglarennu
 - gb Búnaður í gólfbrunni

Útg.	Þegj.	Skýring	Br.	Sb.
------	-------	---------	-----	-----

VERKHÖNNUN
VERKFRÆÐIRÁÐGGJÖF

Katrínartúni 4, 105 Reykjavík
Sími: 570-5800, kt. 650107-1280
www.verkhonnun.is, verkhonnun@verkhonnun.is

Magnús B. Þórðarson kt. 030879-4149
Sengjaft 11, Verkhonnun ehf.

Undirfar samningarhórnúmer:

Verkefni:

VINASTRÆTI 2
RAFLAGNIR

LÁG- OG SMÁSPENNA ÞAK 3.HL

Áskýpningur:

Hæð	Takvið	Virkni	Dagning	Mækkun	1:50	A1
-----	--------	--------	---------	--------	------	----

2014-01-017 **1-24.03.03**

Verkhonnun Verkhonnun Verkhonnun

HÖNNUNIR ÁSKILUR SÉR ALLAN RETT Á TÆNINGUM. FJÓLFÖLDUN ER HÁÐ SÖRFLEGGI SAMÞYKKI

Útboðsgögn
25.03.2022

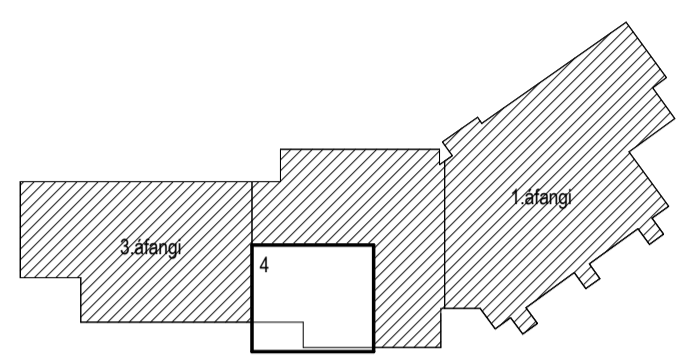
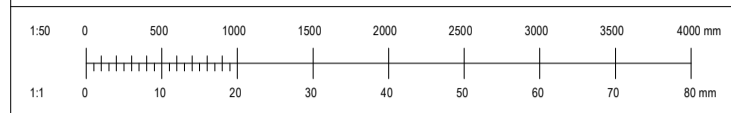

- Skýringar**
- Lág- og smáspennuskápar
 - Lagdir upp / niður / millí hæða
 - Pípur \varnothing 16mm / strengur
 - Pípur \varnothing 16mm í gólf / strengur í gólf
 - Lausataug
 - Jarðbinding
 - R/T dós í vegg
 - R/T dós
 - Tengill hæð 200
 - Tengill hæð 600
 - Tengill, USB hæð 200
 - Tengill, sambyggður USB hæð 200
 - Tengill, fyrir lampa hæð 200
 - Tengill og rofi hæð 1100
 - Rofi hæð 1100
 - Rofi hæð 850
 - Samrofi hæð 1100
 - Krossrofi hæð 1100
 - Þrýstrofi hæð 1100
 - Hreyfiskynjari hæð 1100
 - Hreyfiskynjari á lofti
 - Hitanemi hæð 1500
 - Mótur
 - Rafeindaspennir
 - Einfaldur tölvutengill hæð 200
 - Tvöfaldur tölvutengill hæð 200
 - Sími hæð 200
 - Hátalani hæð 200
 - Núlltengill hæð 200
 - ul Búnaður utanliggjandi
 - ol Búnaður ofan lofts
 - ls Búnaður á lagnastiga
 - tr Búnaður í tenglarennu
 - gb Búnaður í gólfbrunni

Útg.	Dagur	Skýring	Br.	Sb.

VERKHÖNNUN
VERKFRÆÐIRÁÐGJÖF

Katrínartúni 4, 105 Reykjavík
Sími: 570-5800, kt. 650107-1280
www.verkhonnun.is, verkhonnun@verkhonnun.is

Magnús B. Þórðarson kt. 030879-4149
Sengjaft 11, Verkhonnun ehf.

Undirfar samningarhórnúmer:

Verkefni:

VINASTRÆTI 2

RAFLAGNIR

LÁG- OG SMÁSPENNA ÞAK 4.HL

Áskýpningur:

Hæð	Tekni	Vísun	Dagsetning	Mækkvæði	Bláskafi
				1:50	A1

2014-01-017 1-24.03.04

HÖNNUNARÁSKILUR SÉR ALLAN RETT Á TÆNINGUM. FJÓLFÖLDUN ER HÁÐ SÖRFLEGGI SAMÞYKKI

Útboðsgögn
25.03.2022

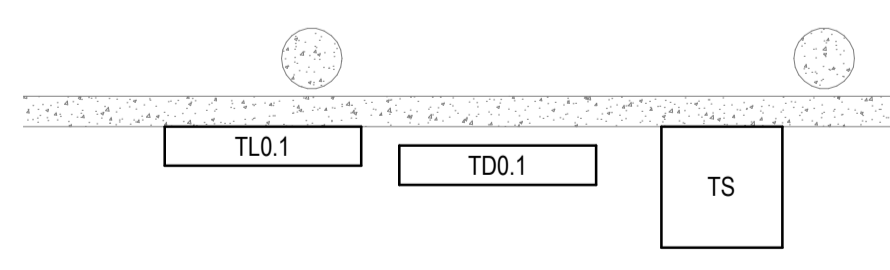
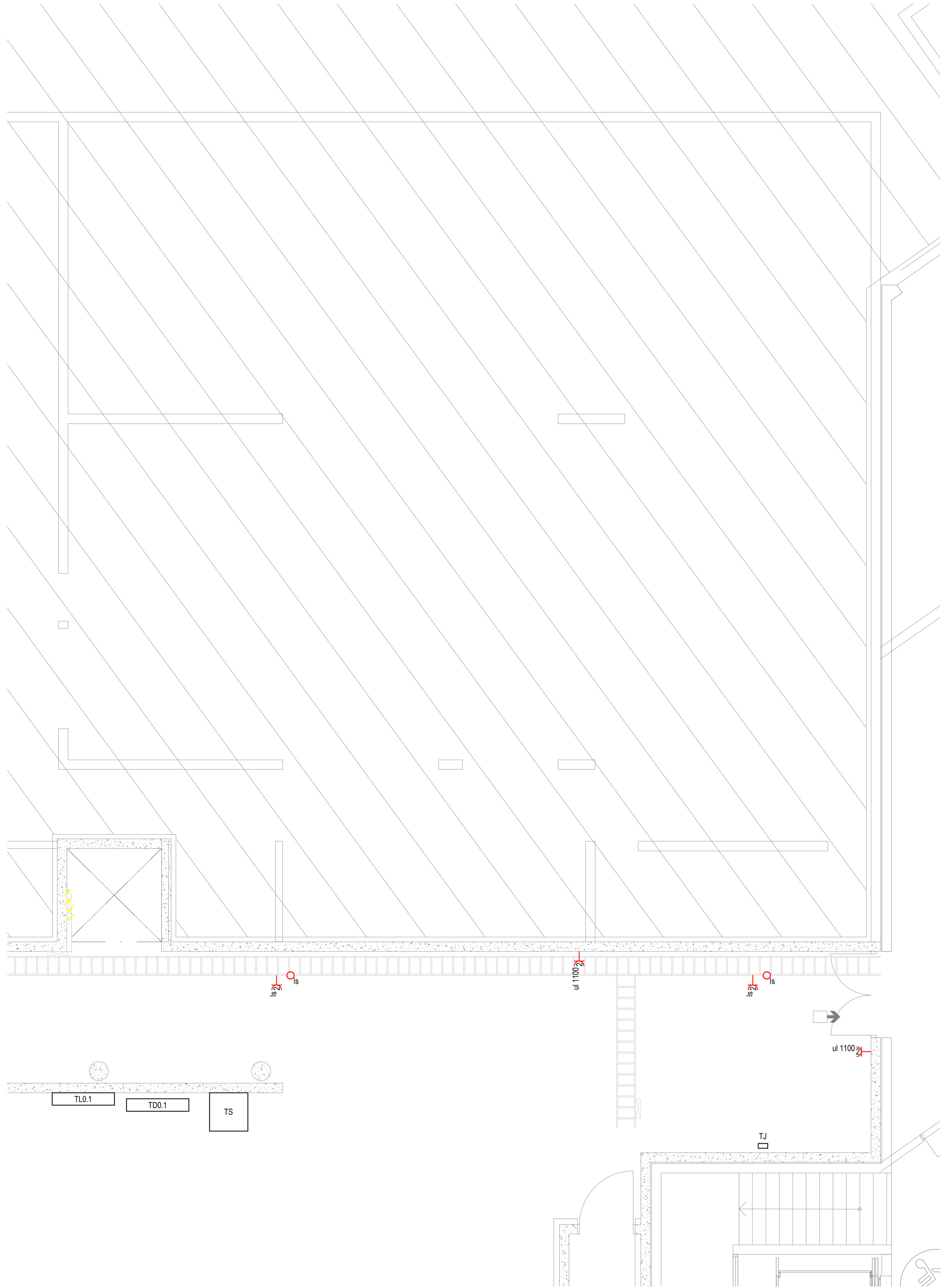
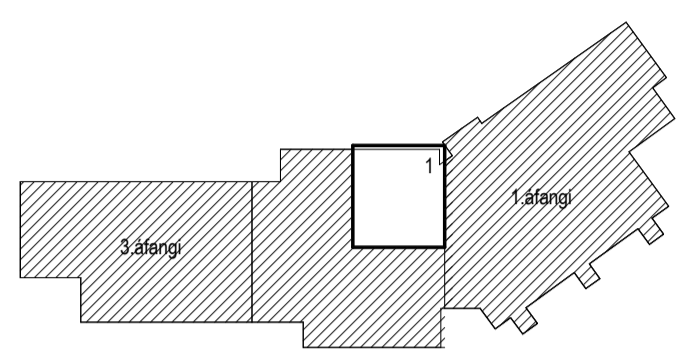
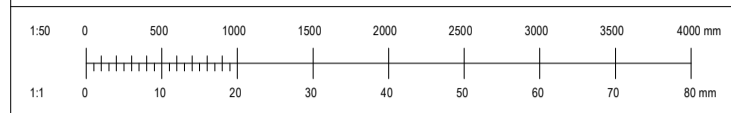

- Skýringar**
- Lág- og smáspennuskápar
 - Lagnir upp / niður / mill hæða
 - Pípur ϕ 16mm / strengur
 - Pípur ϕ 16mm í gólf / strengur í gólf
 - Lausataug
 - Jarðbinding
 - R/T dós í vegg
 - R/T dós
 - Tengill hæð 200
 - Tengill hæð 600
 - Tengill, USB hæð 200
 - Tengill, sambyggður USB hæð 200
 - Tengill, fyrir lampa hæð 200
 - Tengill og rofi hæð 1100
 - Rofi hæð 1100
 - Rofi hæð 850
 - Samrofi hæð 1100
 - Krossrofi hæð 1100
 - Þrýstirofi hæð 1100
 - Hreyfiskynjari hæð 1100
 - Hreyfiskynjari á lofti
 - Hitanemi hæð 1500
 - Mótör
 - Rafeindaspennir
 - Einfaldur tölvutengill hæð 200
 - Tvöfaldur tölvutengill hæð 200
 - Sími hæð 200
 - Háatalari hæð 200
 - Núlltengill hæð 200
 - ul Búnaður utanálggjandi
 - ol Búnaður ofan lofts
 - ls Búnaður á lægnastiga
 - tr Búnaður í tenglarennu
 - gb Búnaður í gólfbrunni

Útg.	Dagur	Skýring	Br.	Sb.	
VERKHÖNNUN VERKFRÆÐIRÁÐGJÖF					
Katrínartúni 4, 105 Reykjavík Sími: 570-5800, kt. 650107-1280 www.verkhonnun.is, verkhonnun@verkhonnun.is					
Magnús B. Þórðarson kt. 030879-4149					
Sengjaft 11, Vebhonnun ehf.					
Undirfar samráðingarmáttal					
Verkefni					
VINASTRÆTI 2					
RAFLAGNIR					
LÁG- OG SMÁSPENNA KJALLARI 1.HL					
Áskýpennitur					
Hæð	Tekni	Vísir	Dagsetning	1:50	A1
2014-01-017		1-24.-1.01			
Verkefni		Tegund		Beyging	
HÖNNUNIR ÁSKILUR GÉR ALLAN RETT Á TERNINGUM - FJÓLFÖLDUN ER HÁÐ SOÐRILEGJ SAMÞYGGING					

Útboðsgögn
25.03.2022

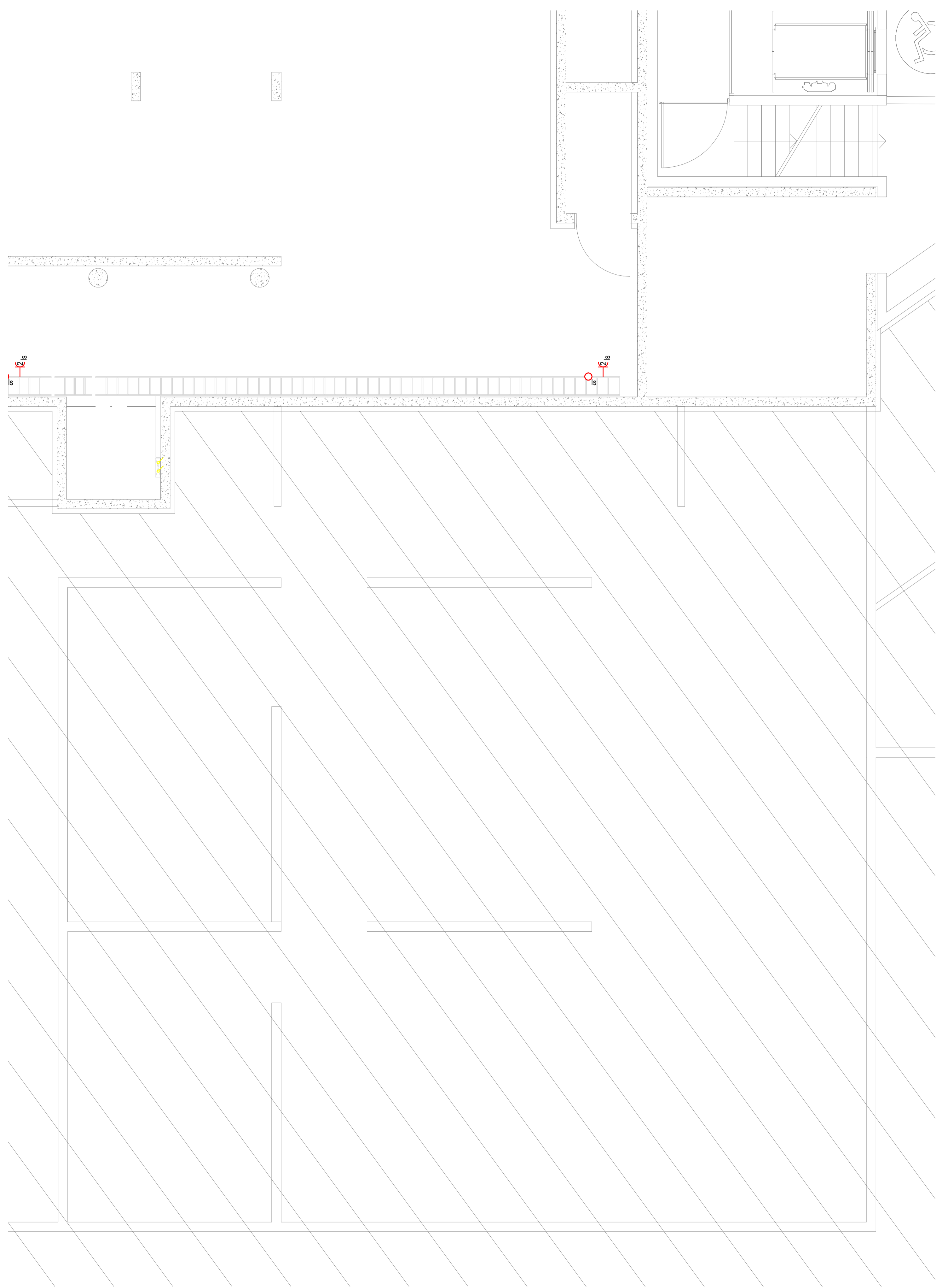
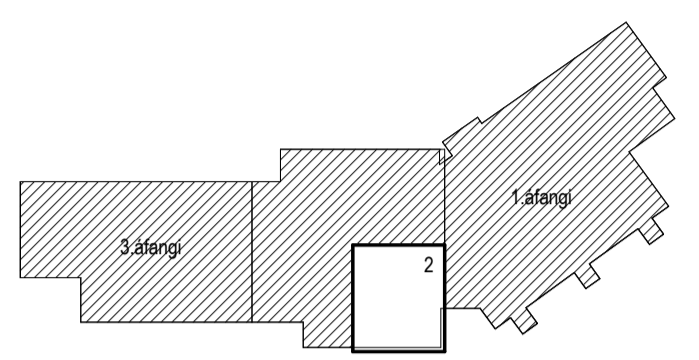
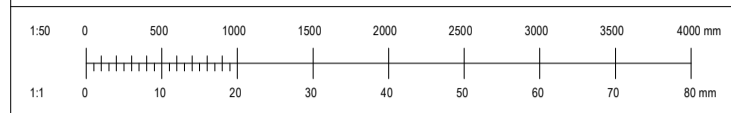

Skýringar

- Lág- og smáspennuskápar
- Lagnir upp / niður / milli hæða
- Pipur \varnothing 16mm / strengur
- Pipur \varnothing 16mm í gólf / strengur í gólf
- Lausataug
- Jarðbinding
- R/T dós í vegg
- R/T dós
- Tengill hæð 200
- Tengill hæð 600
- Tengill, USB hæð 200
- Tengill, sambyggður USB hæð 200
- Tengill, fyrir lampa hæð 200
- Tengill og rofi hæð 1100
- Rofi hæð 1100
- Rofi hæð 850
- Samrofi hæð 1100
- Krossrofi hæð 1100
- Þrýstrofi hæð 1100
- Hreyfiskynjari hæð 1100
- Hreyfiskynjari á lofti
- Hitanemi hæð 1500
- Mótör
- Rafeindaspennir
- Einfaldur tölvutengill hæð 200
- Tvöfaldur tölvutengill hæð 200
- Sími hæð 200
- Háatalari hæð 200
- Núlltengill hæð 200
-
- ul Búnaður utanálggjandi
- ol Búnaður ofan lofts
- ls Búnaður á lagnastiga
- tr Búnaður í tenglarennu
- gb Búnaður í gólfbrunni

Útg.	Dagur	Skýring	Br.	Sb.

VERKHÖNNUN
VERKFRÆÐIRÁÐGJÖF

Katrínartúni 4, 105 Reykjavík
Sími: 570-5800, kt. 650107-1280
www.verkhonnun.is, verkhonnun@verkhonnun.is

Magnús B. Þórðarson kt. 030879-4149
Sengjakt 11, Veshönnun ehf.

Undirfar samningargáttir:

Verkefni:

VINASTRÆTI 2
RAFLAGNIR
LÁG- OG SMÁSPENNA KJALLARI 2.HL

Aðskiptitur:

Hæð	Tekni	Vísir	Dagsetning	Mækkvæði	A1

2014-01-017 **1-24.-1.02**

Verkförur Tekningar Breyting

HÖNNUNIR ÁSKILUR SÉR ALLAN RETT Á TERNINGUR. FJÓLFÖLDUN ER HÁÐ SÖRFLEGGI SAMÞYKKI

Útboðsgögn
25.03.2022

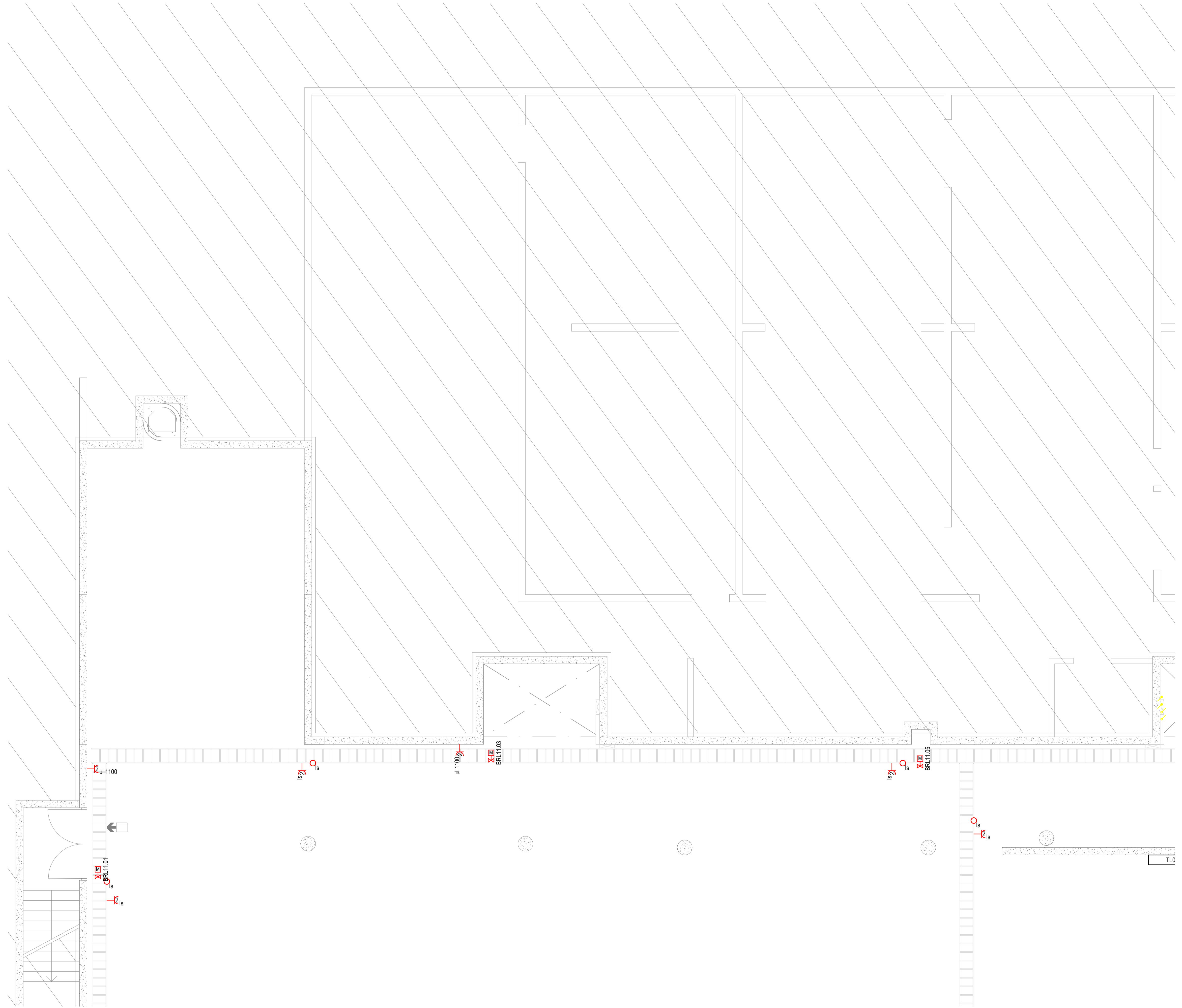
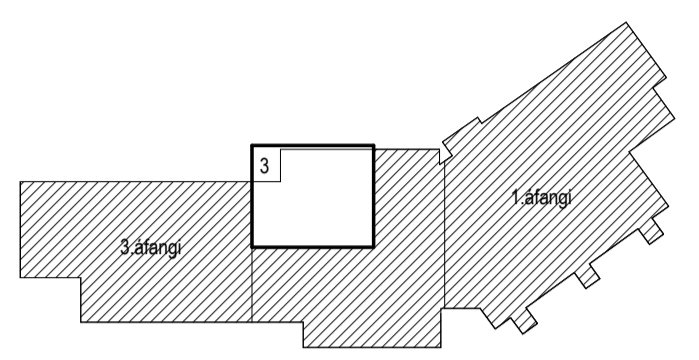
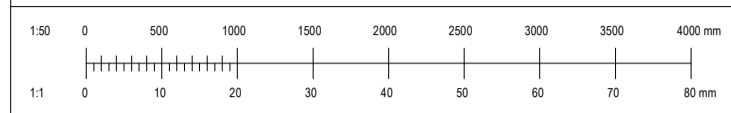

- Skýringar**
- Lág- og smáspennuskápar
 - Lagin upp / niður / milli hæða
 - Pipur ø16mm / strengur
 - Pipur ø16mm í gólf / strengur í gólf
 - ~ Lausataug
 - ⊕ Jarðbinding
 - R/T dós í vegg
 - R/T dós
 - Tengill hæð 200
 - 600 Tengill hæð 600
 - Tengill, USB hæð 200
 - Tengill, sambyggður USB hæð 200
 - Tengill, fyrir lampa hæð 200
 - Tengill og rofi hæð 1100
 - Rofi hæð 1100
 - 850 Rofi hæð 850
 - Samrofi hæð 1100
 - Krossrofi hæð 1100
 - Þrýstrofi hæð 1100
 - Hreyfiskynjari hæð 1100
 - Hreyfiskynjari á lofti
 - Hitanemi hæð 1500
 - Mótur
 - Rafeindaspennir
 - Einfaldur tölvutengill hæð 200
 - Tvöfaldur tölvutengill hæð 200
 - Sími hæð 200
 - Hátalari hæð 200
 - Núlltengill hæð 200
 - ul Búnaður utanálggjandi
 - ol Búnaður ofan lofts
 - ls Búnaður á lagnastiga
 - tr Búnaður í tenglarennu
 - gb Búnaður í gólfbrunni

Útg.	Þag.	Skýring	Br.	Sb.												
<p>VERKHÖNNUN VERKFRÆÐIRÁÐGJÖF</p> <p>Katrínartúni 4, 105 Reykjavík Sími: 570-5800, kt. 650107-1280 www.verkhonnun.is, verkhonnun@verkhonnun.is</p> <p>Magnús B. Þórðarson kt. 030879-4149</p> <p>Sengjaft 11, Verkhonnun ehf.</p> <p>Undirfar samþingirbúnaður:</p> <p>Verkefni:</p> <p>VINASTRÆTI 2</p> <p>RAFLAGNIR</p> <p>LÁG- OG SMÁSPENNA KJALLARI 3.HL</p> <p>Áskýpennitur:</p> <table border="1"> <tr> <td>Hæð</td> <td>Takvið</td> <td>Virkni</td> <td>Dagning</td> <td>Mækt</td> <td>Bláskafi</td> </tr> <tr> <td>2014-01-017</td> <td></td> <td></td> <td></td> <td>1:50</td> <td>A1</td> </tr> </table> <p>1-24.-1.03</p> <p>HÖNNUNIR ÁSKILUR SÉR ALLAN RETT Á TERNINGUM. FJÖLÞÖLUN ER HÁÐ SÖRFLEGGI SAMÞINGI</p>					Hæð	Takvið	Virkni	Dagning	Mækt	Bláskafi	2014-01-017				1:50	A1
Hæð	Takvið	Virkni	Dagning	Mækt	Bláskafi											
2014-01-017				1:50	A1											

Útboðsgögn
25.03.2022

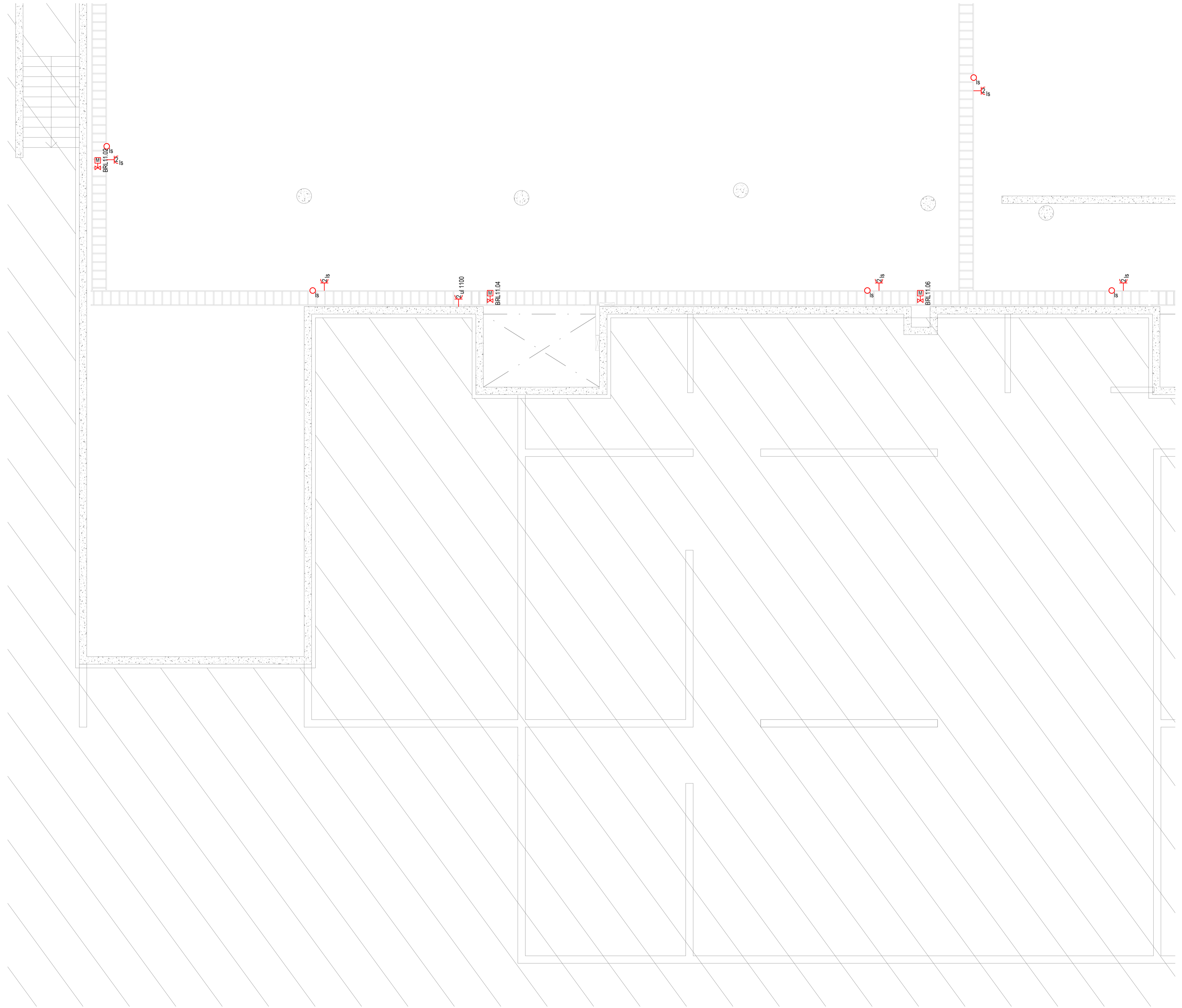
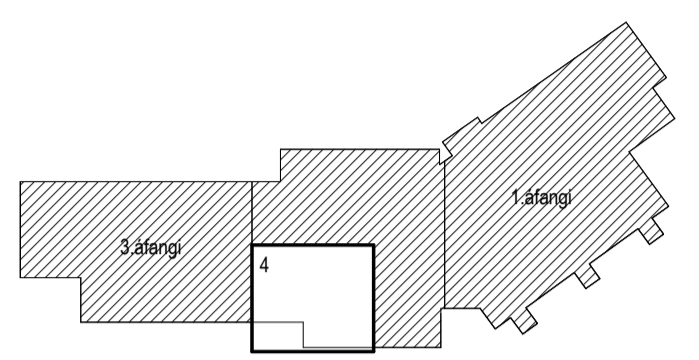

Skýringar

- Lag- og smáspennuskápar
- Lagirnir upp / niður / milli hæða
- Pipur 16mm / strengur
- Pipur 16mm í gólf / strengur í gólf
- Lausataug
- Jarðbinding
- R/T dás í vegg
- R/T dás
- Tengill hæð 200
- Tengill hæð 600
- Tengill, USB hæð 200
- Tengill, sambyggður USB hæð 200
- Tengill, fyrir lampa hæð 200
- Tengill og rofi hæð 1100
- Rofi hæð 1100
- Rofi hæð 850
- Samrofi hæð 1100
- Krossrofi hæð 1100
- Þrýstirofi hæð 1100
- Hreyfiskynjari hæð 1100
- Hreyfiskynjari á lofti
- Hitanemi hæð 1500
- Mótur
- Rafeindaspennir
- Einfaldur tölvutengill hæð 200
- Tvöfaldur tölvutengill hæð 200
- Sími hæð 200
- Hátalani hæð 200
- Núlltengill hæð 200
-
- ul Búnaður utanálggjandi
- ol Búnaður ofan lofts
- ls Búnaður á lagnastiga
- tr Búnaður í tenglarennu
- gb Búnaður í gólfbrunni

Útg.	Þag.	Skýring	Br.	Sb.
------	------	---------	-----	-----

VERKHÖNNUN
VERKFRÆÐIRÁÐGJÖF

Katrínartúni 4, 105 Reykjavík
Sími: 570-5800, kt. 650107-1280
www.verkhonnun.is, verkhonnun@verkhonnun.is

Magnús B. Þórdarson kt. 030879-4149
Sengjaft 11, Verkhonnun ehf.

Undirfar samþingargögnir:

Verkefni:
VINASTRÆTI 2
RAFLAGNIR
LÁG- OG SMÁSPENNA KJALLARI 4.HL

Aðskiptur:

Hæð	Takvið	Vindvið	Dagning	1:50	A1
-----	--------	---------	---------	------	----

2014-01-017 **1-24.-1.04**

Verkhonnun Tekniconer Breyting

HÖNNUNAR ÁSKILUR GEFU ALLAN RETT Á TERNINGUM. FJÓLFÖLDUN ER HÁÐ SÖÐLIGU SAMÞINGU.

Útboðsgögn
25.03.2022

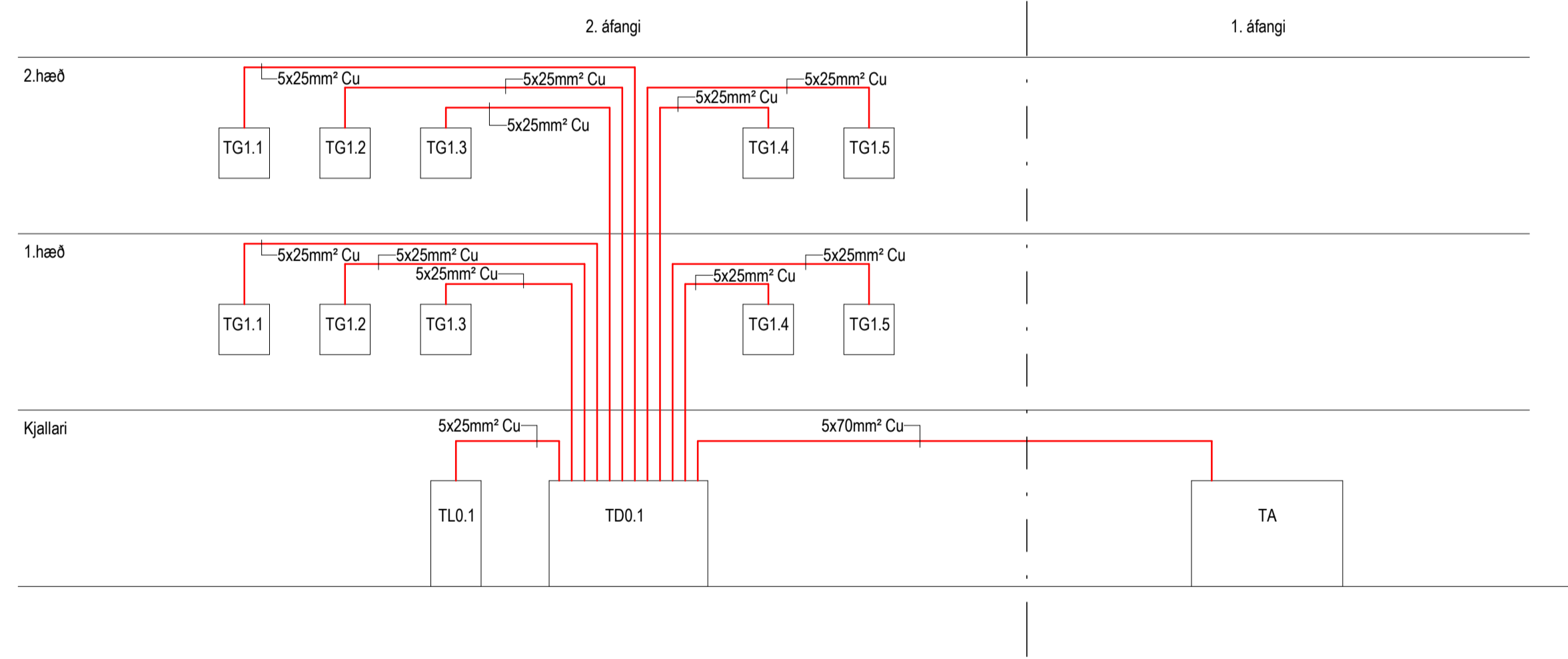

Útg. | Daga. | Skýring | Bl. | Síð.

VERKHÖNNUN
VERKFRÆÐIRÁÐGJÖF

Katrínartúni 4, 105 Reykjavík
Sími: 570-5800, kt. 650107-1280
www.verkhonnun.is, verkhonnun@verkhonnun.is

Magnús B. Þórðarson kt. 030879-4149
Samskipti: Verkhonnun ehf.

Undirfar samningargörðir:

Verkefni:

VINASTRÆTI 2
RAFLAGNIR
KERFISMYNDIR LÁGSPENNU

Aðskipti:

Hæð	Tal	Vísir	Dagsetning	Merkir	Bláskrá	A1
2. hæð	1	1	1-29.00.01			

2014-01-017 | 1-29.00.01

HÖNNUNIR ÁSKILUR SÉR ALLAN RETT Á TERNINGUM - FJÓLÖGJON ER HÁÐ SÖRFLEGGI SAMÞYGGINGU

Útboðsgögn
25.03.2022

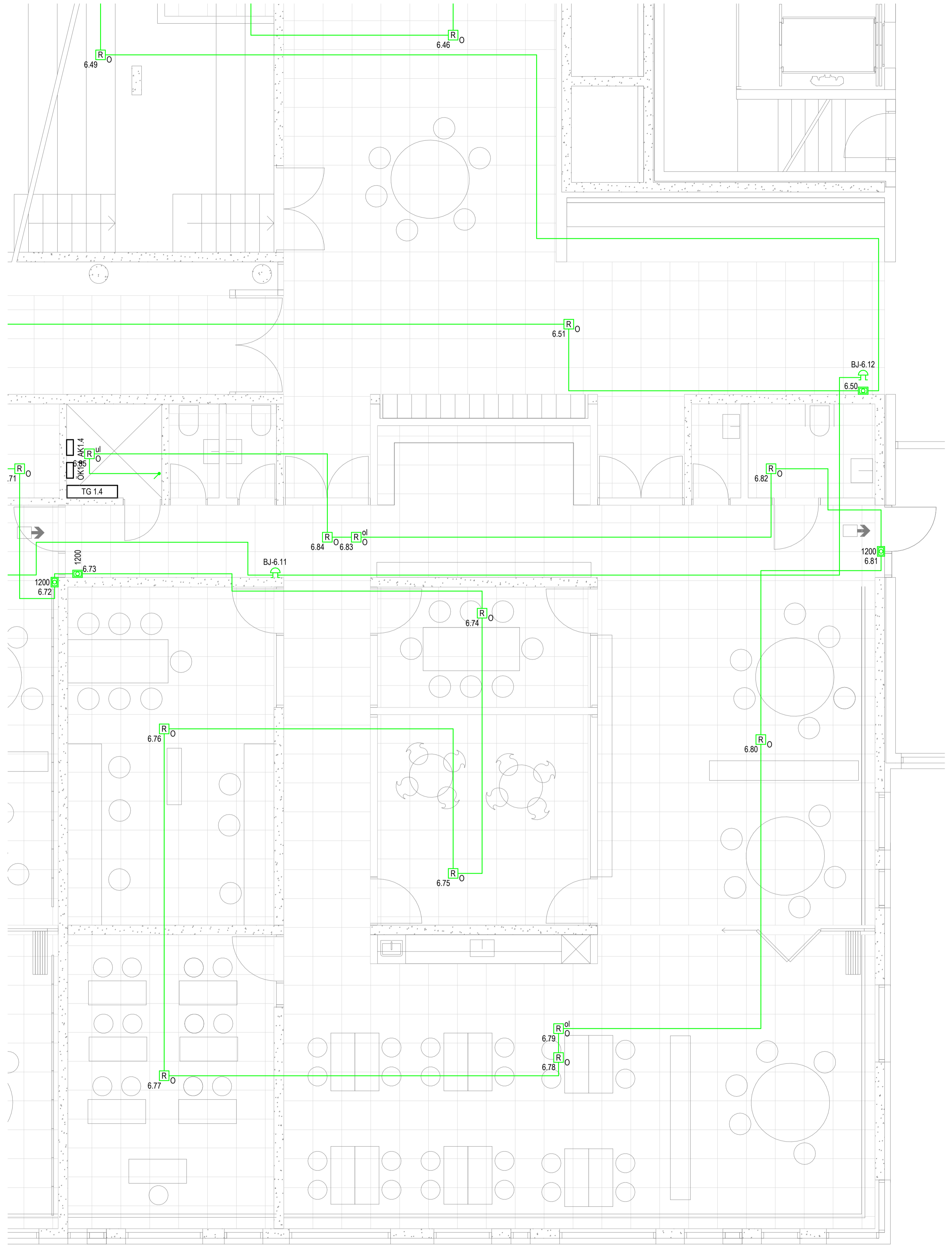
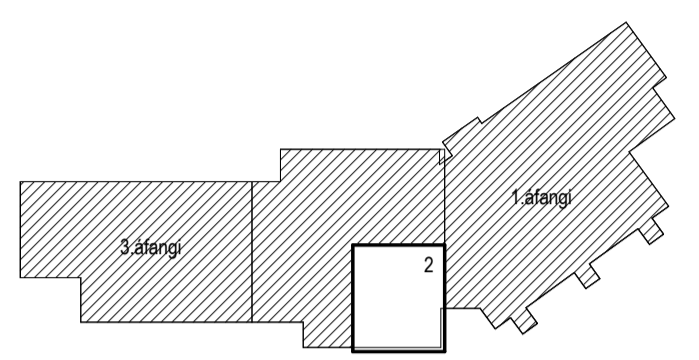
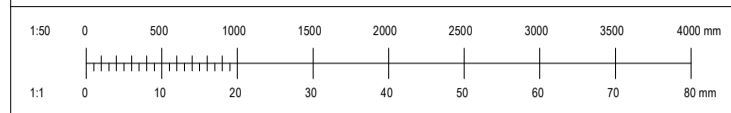

Skýringar

- Lág- og smáspennuskápar
- Lagnir upp / niður / milli hæða
- Pípur \varnothing 16mm / strengur
- Pípur \varnothing 16mm í gólf / strengur í gólf
- 600 R/T dós í vegg hæð 600
- R/T dós
- Optískur reykskynjari
- Hitaskynjari
- Opt.reykskynjari með sökkulsirenu, staðs.míðast við miðu á reykskynjara
- Opt.reykskynjari með sökkulsirenu m/blökkjósi, staðs.míðast við miðu á reykskynjara
- Inn-útgangseining
- Handboði hæð 1100
- Handboði reyklosunar hæð 1100
- Brunabjalla hæð 2300
- Húrdæsegull hæð 2000
- Útstöð brunatalkerfis hæð 1100
- ul Búnaður utanálggjandi
- ol Búnaður ofan lofts
- ls Búnaður á lagnastiga
- tr Búnaður í tenglarennu
- gb Búnaður í gólfbrunni

Útg.	Dagf.	Skýring	Bl.	Sb.

VERKHÖNNUN
VERKFRÆÐIRÁÐGJÖF

Katrínartúni 4, 105 Reykjavík
Sími: 570-5800, kt. 650107-1280
www.verkhonnun.is, verkhonnun@verkhonnun.is

Magnús B. Þórðarson kt. 030879-4149
Sengjafn. Verkhonnun ehf.

Undirfar samningargáttir:

Verkefni:

VINASTRÆTI 2
RAFLAGNIR
BRUNAKERFI 1.HÆÐ 2.HL

Aðskiptingur:

Hæð	Tekni	Mitt	Dagning	Mækkvæ	A1

2014-01-017 **1-32.01.02**

Verkhonnun ehf. Verkhonnun ehf. Verkhonnun ehf. Verkhonnun ehf. Verkhonnun ehf.

HÖNNUNAR ÁSKILUR GEFU ALLAN RETT Á TERNINGUM. FJÖLDUR ER HÁÐ SÖRFLEGI SAMÞRÖG.

Útboðsgögn
25.03.2022

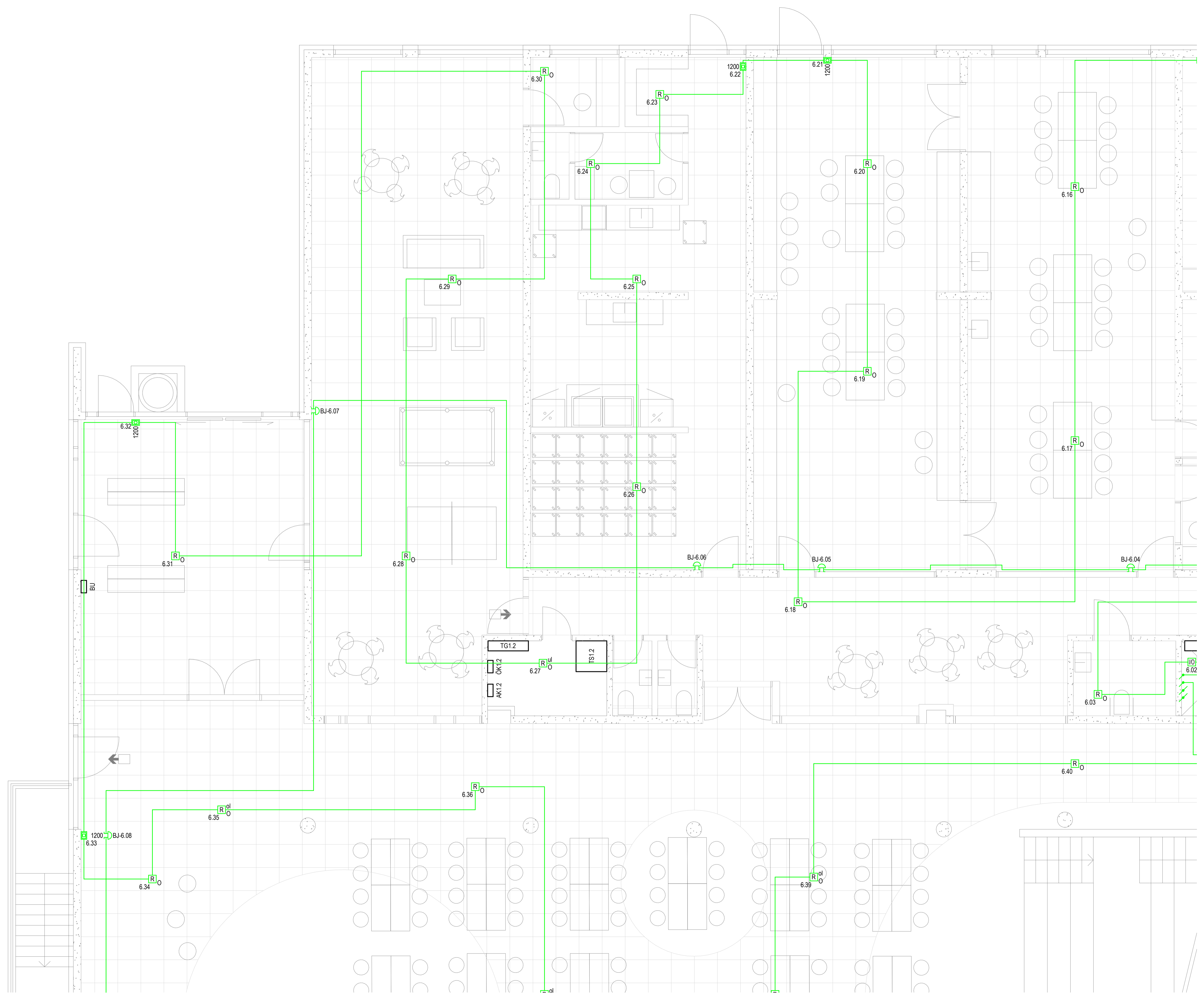
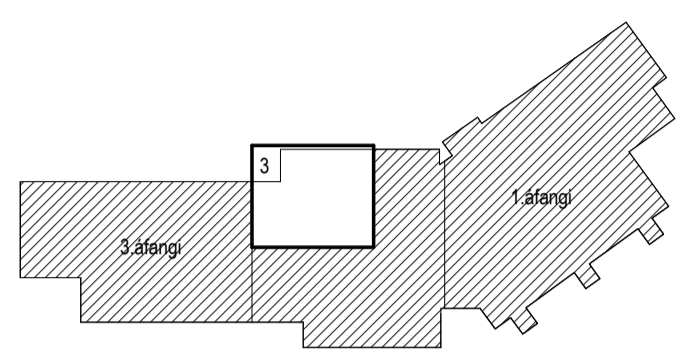

- Skýringar**
- Lág- og smáspennuskápar
 - ↗ Lagnir upp / niður / milli hæða
 - Pipur ø16mm / strengur
 - Pipur ø16mm í göfvi / strengur í göfvi
 - R/T dós í vegg hæð 600
 - R/T dós
 - R/O Optískur reykskynjari
 - R/H Hitaskynjari
 - R/S Opt.reykskynjari með sökkulsirenu, staðs.míðast við miðu á reykskynjara
 - R/M Opt.reykskynjari með sökkulsirenu m/þikkjónsi, staðs.míðast við miðu á reykskynjara
 - I/O Inn-útgangseining
 - HB Handboði hæð 1100
 - RL Handboði reyklosunar hæð 1100
 - B Brunabjalla hæð 2300
 - H Húrdæsegull hæð 2000
 - U Úlstöð brunatalkerfis hæð 1100
 - ul Búnaður utanálggjandi
 - ol Búnaður ofan lofts
 - ls Búnaður á lægnastiga
 - tr Búnaður í tenglarennu
 - gb Búnaður í gölfbrunni

Útg.	Dag.	Skýring	Bl.	Sb.
------	------	---------	-----	-----

VERKHÖNNUN
VERKFRÆÐIÁÐGJÖF

Katrínartúni 4, 105 Reykjavík
Sími: 570-5800, kt. 650107-1280
www.verkhonnun.is, verkhonnun@verkhonnun.is

Magnús B. Þórðarson kt. 030879-4149

Undirfar samningargámörskulur

Verkefni

VINASTRÆTI 2
RAFLAGNIR
BRUNAKERFI 1.HÆÐ 3.HL

Áskilpanir

Hæð	Takvið	Vindvið	Dagning	1:50	A1
-----	--------	---------	---------	------	----

2014-01-017 **1-32.01.03**

HÖNNUNAR ÁSKILUR GER ALKAN RETT Á TERNINGUNUM. FJÓLFÖLDUN ER HÁÐ SÖRPLÉGGU SAMPLÖG

Útboðsgögn
25.03.2022

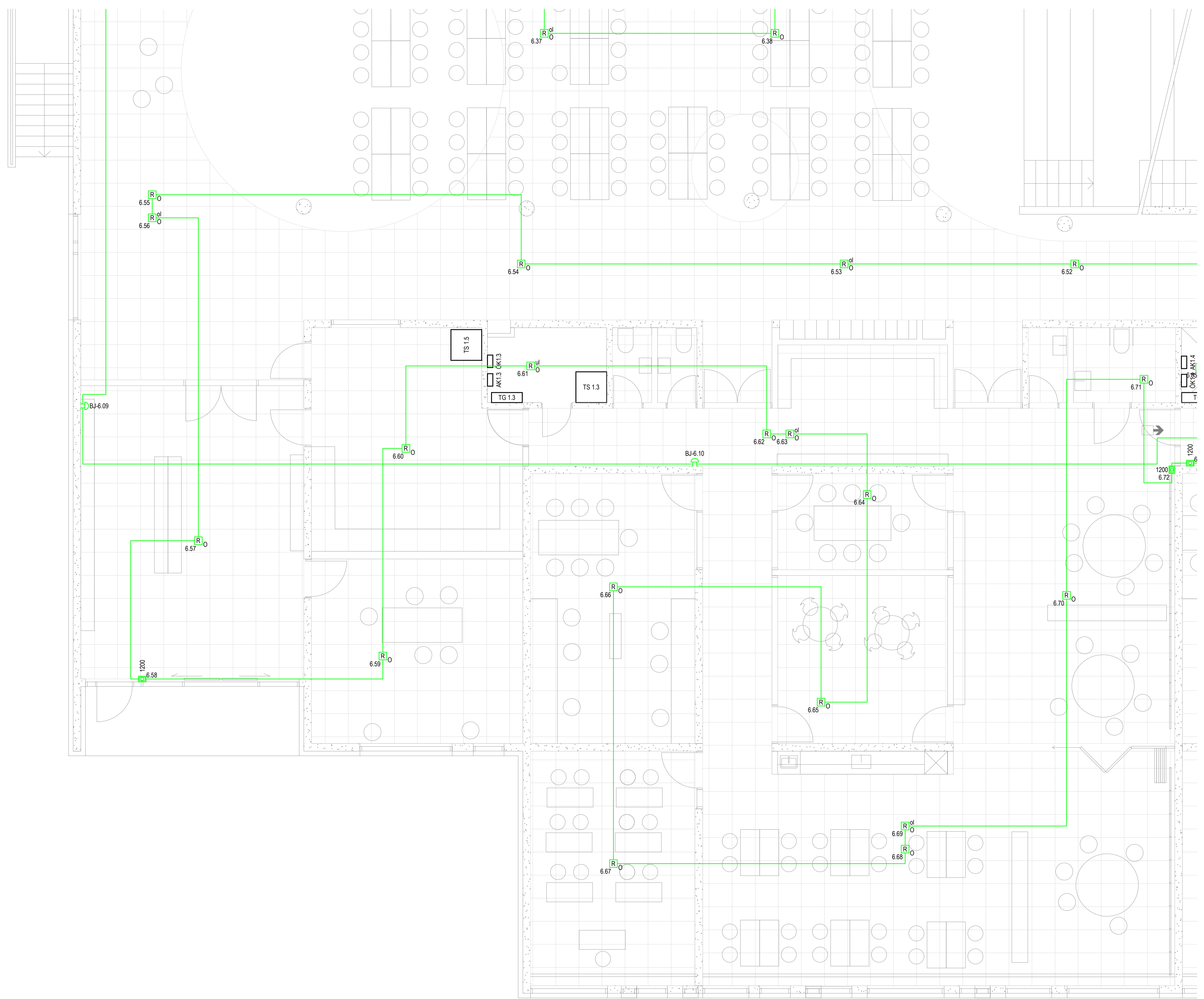
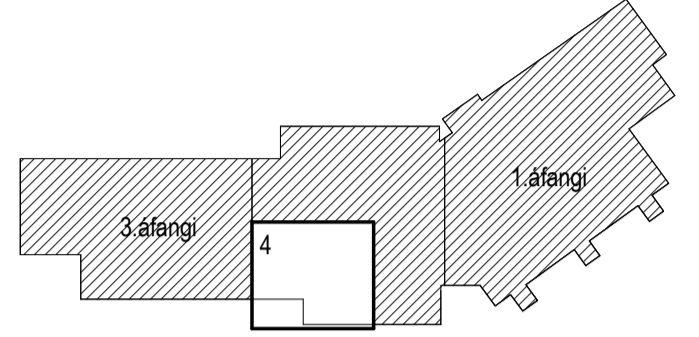
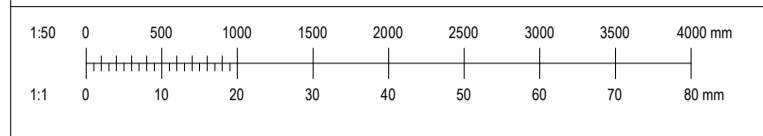

- Skýringar**
- Lág- og smáspennuskápar
 - ↗ Lagnir upp / niður / milli hæða
 - Pipur \varnothing 16mm / strengur
 - - - - - Pipur \varnothing 16mm í gólf / strengur í gólf
 - 600 R/T dás í vegg hæð 600
 - R/T dás
 - Optískur reykskynjari
 - Hitaskynjari
 - Opt.reykskynjari með sökkulsirenu, staðs.míðast við miðu á reykskjnjara
 - Opt.reykskynjari með sökkulsirenu m/blökkjónsi, staðs.míðast við miðu á reykskjnjara
 - Inn-útgangseining
 - HB Handboði hæð 1100
 - RL Handboði reyklosunar hæð 1100
 - Brunabjalla hæð 2300
 - Hurðasegull hæð 2000
 - Úlstöð brunatalkerfis hæð 1100
 - ul Búnaður utanálggjandi
 - ol Búnaður ofan lofts
 - ls Búnaður á lægnastiga
 - tr Búnaður í tenglarennu
 - gb Búnaður í gólfbrunni

Útg.	Dag.	Skýring	Br.	Sb.

VERKHÖNNUN
VERKFRÆÐI RÁÐGJÖF

Katrínartúni 4, 105 Reykjavík
Sími: 570-5800, kt. 650107-1280
www.verkhonnun.is, verkhonnun@verkhonnun.is

Magnús B. Þórðarson kt. 030879-4149
Sambýkt f.h. Verkhönnunar ehf.

Undirritan samráðsmeðlimur:

Verkeign:

VINASTRÆTI 2
RAFLAGNIR
BRUNAKERFI 1.HÆÐ 4.HL

Aðskiptiðittur:

Hannað	Teknað	Yfirfarið	Dagsetning	1:50	A1

2014-01-017 **1-32.01.04**

HÖNNUNARSKILUR SÉR ALLAN RÉTTA A TEKNIÐ - FJÓLFÓLDUN ER HÁB SKRIFLEGI SAMBYKTI

Útboðsgögn
25.03.2022

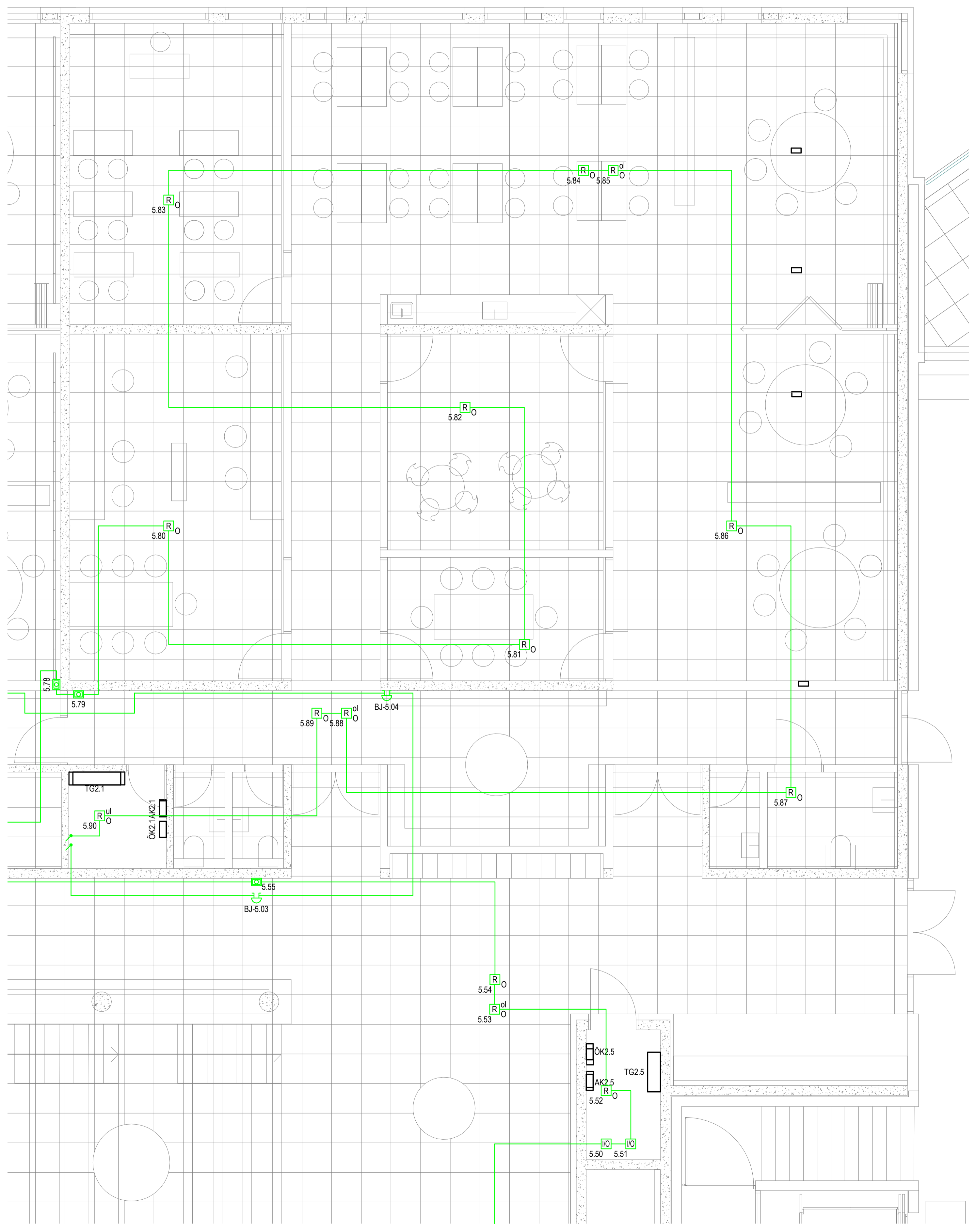
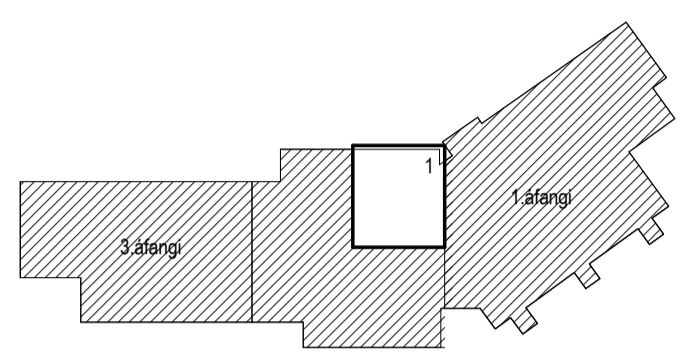

- Skýringar**
- Lág- og smáspennuskápar
 - ↗ Lagnir upp / niður / milli hæða
 - Pipur 16mm / strengur
 - Pipur 16mm í gólf / strengur í gólf
 - 600 R/T dás í vegg hæð 600
 - R/T dás
 - R_O Optískur reykskynjari
 - R_H Hitaskynjari
 - R_U Opt.reykskynjari með sökkulsirenu, staðs.míðast við miðu á reykskynjara
 - R_M Opt.reykskynjari með sökkulsirenu m/blökkjóni, staðs.míðast við miðu á reykskynjara
 - I/O Inn-/útgangseining
 - HB Handboði hæð 1100
 - RL Handboði reyklosunar hæð 1100
 - Brunabjalla hæð 2300
 - Hurðasegull hæð 2000
 - Útstöð brunatalkerfis hæð 1100
 - ul Búnaður utanálggjandi
 - ol Búnaður ofan lofts
 - ls Búnaður á lagnastiga
 - tr Búnaður í tenglarennu
 - gb Búnaður í gólfbrunni

Útg.	Dagur	Skýring	Bl.	Sb.	
VERKHÖNNUN VERKFRÆÐIRÁÐGJÖF					
Katrínartúni 4, 105 Reykjavík Sími: 570-5800, kt. 650107-1280 www.verkhonnun.is, verkhonnun@verkhonnun.is					
Magnús B. Þórðarson kt. 030879-4149					
Sengjafti, Verkhonnun ehf.					
Undirfarir samþingirhöfundar:					
Verkefni:					
VINASTRÆTI 2					
RAFLAGNIR					
BRUNAKERFI 2.HÆÐ 1.HL					
Aðskiptur:					
Hæð	Takvið	Virkni	Dagning	1:50	A1
2014-01-017		1-32.02.01			
Verkhonnun		Teknikarar			Reykjavík
HÖNNUNIR ÁSKULUR GER ALKAN RETT Á TERNINGUM - FJÖLÞÖÐLUN ER HÁÐ SÖRPLÆGU SAMÞINGU					

Útboðsgögn
25.03.2022

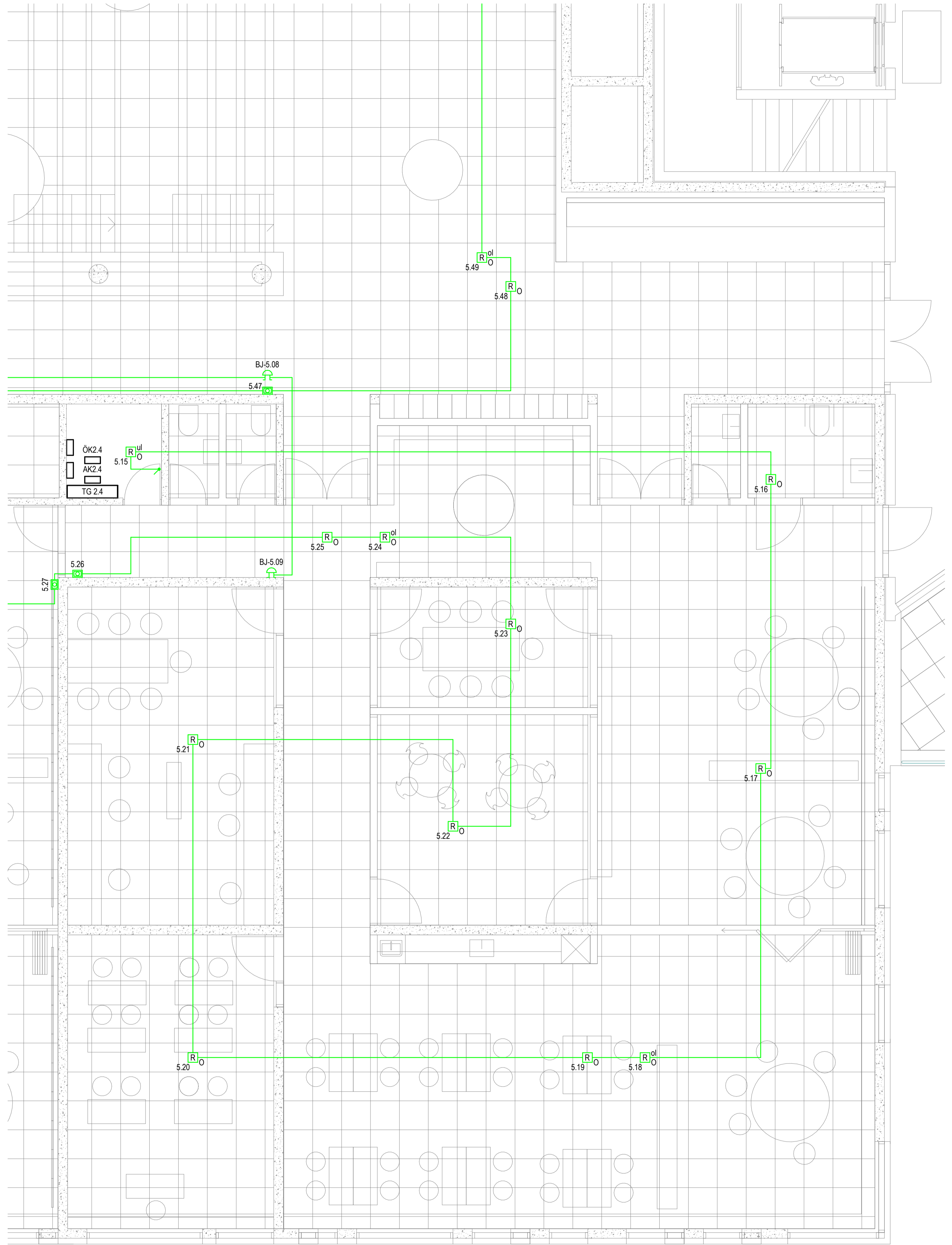
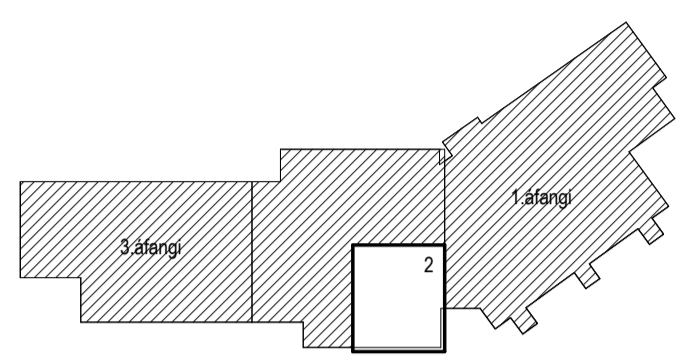
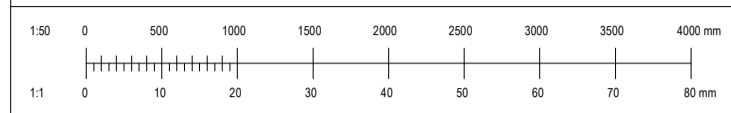

- Skýringar**
- Lág- og smáspennuskápar
 - ↗ Lagnir upp / niður / milli hæða
 - Pipur 16mm / strengur
 - - - Pipur 16mm í gólf / strengur í gólf
 - 600 R/T dás í vegg hæð 600
 - R/T dás
 - R_O Optískur reykskynjari
 - R_H Hitaskynjari
 - R_H Opt.reykskynjari með sökkulsirenu, staðs.míðast við miðu á reykskynjara
 - R_H Opt.reykskynjari með sökkulsirenu m/blökkjóni, staðs.míðast við miðu á reykskynjara
 - Inn-útgangseining
 - HB Handboði hæð 1100
 - RL Handboði reyklosunar hæð 1100
 - Brunaþjalla hæð 2300
 - Hurðasegull hæð 2000
 - Útstöð brunatalkeris hæð 1100
 - ul Búnaður utanálggjandi
 - ol Búnaður ofan lofts
 - ls Búnaður á lægnastiga
 - tr Búnaður í tenglarennu
 - gb Búnaður í gólfbrunni

Útg.	Þagi.	Skýring	Br.	Sb.
------	-------	---------	-----	-----

VERKHÖNNUN
VERKFRÆÐIÁÐGJÖF

Katrínartúni 4, 105 Reykjavík
Sími: 570-5800, kt. 650107-1280
www.verkhonnun.is, verkhonnun@verkhonnun.is

Magnús B. Þórðarson kt. 030879-4149
Sengjafn. Verkhonnun ehf.

Undirfar samráðingarmáttal

Verkefni

VINASTRÆTI 2
RAFLAGNIR
BRUNAKERFI 2.HÆÐ 2.HL

Áskilpanir

Hæð	Takvið	Vísir	Dagsetning	Mækkvæði	A1
-----	--------	-------	------------	----------	----

2014-01-017 **1-32.02.02**

Verkhonnun Verkhonnun Verkhonnun Verkhonnun Verkhonnun Verkhonnun

HÖNNUNAR ÁSKILUR GEF ALKAN RETT Á TERNINGUM. FJÖLDUR ER HÁÐ SÖRFLEGI SAMÞRÖG.

Útboðsgögn
25.03.2022

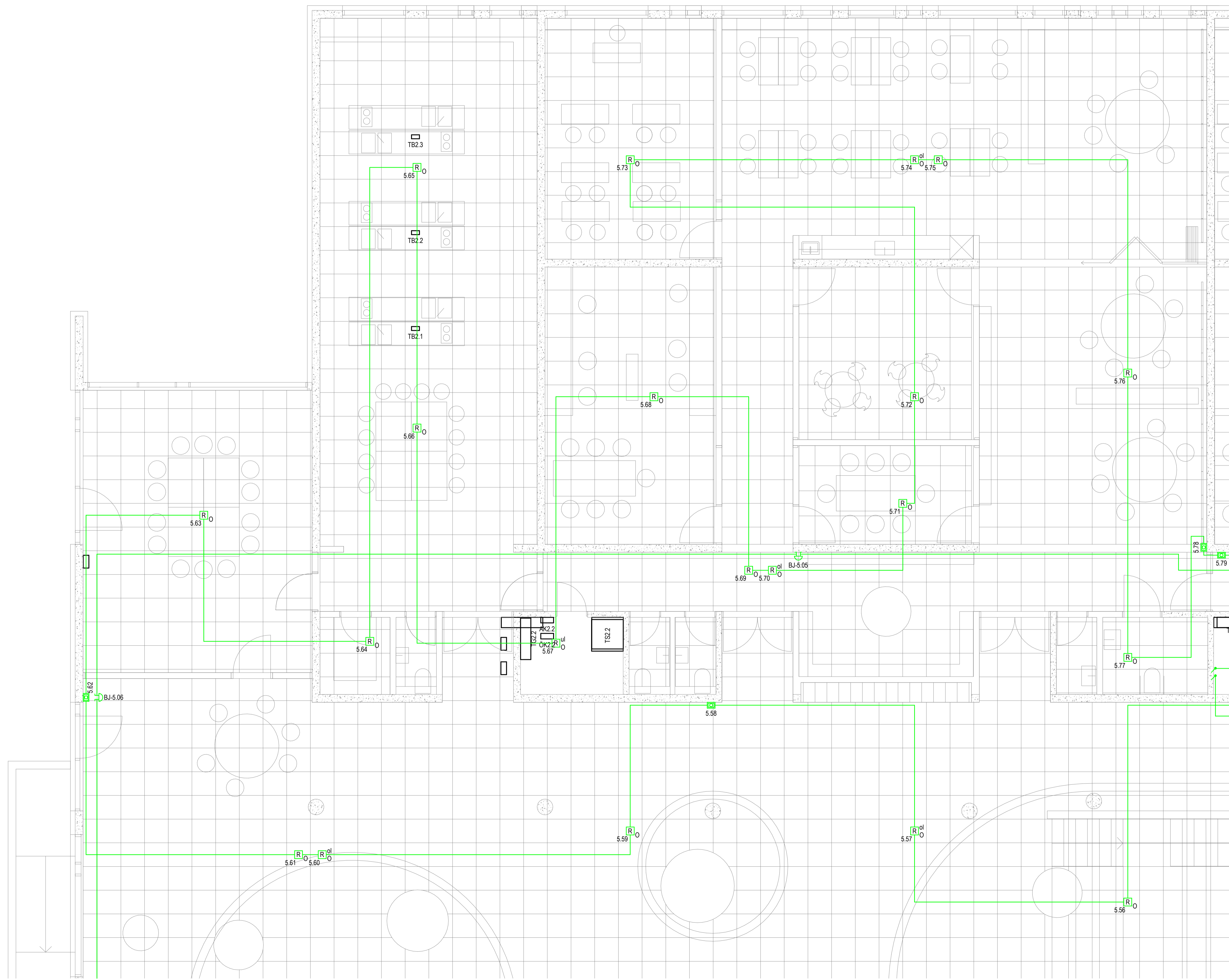
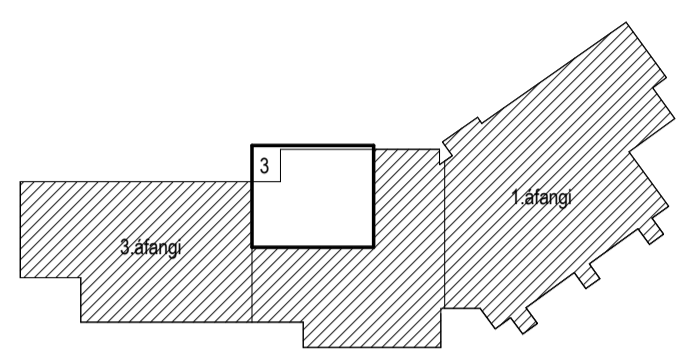

- Skýringar**
- Lág- og smáspennuskápar
 - Lagnir upp / niður / milli hæða
 - Pipur ϕ 16mm / strengur
 - Pipur ϕ 16mm í gólf / strengur í gólf
 - R/T dós í vegg hæð 600
 - R/T dós
 - Optískur reykskynjari
 - Hitaskynjari
 - Opt.reykskynjari með sökkulsirenu, staðs.míðast við miðu á reykskynjara
 - Opt.reykskynjari með sökkulsirenu m/blikkjóni, staðs.míðast við miðu á reykskynjara
 - Inn-útgangseining
 - Handbóli hæð 1100
 - Handbóli reyklosunar hæð 1100
 - Brunabjalla hæð 2300
 - Hurðasegull hæð 2000
 - Útstöð brunatalkerfis hæð 1100
 - ul Búnaður utanálggjandi
 - ol Búnaður ofan lofts
 - ls Búnaður á lagnastiga
 - tr Búnaður í tenglarennu
 - gb Búnaður í gólfbrunni

Útg.	Dag.	Skýring	Br.	Sb.												
<p>VERKHÖNNUN VERKFRÆÐIRÁÐGJÖF</p> <p>Katrínartúni 4, 105 Reykjavík Sími: 570-5800, kt. 650107-1280 www.verkhonnun.is, verkhonnun@verkhonnun.is</p> <p>Magnús B. Þórðarson kt. 030879-4149</p> <p>Sengjafn. Verkhonnun ehf.</p> <p>Undirfar samningarþróttir:</p> <p>Verkefni:</p> <p>VINASTRÆTI 2 RAFLAGNIR BRUNAKERFI 2.HÆÐ 3.HL</p> <p>Áskýpennitur:</p> <table border="1"> <tr> <td>Hæð</td> <td>Takvið</td> <td>Vindvið</td> <td>Dagpening</td> <td>1:50</td> <td>A1</td> </tr> <tr> <td>2014-01-017</td> <td></td> <td></td> <td></td> <td>1-32.02.03</td> <td></td> </tr> </table> <p>HÖNNUNAR ÁSKILUR GEFU ALLAN RETT A TERNINGUR. FJOLFOLDUN ER HAD SOPT. EGGI SAMRÍKKI</p>					Hæð	Takvið	Vindvið	Dagpening	1:50	A1	2014-01-017				1-32.02.03	
Hæð	Takvið	Vindvið	Dagpening	1:50	A1											
2014-01-017				1-32.02.03												

Útboðsgögn
25.03.2022

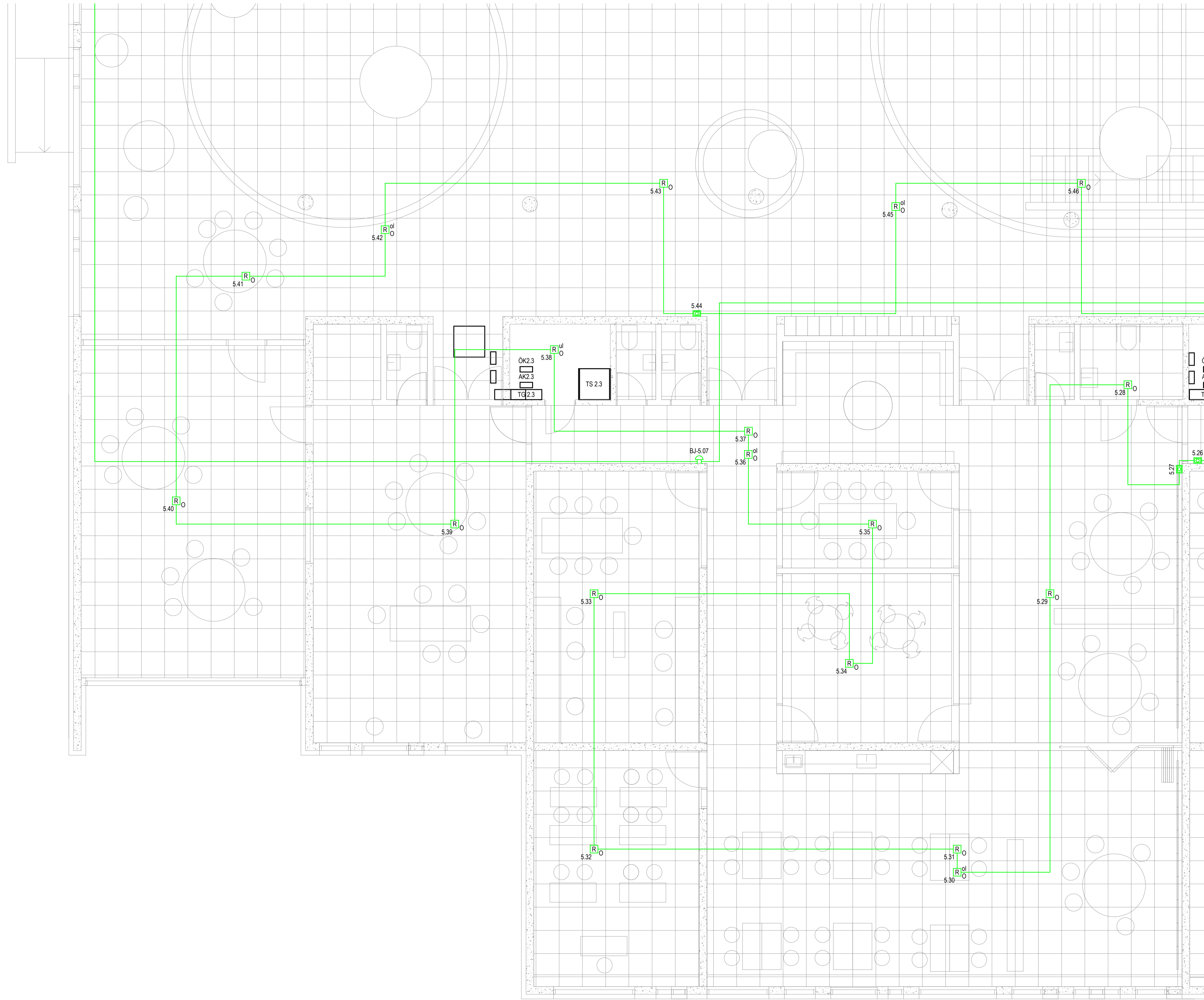
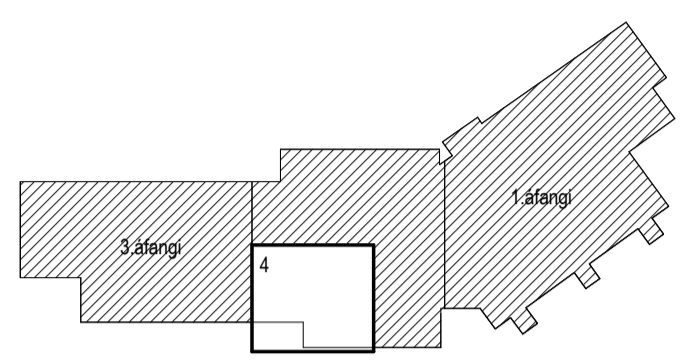
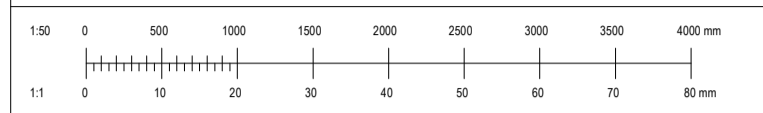

- Skýringar**
- Lág- og smáspennuskápar
 - ↗ Lagnir upp / niður / milli hæða
 - Pipur ø16mm / strengur
 - Pipur ø16mm í gólf / strengur í gólf
 - 600 R/T dás í vegg hæð 600
 - R/T dás
 - Optískur reykskynjari
 - Hitaskynjari
 - Opt.reykskynjari með sökkulsirenu, staðs.míðast við miðu á reykskynjara
 - Opt.reykskynjari með sökkulsirenu m/blikkjólósi, staðs.míðast við miðu á reykskynjara
 - Inn-útgangseining
 - HB Handboði hæð 1100
 - RL Handboði reyklosunar hæð 1100
 - Brunabjalla hæð 2300
 - Hurðasegull hæð 2000
 - Úlstöð brunatalkeris hæð 1100
 - ul Búnaður utanálggjandi
 - ol Búnaður ofan lofts
 - ls Búnaður á lægnastiga
 - tr Búnaður í tenglarennu
 - gb Búnaður í gólfbrunni

Útg.	Dagf.	Skýring	Bl.	Sb.
------	-------	---------	-----	-----

VERKHÖNNUN
VERKFRÆÐIRÁÐGJÖF

Katrínartúni 4, 105 Reykjavík
Sími: 570-5800, kt. 650107-1280
www.verkhonnun.is, verkhonnun@verkhonnun.is

Magnús B. Þórdarson kt. 030879-4149

Sengjaft 11, Verkhonnun ehf.

Undirfar samningargáttir:

Verkefni:
VINASTRÆTI 2
RAFLAGNIR
BRUNAKERFI 2.HÆÐ 4.HL

Áskilpanir:	Tekniá	Yfirb	Dagfærni	1:50	A1
-------------	--------	-------	----------	------	----

2014-01-017 **1-32.02.04**

HÖNNUNIR ÁSKILUR GER ALLAN RETT Á TERNINGUR. FJÖLÞÖÐLUN ER HÁÐ SÖRPLÆGU SAMÞRÖG.

Útboðsgögn
25.03.2022

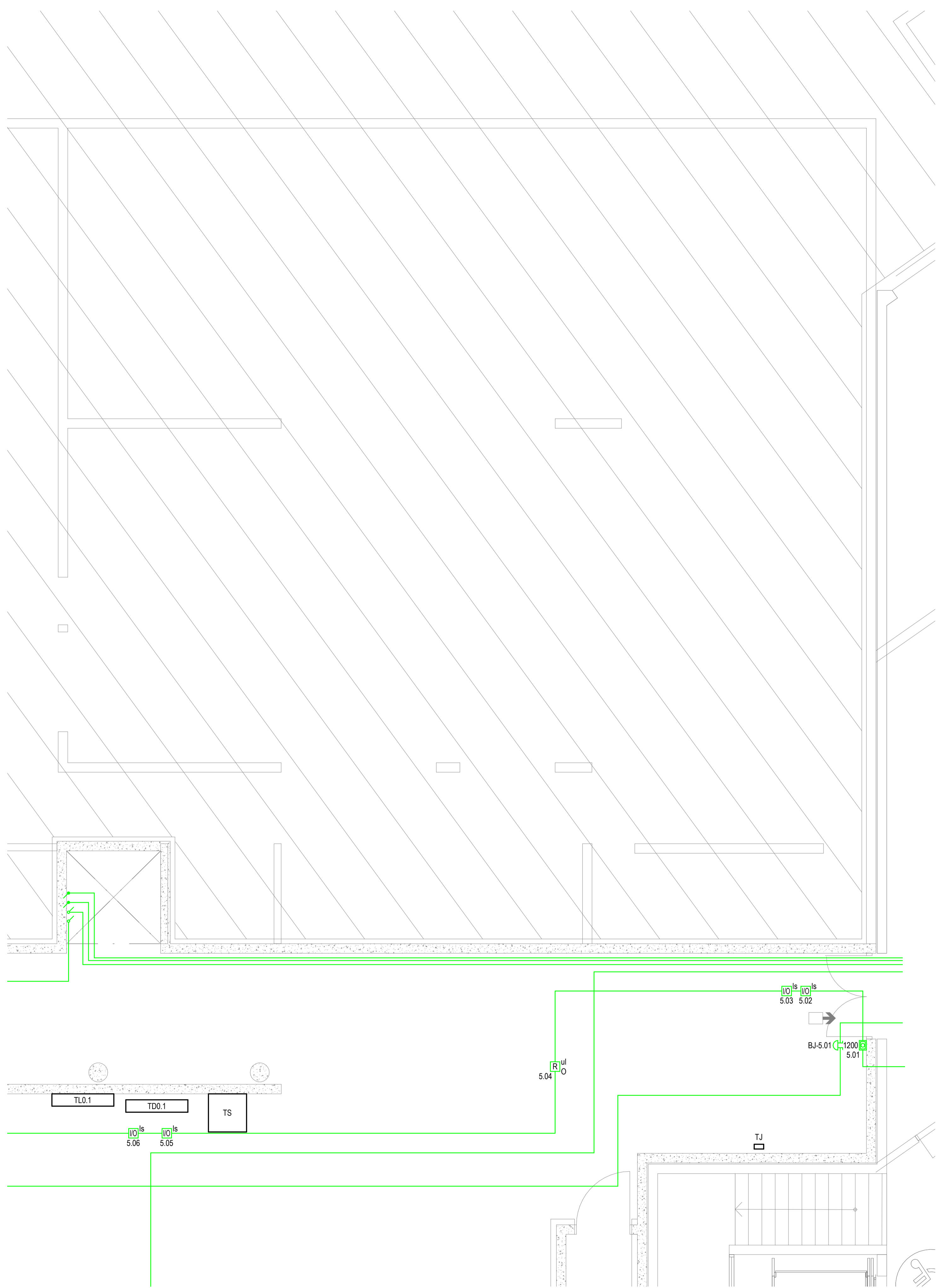
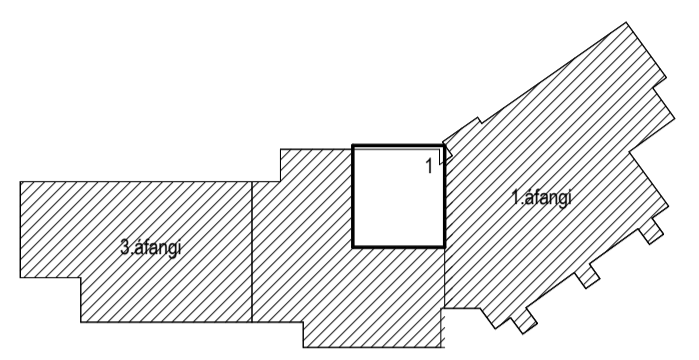
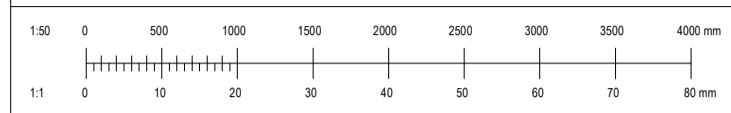

- Skýringar**
- Lág- og smáspennuskápar
 - ↗ Lagnir upp / niður / milli hæða
 - Pipur \varnothing 16mm / strengur
 - - - Pipur \varnothing 16mm í gófi / strengur í gófi
 - R/T dás í vegg hæð 600
 - R/T dás
 - Optískur reykskynjari
 - Hitaskynjari
 - Opt.reykskynjari með sökkulsirenu, staðs.míðast við miðu á reykskynjara
 - Opt.reykskynjari með sökkulsirenu m/blökkjóni, staðs.míðast við miðu á reykskynjara
 - Inn-útgangseining
 - HB Handboði hæð 1100
 - RL Handboði reyklosunar hæð 1100
 - Brunabjalla hæð 2300
 - Hurðasegull hæð 2000
 - Útstöð brunatalkerfis hæð 1100
 - ul Búnaður utanálggjandi
 - ol Búnaður ofan lofts
 - ls Búnaður á lagnastiga
 - tr Búnaður í tenglarennu
 - gb Búnaður í gólfbrunni

Útg.	Dagur	Skýring	Br.	Sb.												
<p>VERKHÖNNUN VERKFRÆÐIRÁÐGJÖF</p> <p>Katrínartúni 4, 105 Reykjavík Sími: 570-5800, kt. 650107-1280 www.verkhonnun.is, verkhonnun@verkhonnun.is</p> <p>Magnús B. Þórðarson kt. 030879-4149</p> <p>Sengjakti, Verkhonnun ehf.</p> <p>Undirfar samningargáttir:</p> <p>Verkefni:</p> <p>VINASTRÆTI 2 RAFLAGNIR BRUNAKERFI KJALLARI 1.HL</p> <p>Áskýpennitur:</p> <table border="1"> <tr> <td>Hæð</td> <td>Takvið</td> <td>Vindvið</td> <td>Dagpening</td> <td>Mækkvæði</td> <td>A1</td> </tr> <tr> <td>2014-01-017</td> <td></td> <td></td> <td></td> <td>1-32.-1.01</td> <td></td> </tr> </table> <p>HÖNNUNAR ÁSKILUR GEF ALKAN RETT Á TERNINGUM. FJÖLÞÖÐUR ER HÁÐ SÖRFLEGGI SAMÞYKKI</p>					Hæð	Takvið	Vindvið	Dagpening	Mækkvæði	A1	2014-01-017				1-32.-1.01	
Hæð	Takvið	Vindvið	Dagpening	Mækkvæði	A1											
2014-01-017				1-32.-1.01												

Útboðsgögn
25.03.2022

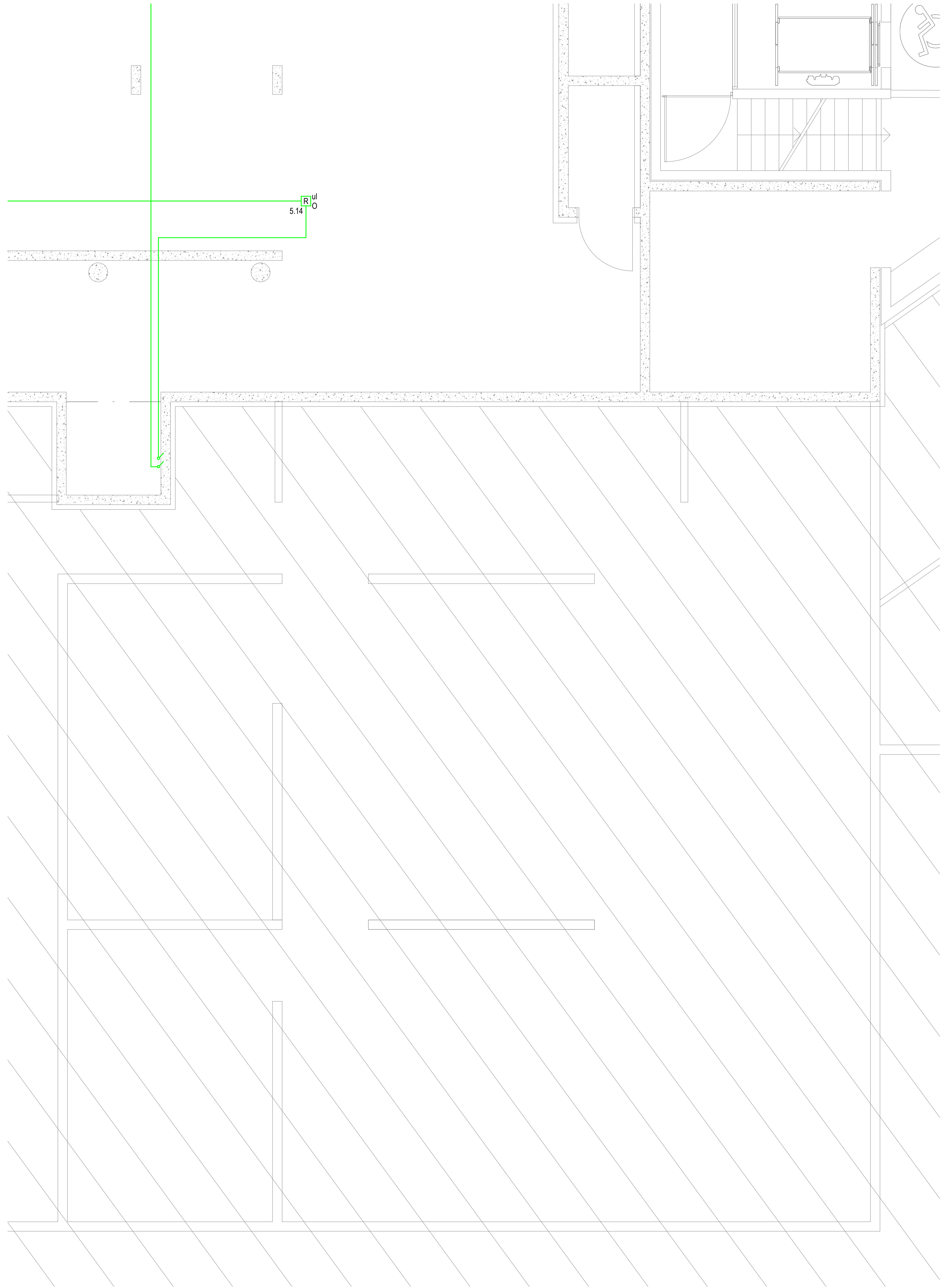
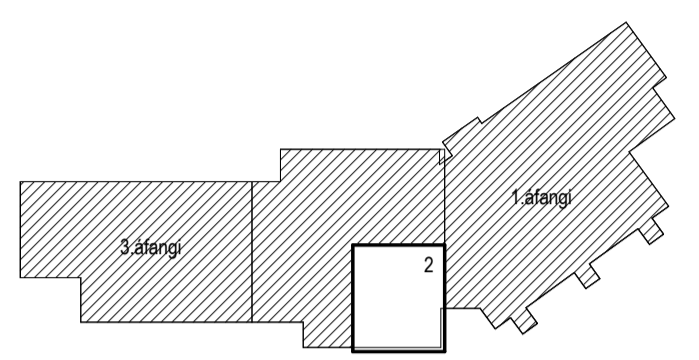
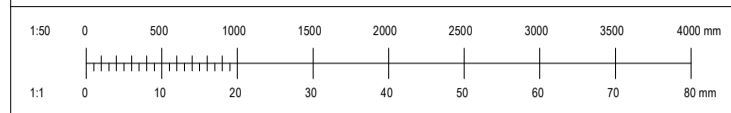

- Skýringar**
- Lág- og smáspennuskápar
 - ↗ Lagtir upp / niður / milli hæða
 - Pipur 16mm / strengur
 - - - Pipur 16mm í gófi / strengur í gófi
 - 600 R/T dás í vegg hæð 600
 - R/T dás
 - R_O Optískur reykskynjari
 - R_H Hitaskynjari
 - R_S Opt.reykskynjari með sökkulsirenu, staðs.míðast við miðu á reykskynjara
 - R_M Opt.reykskynjari með sökkulsirenu m/blökkjösi, staðs.míðast við miðu á reykskynjara
 - I/O Inn-útgangseining
 - HB Handboði hæð 1100
 - RL Handboði reyklosunar hæð 1100
 - Brunabjalla hæð 2300
 - Hurðasegull hæð 2000
 - Útstöð brunatalkerfis hæð 1100
 - ul Búnaður utanálggjandi
 - ol Búnaður ofan lofts
 - ls Búnaður á lægnastiga
 - tr Búnaður í tenglarennu
 - gb Búnaður í gólfbrunni

Útg.	Days.	Skýring	Bl.	Sb.
------	-------	---------	-----	-----

VERKHÖNNUN
VERKFRÆÐIRÁÐGJÖF

Katrínartúni 4, 105 Reykjavík
Sími: 570-5800, kt. 650107-1280
www.verkhonnun.is, verkhonnun@verkhonnun.is

Magnús B. Þórðarson kt. 030879-4149
Síngjafi: Verkhonnun ehf.

Undirfar samningargáttir:

Verkefni:

VINASTRÆTI 2
RAFLAGNIR
BRUNAKERFI KJALLARI 2.HL

Áskilpanir:

Hæð	Takvið	Vind	Dagning	Mækkvæði	A1
-----	--------	------	---------	----------	----

2014-01-017 **1-32.-1.02**

Verkhonnun Teknisker Breyting

HÖNNUNIR ÁSKILUR GER ALKAN RETT Á TERNINGUR. FJÖLDUR ER HÁÐ SÖRFLEGI SAMÞRÖK

Útboðsgögn
25.03.2022

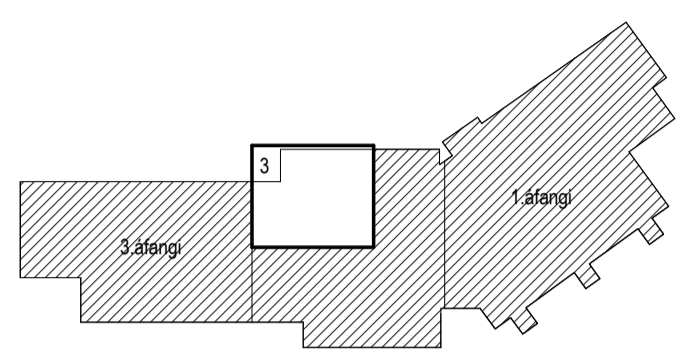
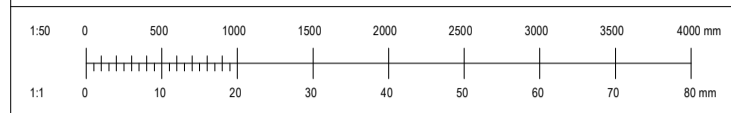

- Skýringar**
- Lág- og smáspennuskápar
 - ↗ ↘ Lagnir upp / niður / milli hæða
 - Pipur ϕ 16mm / strengur
 - Pipur ϕ 16mm í gólf / strengur í gólf
 - R/T dás í vegg hæð 600
 - R/T dás
 - R₀ Optískur reykskynjari
 - R_H Hitaskynjari
 - R_H Opt.reykskynjari með sökkulsirenu, staðs.míðast við miðu á reykskynjara
 - R_H Opt.reykskynjari með sökkulsirenu m/blökkjósi, staðs.míðast við miðu á reykskynjara
 - I/O Inn-/Útgangseining
 - HB Handboði hæð 1100
 - RL Handboði reyklosunar hæð 1100
 - Brunabjalla hæð 2300
 - Hurðasegull hæð 2000
 - Útstöð brunatalkerfis hæð 1100
 - ul Búnaður utanálggjandi
 - of Búnaður ofan lofts
 - ls Búnaður á lagnastiga
 - tr Búnaður í tenglarennu
 - gb Búnaður í gólfbrunni

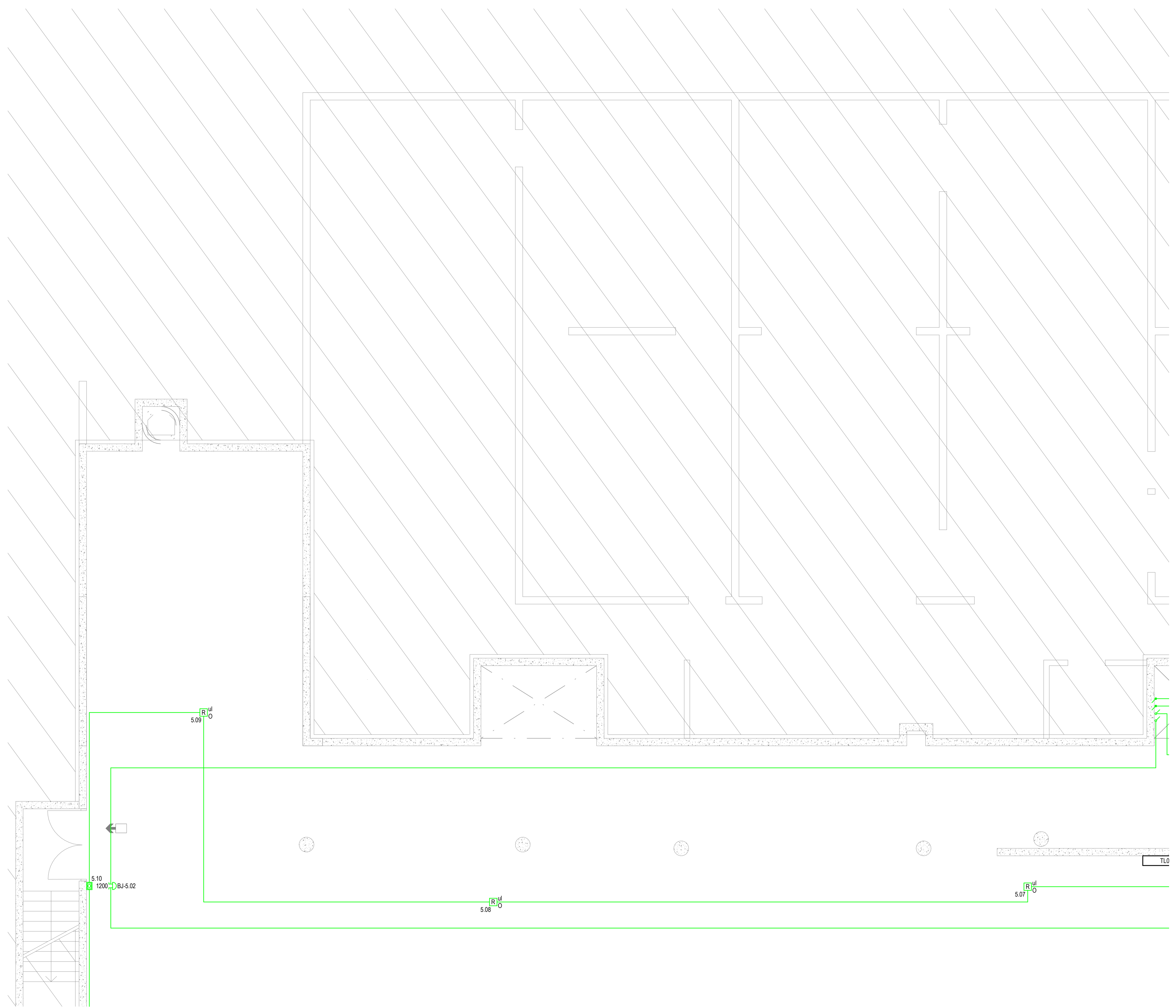

Útg.	Dagur	Skýring	Br.	Sb.	
VERKHÖNNUN VERKFRÆÐIRÁÐGJÖF					
Katrínartúni 4, 105 Reykjavík Sími: 570-5800, kt. 650107-1280 www.verkhonnun.is, verkhonnun@verkhonnun.is					
Magnús B. Þórðarson kt. 030879-4149					
Sengjaft 11, Vebhornun ehf.					
Undirfarar samningarbráttur:					
Verkefni:					
VINASTRÆTI 2					
RAFLAGNIR					
BRUNAKERFI KJALLARI 3.HL					
Aðskiptaflatur:					
Hæð	Taksvæð	Virkvæð	Dagning	Mækkvæð	A1
2014-01-017			1-32.-1.03		
Verkefni			Tekningar		Reykjng
HÖNNUNIR ÁSKILUR GER ALLAN RETT Á TERNINGUM - FJÖLÞÖLDUN ER HÁÐ SÖRPLÖGJÓSI SAMRÝK					

Útboðsgögn
25.03.2022

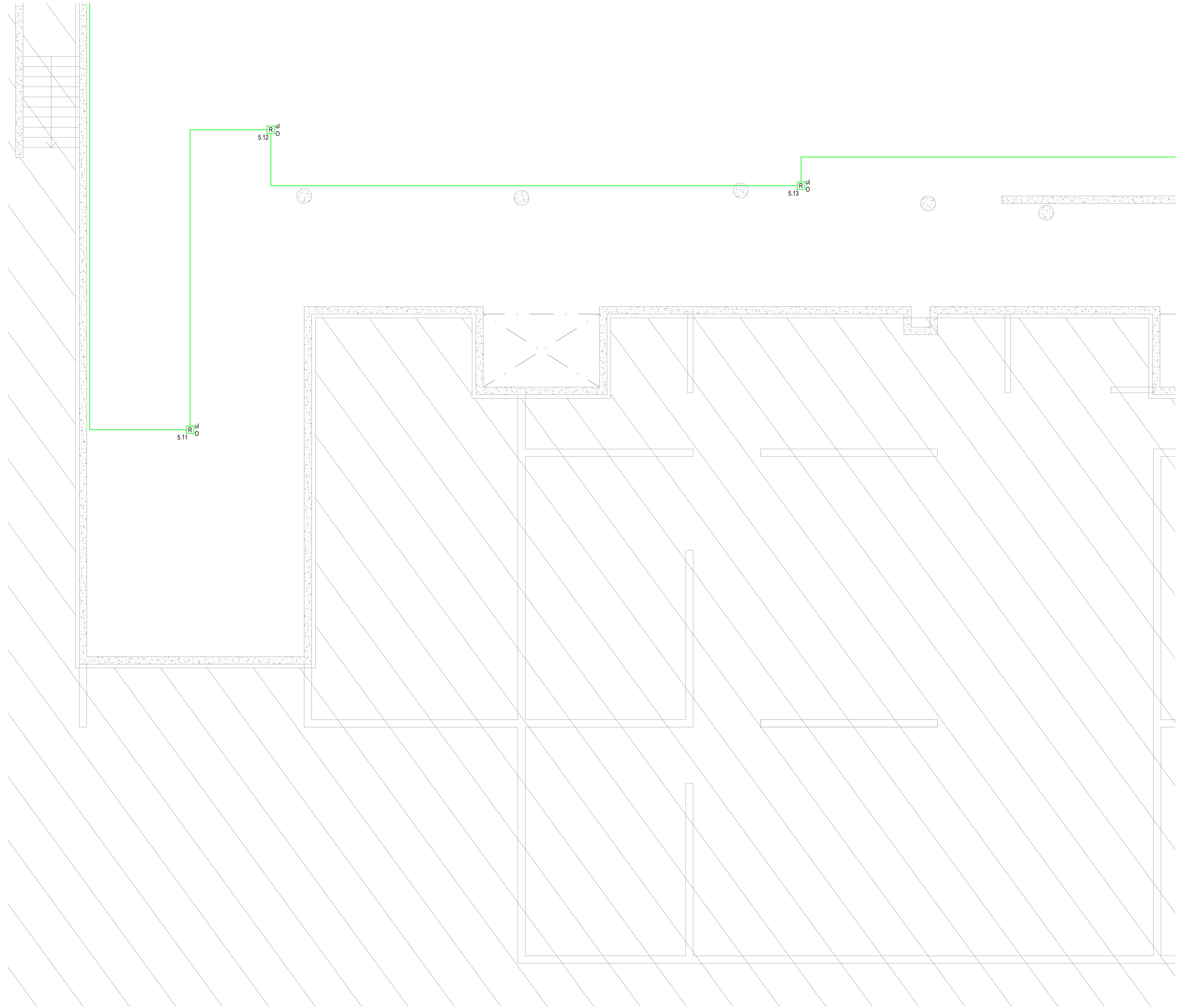
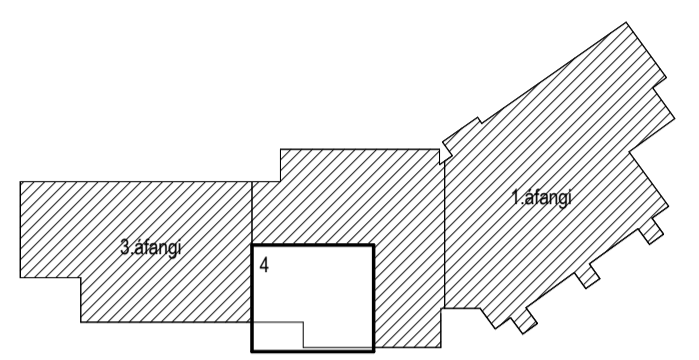
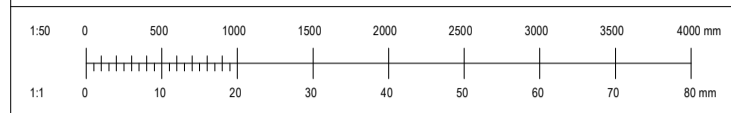

Skýringar

- Lág- og smáspennuskápar
- Lagnir upp / niður / milli hæða
- Pípur \varnothing 16mm / strengur
- Pípur \varnothing 16mm í gófi / strengur í gófi
- R/T dís í vegg hæð 600
- R/T dís
- Optískur reykskynjari
- Hitaskynjari
- Opt.reykskynjari með sökkulsirenu, staðs.míðast við miðu á reykskynjara
- Opt.reykskynjari með sökkulsirenu m/þikkjólísi, staðs.míðast við miðu á reykskynjara
- Inn-útgangseining
- Handboði hæð 1100
- Handboði reyklosunar hæð 1100
- Brunabjalla hæð 2300
- Hurðasegull hæð 2000
- Útstöð brunatalkerfis hæð 1100
- ul Búnaður utanliggjandi
- ol Búnaður ofan lofts
- ls Búnaður á lagnastiga
- tr Búnaður í tenglarennu
- gb Búnaður í gólfbrunni

Útg.	Þag.	Skýring	Br.	Sb.
------	------	---------	-----	-----

VERKHÖNNUN
VERKFRÆÐIRÁÐGJÖF

Katrínartúni 4, 105 Reykjavík
Sími: 570-5800, kt. 650107-1280
www.verkhonnun.is, verkhonnun@verkhonnun.is

Magnús B. Þórdarson kt. 030879-4149
Sendjafti: verkhonnun.erf

Undirfar samþingargögnir:

Verkefni:
VINASTRÆTI 2
RAFLAGNIR
BRUNAKERFI KJALLARI 4.HL

Aðskiptur:

Hæð	Takvið	Vindvið	Dagning	Mækkvæði	Bláskafi
1:50					A1

2014-01-017 1-32.-1.04

Útboðsgögn
25.03.2022

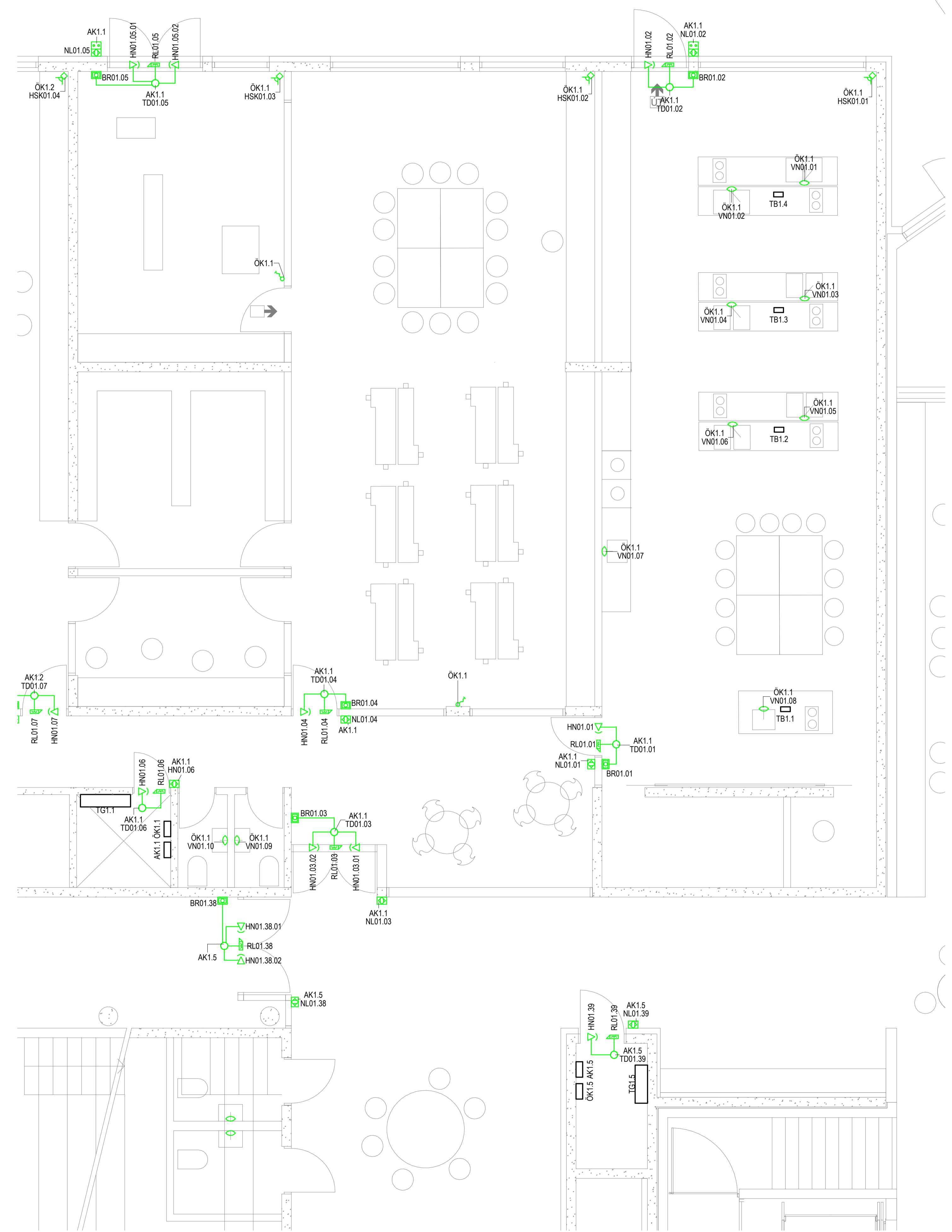
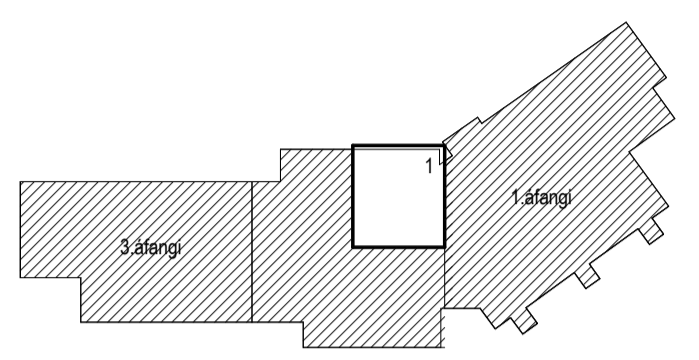
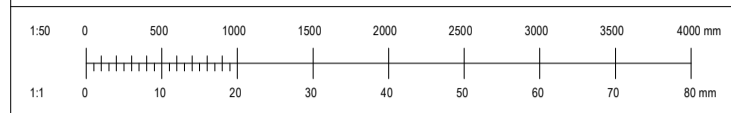

- Skýringar**
- Lág- og smáspennuskápar
 - ↕ Lagnir upp / niður / milli hæða
 - Pipur ø16mm / strengur
 - - - Pipur ø16mm í gólf / strengur í gólf
 - R/T dds í vegg hæð 600
 - R/T dds
 - Hnappur hæð 1100
 - DB Dyrabjalla hæð 2300
 - DS Dyrasmástöð hæð 1500
 - DT Dyrasmátöl hæð 1500
 - ↕ Hreyfiskynjari við loft
 - ↕ Hljóðgjafi hæð 2300
 - ↕ Hnappaborð hæð 1100
 - ↕ Nánderlesari hæð 1100
 - ↕ Nánderlesari með hnappaborði hæð 1100
 - ↕ Brotrofi hæð 1100
 - ↕ Rafhlæsing
 - ↕ Segullæsing
 - ↕ Hurðanemi
 - ↕ Myndavél á vegg
 - ↕ Myndavél á loft
 - ↕ Vatnsnemi við gólf
 - ↕ Neyðarhnappur hæð 1100
 - ul Búnaður utanliggjandi
 - ol Búnaður ofan lofts
 - ls Búnaður á lægnastiga
 - tr Búnaður í tenglarennu
 - gb Búnaður í gólfbrunni

Útg.	Dag.	Skýring	Br.	Sb.
------	------	---------	-----	-----

VERKHÖNNUN
VERKFRÆÐIÁÐGJÖF

Katrínartúni 4, 105 Reykjavík
Sími: 570-5800, kt. 650107-1280
www.verkhonnun.is, verkhonnun@verkhonnun.is

Magnús B. Þórðarson kt. 030879-4149
Sengjafn, Verkhnun ehf.

Undirfar samningargáttir:

Verkefni:
VINASTRÆTI 2
RAFLAGNIR
ADGANGS- OG ÖRYGGISKERFI 1.HÆÐ 1.HL

Áskilpanir:

Hæð	Takvið	Vindvið	Dagning	1:50	A1
-----	--------	---------	---------	------	----

2014-01-017 **1-33.01.01**

Verkfræðingur: Magnús B. Þórðarson
Tækniráðgjafi: Magnús B. Þórðarson
Reykjavík

HÖNNUNARÁSKILUR GER ALKAN RETT Á TERNINGUM. FJÖLÞÖLUN ER HÁÐ SÖÐI, EGGI SAMÞYGGINGU.

Útboðsgögn
25.03.2022

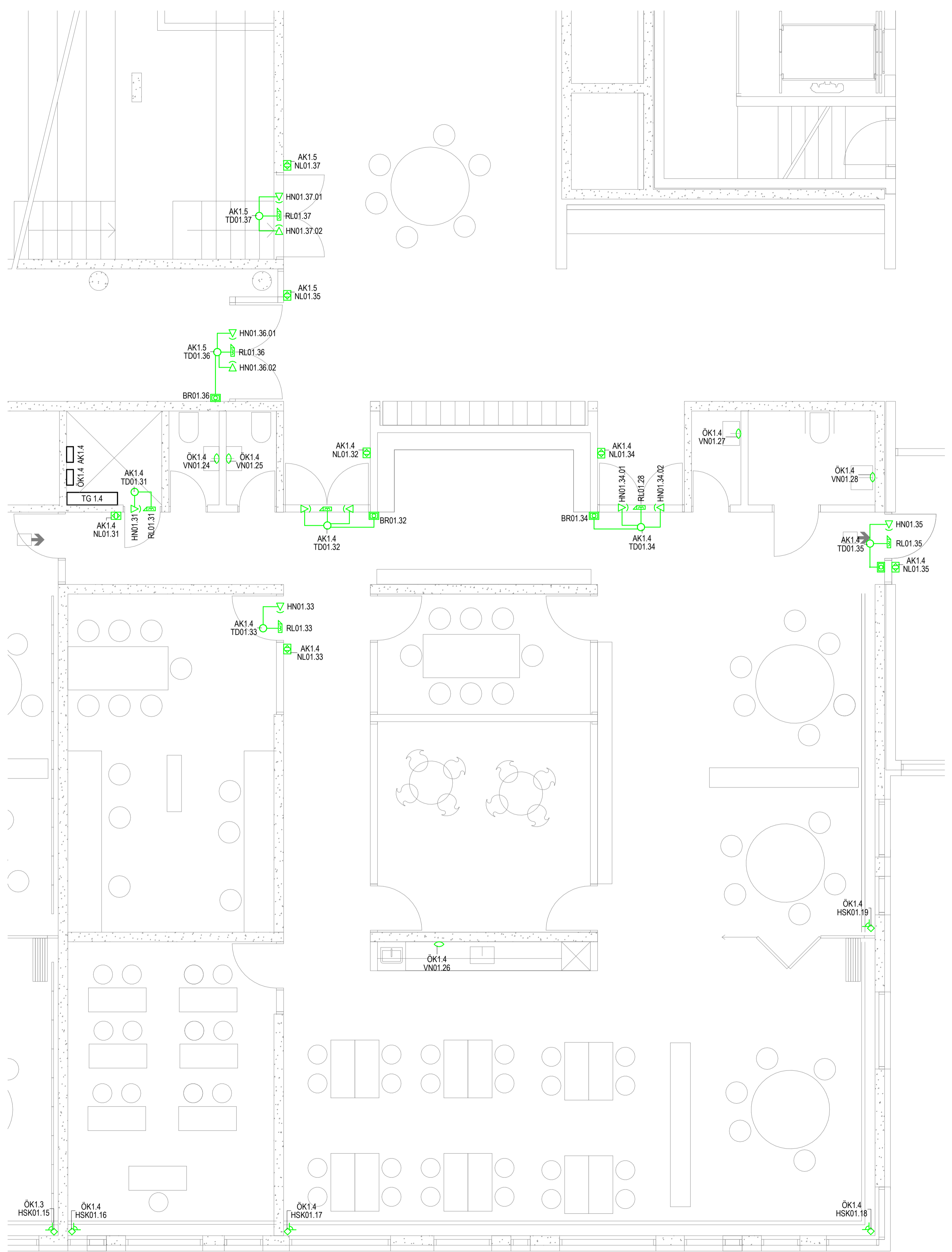
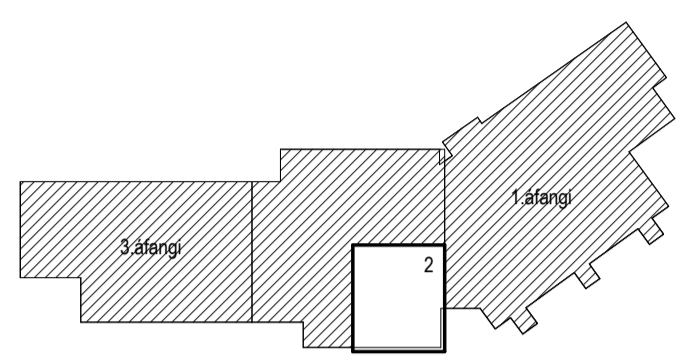
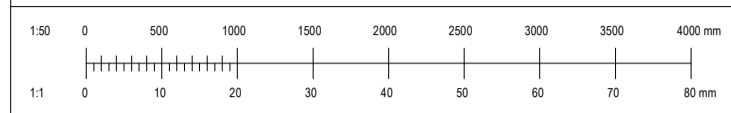

- Skýringar**
- Lág- og smáspennuskápar
 - ↗ Lagir upp / niður / milli hæða
 - Pipur 16mm / strengur
 - Pipur 16mm í gólf / strengur í gólf
 - 600 R/T dás í vegg hæð 600
 - R/T dás
 - Hnappur hæð 1100
 - DB Dyrabjalla hæð 2300
 - DS Dyrasmástöð hæð 1500
 - DT Dyrasmátöl hæð 1500
 - Hreyfiskynjari við loft
 - Hljóðgjafi hæð 2300
 - Hnappaborð hæð 1100
 - Nándalesari hæð 1100
 - Nándalesari með hnappaborði hæð 1100
 - Brotröfi hæð 1100
 - Rafhlæsing
 - Segullæsing
 - Hurðanemi
 - Myndavél á vegg
 - Myndavél á loft
 - Vatnsnemi við gólf
 - Neyðarhnappur hæð 1100
 - ul Bünaður utanliggjandi
 - ol Bünaður ofan lofts
 - ls Bünaður á lægnastiga
 - tr Bünaður í tenglarennu
 - gb Bünaður í gólfbrunni

Útg.	Dag.	Skýring	Bl.	Sb.	
VERKHÖNNUN VERKFRÆÐIRÁÐGJÖF					
Katrínartúni 4, 105 Reykjavík Sími: 570-5800, kt. 650107-1280 www.verkhonnun.is, verkhonnun@verkhonnun.is					
Magnús B. Þórðarson kt. 030879-4149					
Sengjaft 11, Væðingur ehf.					
Undirfar samningarþróttir:					
Verkefni:					
VINASTRÆTI 2					
RAFLAGNIR					
ADGANGS- OG ÖRYGGISKERFI 1.HÆÐ 2.HL					
Aðskiptur:					
Hæð	Tekni	Vísir	Dagsetning	Mækkvæði	A1
1014-01-017				1-33.01.02	Bláskári
Verkefni		Tæknikerfi		Breyting	
HÖNNUNIR ÁSKULUR GER ALKAN RETT Á TERNINGUM. FJÓLFÖLDUN ER HÁÐ SÖRPLÆGU SAMPLÖG.					

Útboðsgögn
25.03.2022

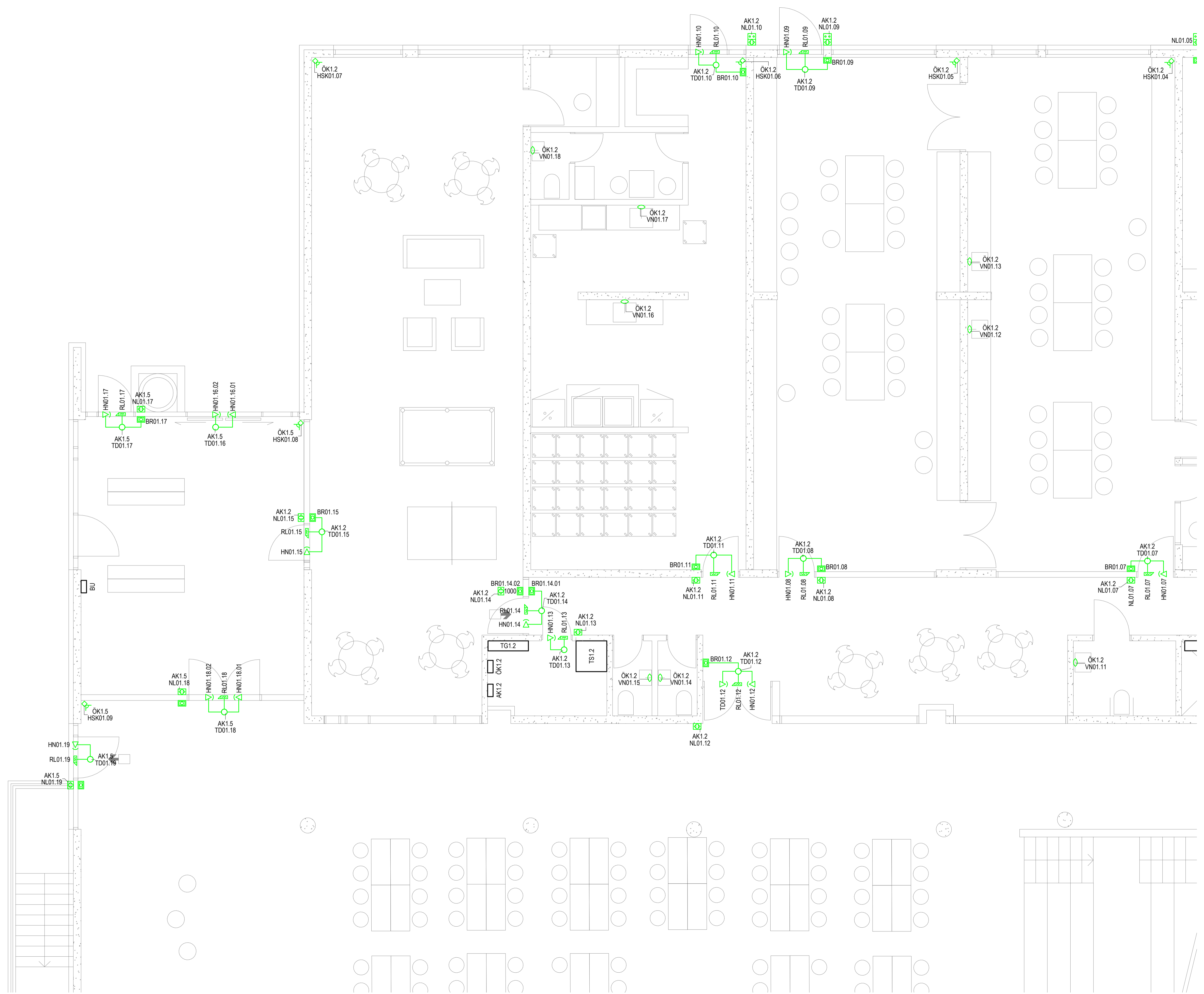
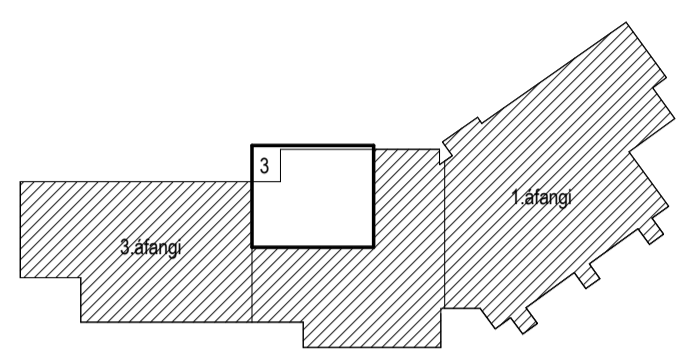
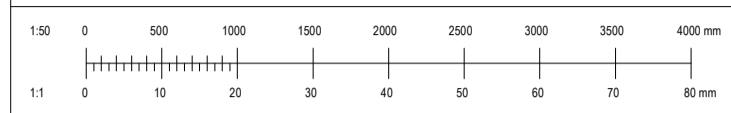

- Skýringar**
- Lág- og smáspennuskápar
 - ↕ Lagir upp / niður / milli hæða
 - Pipur 16mm / strengur
 - Pipur 16mm í gólf / strengur í gólf
 - 600 R/T dds í vegg hæð 600
 - R/T dds
 - Hnappur hæð 1100
 - DB Dyrabjalla hæð 2300
 - DS Dyrasmástöð hæð 1500
 - DT Dyrasmátöl hæð 1500
 - Hreyfiskynjari við loft
 - Hljóðgjafi hæð 2300
 - Hnappaborð hæð 1100
 - Nándarlesari hæð 1100
 - Nándarlesari með hnappaborði hæð 1100
 - Brotrofi hæð 1100
 - Rafhlæsing
 - Seguhlæsing
 - Hurðanemi
 - Myndavél á vegg
 - Myndavél á loft
 - Vatnsnemi við gólf
 - Neyðarhnappur hæð 1100
 - ul Bünaður utanliggjandi
 - ol Bünaður ofan lofts
 - ls Bünaður á lægnastiga
 - tr Bünaður í tenglarennu
 - gb Bünaður í gólfbrunni

Útg.	Dag.	Skýring	Br.	Sb.																		
<p>VERKHÖNNUN VERKFRÆÐIRÁÐGJÖF</p> <p>Katrínartúni 4, 105 Reykjavík Sími: 570-5800, kt. 650107-1280 www.verkhonnun.is, verkhonnun@verkhonnun.is</p> <p>Magnús B. Þórðarson kt. 030879-4149</p> <p>Sengjafn. Verkhonnun ehf.</p> <p>Undirfar samningargáttir:</p> <p>Verkefni:</p> <p>VINASTRÆTI 2 RAFLAGNIR ADGANGS- OG ÖRYGGISKERFI 1.HÆÐ 3.HL</p> <p>Áskilpanir:</p> <table border="1"> <tr> <td>Hæð</td> <td>Takvið</td> <td>Vindvið</td> <td>Dagning</td> <td>1:50</td> <td>A1</td> </tr> <tr> <td colspan="2">2014-01-017</td> <td colspan="2">1-33.01.03</td> <td></td> <td></td> </tr> <tr> <td colspan="2">Verkhönnun</td> <td colspan="2">Tekningar</td> <td colspan="2">Reykjavík</td> </tr> </table> <p><small>HÖNNUNIR ÁSKILUR GER ALLAN RETT A TERNINGUR. FJOLFOLDUR ER HAD SOBREDOU SAMPRK</small></p>					Hæð	Takvið	Vindvið	Dagning	1:50	A1	2014-01-017		1-33.01.03				Verkhönnun		Tekningar		Reykjavík	
Hæð	Takvið	Vindvið	Dagning	1:50	A1																	
2014-01-017		1-33.01.03																				
Verkhönnun		Tekningar		Reykjavík																		

Útboðsgögn
25.03.2022

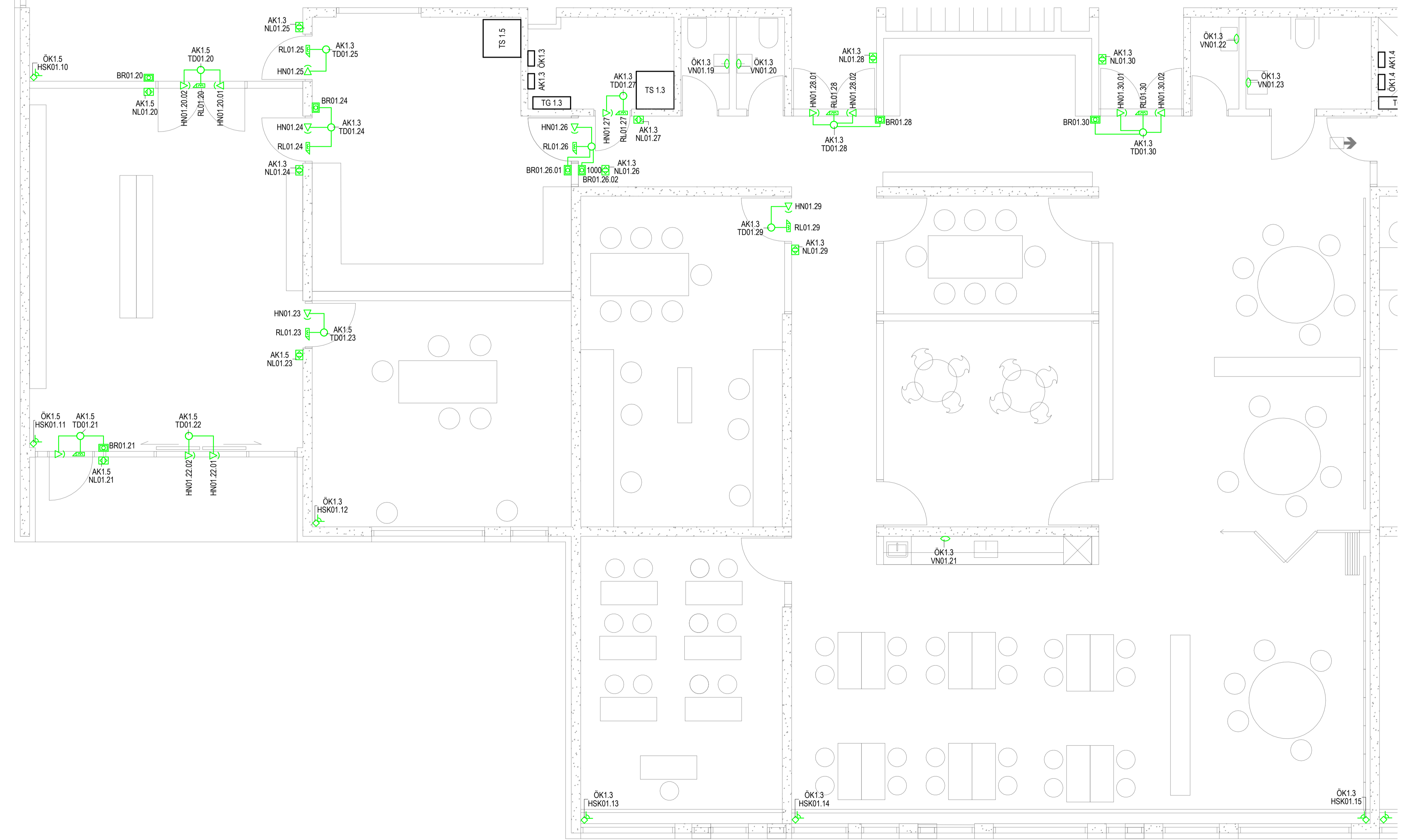
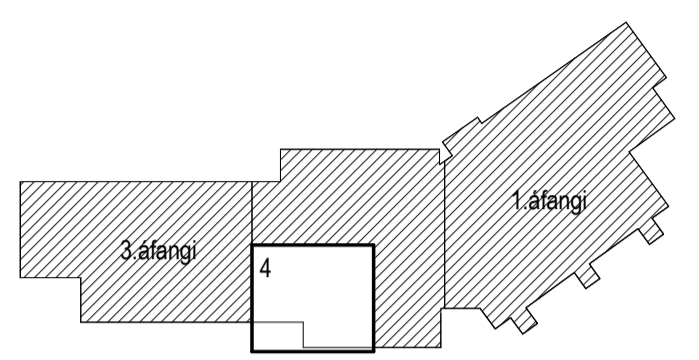
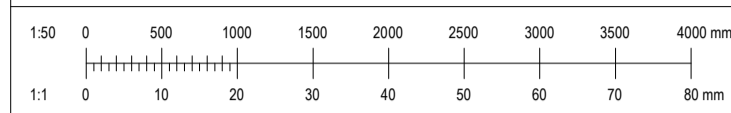

- Skýringar**
- Lág- og smáspennuskápar
 - Lagin upp / niður / milli hæða
 - Pípur \varnothing 16mm / strengur
 - Pípur \varnothing 16mm í gólf / strengur í gólf
 - \varnothing 600 R/T dss í vegg hæð 600
 - R/T dss
 - Hnappur hæð 1100
 - Dyrabjalla hæð 2300
 - Dyrasmástöð hæð 1500
 - Dyrasmátöl hæð 1500
 - Hreyfiskynjari við loft
 - Hjúðgjafi hæð 2300
 - Hnappaborð hæð 1100
 - Nándaesari með hnappaborði hæð 1100
 - Brotrofi hæð 1100
 - Raflæsing
 - Segullæsing
 - Hurðanemi
 - Myndavél á vegg
 - Myndavél á loft
 - Vatsnemi við gólf
 - Neyðarhnappur hæð 1100
 - ul Búnaður utanliggjandi
 - ol Búnaður ofan lofts
 - ls Búnaður á lægnastiga
 - tr Búnaður í tenglarennu
 - gb Búnaður í gólfbrunni

Útg.	Dag.	Skýring	Br.	Sb.

VERKHÖNNUN
VERKFRÆÐI RÁÐGJÖF

Katrínartúni 4, 105 Reykjavík
Sími: 570-5800, kt. 650107-1280
www.verkhonnun.is, verkhonnun@verkhonnun.is

Magnús B. Þórðarson kt. 030879-4149
Samþykkt í h. Verkhönnun ehf.

Undirtekt samráðsmeðlims:

Verkefni:

VINASTRÆTI 2
RAFLAGNIR
ABGANGS- OG ÖRYGGISKERFI 1.HÆÐ 4.HL

Aðskiptiðittu:

Hannað	Teknað	Yfirfarið	Dagsetning	1:50	A1

2014-01-017 **1-33.01.04**

HÖNNUNIR ASKILUR SÉR ALLAN RETTA A TERNUNGUM - FJÓLFÖLDUN ER HÁB SKRIFLEGU SAMBYRRI

Útboðsgögn
25.03.2022

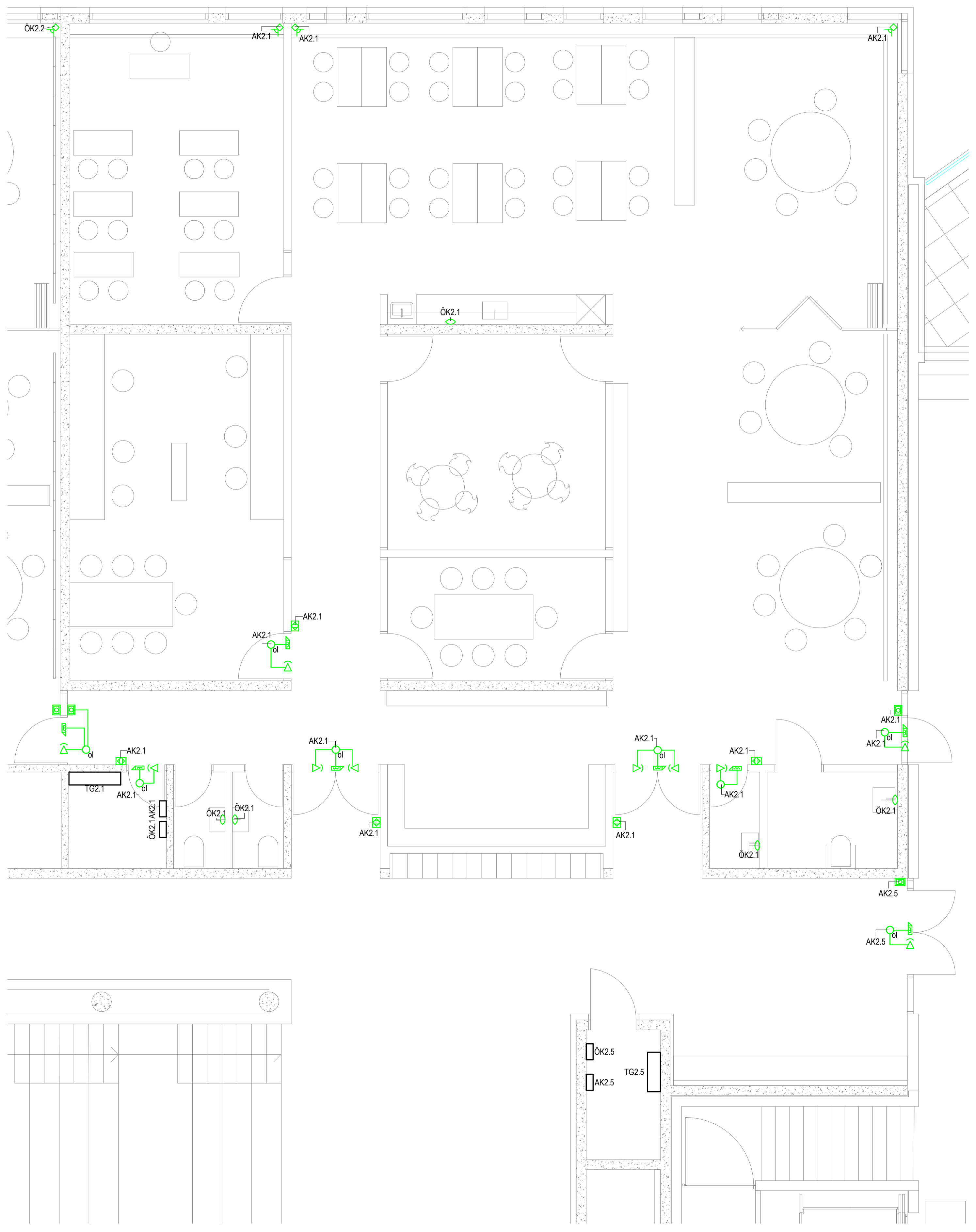
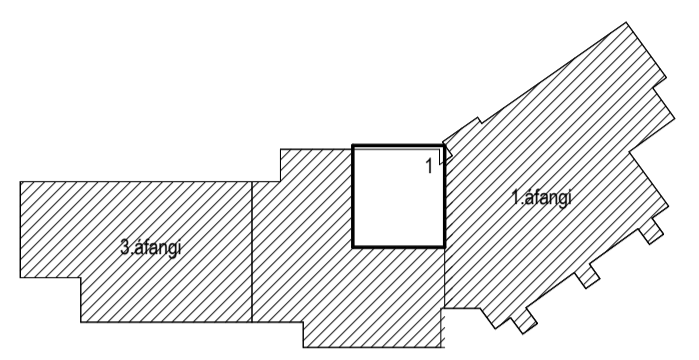
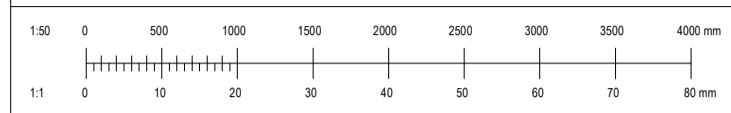

- Skýringar**
- Lág- og smáþennuskápar
 - ↕ Lagnir upp / niður / milli hæða
 - Pipur 16mm / strengur
 - Pipur 16mm í gólf / strengur í gólf
 - 600 R/T dds í vegg hæð 600
 - R/T dds
 - Hnappur hæð 1100
 - DB Dyrabjalla hæð 2300
 - DS Dyrasímastöð hæð 1500
 - DT Dyrasímastöl hæð 1500
 - Hreyfiskynjari við loft
 - ↕ Hljóðgjafi hæð 2300
 - Hnappaborð hæð 1100
 - Nánderlesari hæð 1100
 - Nánderlesari með hnappaborði hæð 1100
 - Brotrofi hæð 1100
 - Rafhlæsing
 - Segullæsing
 - Hurðanemi
 - Myndavél á vegg
 - Myndavél á loft
 - Vatnsnemi við gólf
 - Neyðarhnappur hæð 1100
 - ul Búnaður utanliggjandi
 - ol Búnaður ofan lofts
 - ls Búnaður á lægnastiga
 - tr Búnaður í tenglarennu
 - gb Búnaður í gólfbrunni

Útg.	Dagur	Skýring	Br.	Sb.																		
<p>VERKHÖNNUN VERKFRÆÐIRÁÐGJÖF</p> <p>Katrínartúni 4, 105 Reykjavík Sími: 570-5800, kt. 650107-1280 www.verkhonnun.is, verkhonnun@verkhonnun.is</p> <p>Magnús B. Þórdarson kt. 030879-4149</p> <p>Sengjafn. Verkhonnun ehf.</p> <p>Undirfar samningargáttir:</p> <p>Verkefni:</p> <p>VINASTRÆTI 2 RAFLAGNIR ADGANGS- OG ÖRYGGISKERFI 2.HÆÐ 1.HL</p> <p>Áskilpanir:</p> <table border="1"> <tr> <td>Hæð</td> <td>Tekni</td> <td>Vísun</td> <td>Dagsetning</td> <td>Mækkvæði</td> <td>Bláskrá</td> </tr> <tr> <td>2014-01-017</td> <td></td> <td></td> <td></td> <td>1:50</td> <td>A1</td> </tr> <tr> <td colspan="3">1-33.02.01</td> <td colspan="3"></td> </tr> </table> <p>HÖNNUNAR ÁSKILUR SÉR ALLAN RETT A TERNINGUR - FJOLFOLDUN ER HÁÐ SÖRFLEGGI SAMÞYKKI</p>					Hæð	Tekni	Vísun	Dagsetning	Mækkvæði	Bláskrá	2014-01-017				1:50	A1	1-33.02.01					
Hæð	Tekni	Vísun	Dagsetning	Mækkvæði	Bláskrá																	
2014-01-017				1:50	A1																	
1-33.02.01																						

Útboðsgögn
25.03.2022

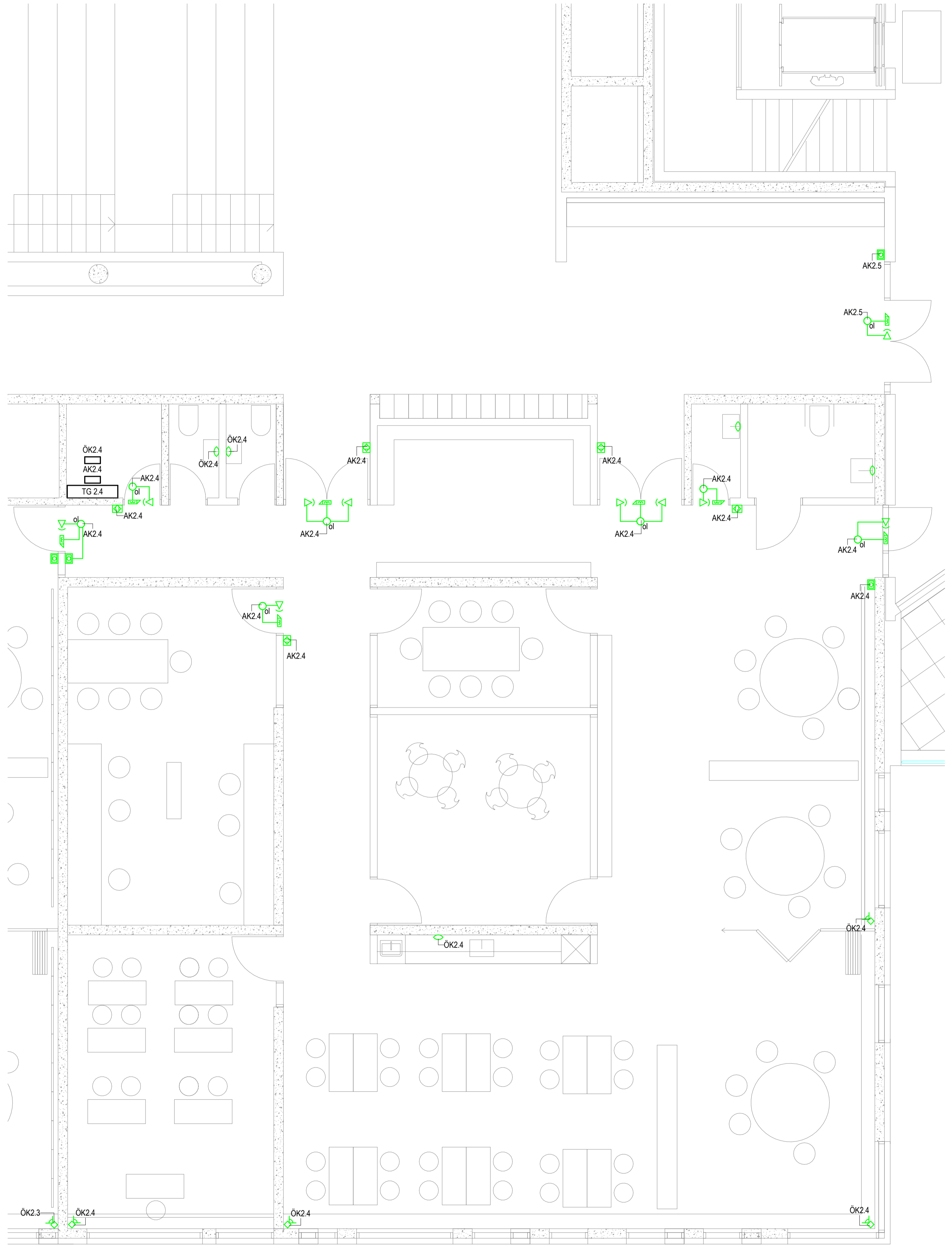
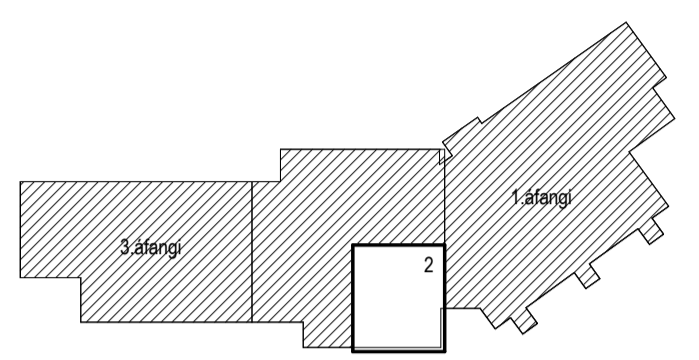
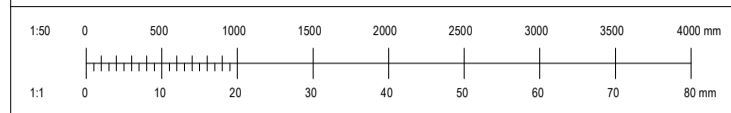

- Skýringar**
- Lág- og smáspennuskápar
 - ↗ Lagur upp / niður / milli hæða
 - Pipur 16mm / strengur
 - Pipur 16mm í gólf / strengur í gólf
 - 600 R/T dás í vegg hæð 600
 - R/T dás
 - Hnappur hæð 1100
 - ↗ DB Dyrabjalla hæð 2300
 - DS Dyrasímastöð hæð 1500
 - DT Dyrasímastöl hæð 1500
 - ↗ Hreyfiskynjari við loft
 - ↗ Hjúðgjafi hæð 2300
 - ↗ Hnappaborð hæð 1100
 - ↗ Nánderlesari hæð 1100
 - ↗ Nánderlesari með hnappaborði hæð 1100
 - ↗ Brotrofi hæð 1100
 - ↗ Rafhlæsing
 - ↗ Segullæsing
 - ↗ Hurðanemi
 - ↗ Myndavél á vegg
 - ↗ Myndavél á loft
 - ↗ Vatnsnemi við gólf
 - ↗ Neyðarhnappur hæð 1100
 - ul Búnaður utanliggjandi
 - ol Búnaður ofan lofts
 - ls Búnaður á lægnastiga
 - tr Búnaður í tenglarennu
 - gb Búnaður í gólfbrunni

Útg.	Dagur	Skýring	Bl.	Sb.

VERKHÖNNUN
VERKFRÆÐIRÁÐGJÖF

Katrínartúni 4, 105 Reykjavík
Sími: 570-5800, kt. 650107-1280
www.verkhonnun.is, verkhonnun@verkhonnun.is

Magnús B. Þórðarson kt. 030879-4149

Sengjaft 11, Væðingur ehf.

Undirfar samráðingarmáttulur

Verkefni

VINASTRÆTI 2
RAFLAGNIR
ABGANGS- OG ÖRYGGISKERFI 2.HÆÐ 2.HL

Aðskiptaflatur

Hæð	Tekni	Yfirlit	Dagning	Mækkvæði	A1

2014-01-017 **1-33.02.02**

Verkefni: Tekniskerfi
Reykjavík

HÖNNUNIR ÁSKILUR SÉR ALLAN RETT Á TERNINGURUM. FJÓLFÖLDUN ER HÁÐ SÖRPLÆGU SAMPLÖG

Útboðsgögn
25.03.2022

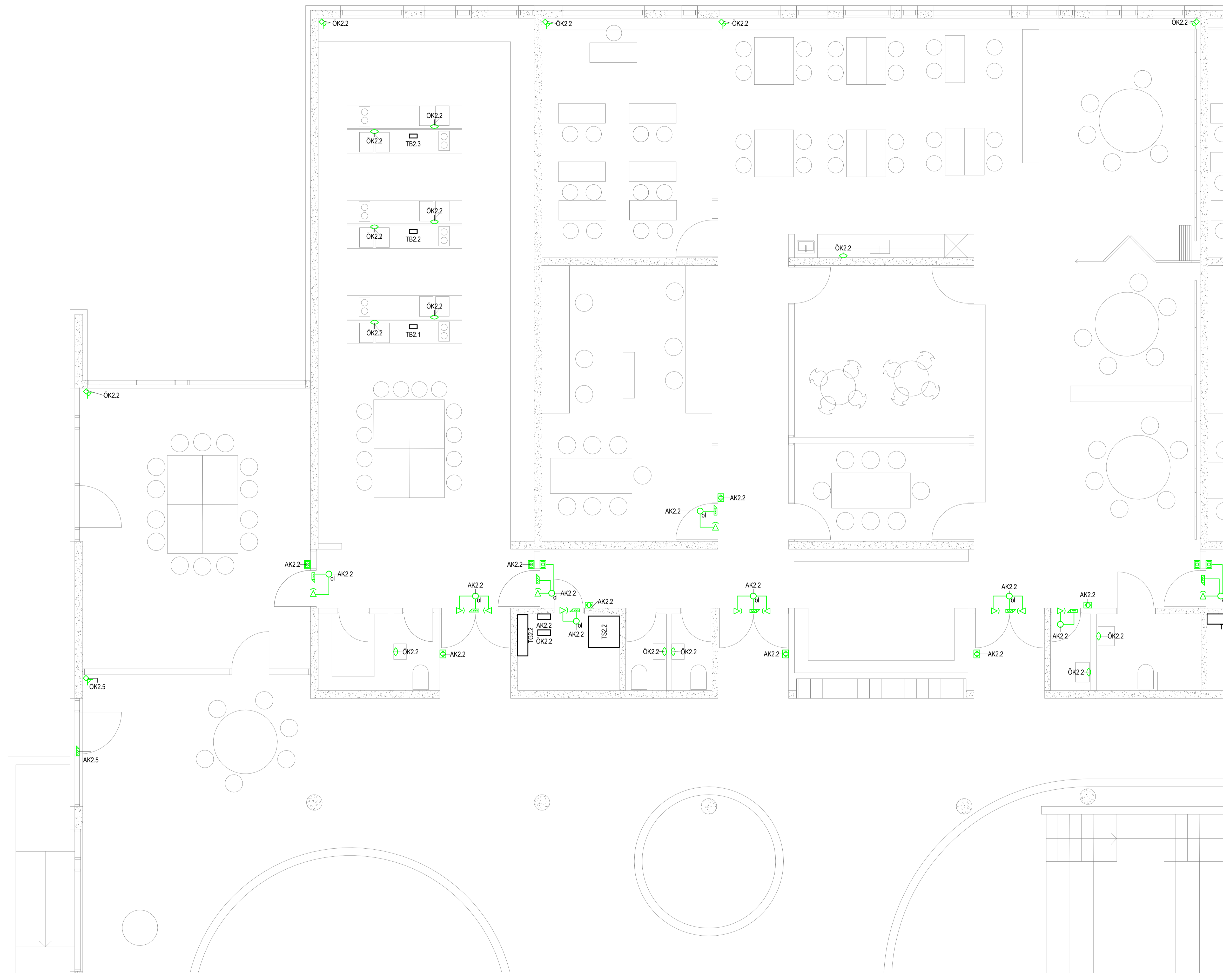
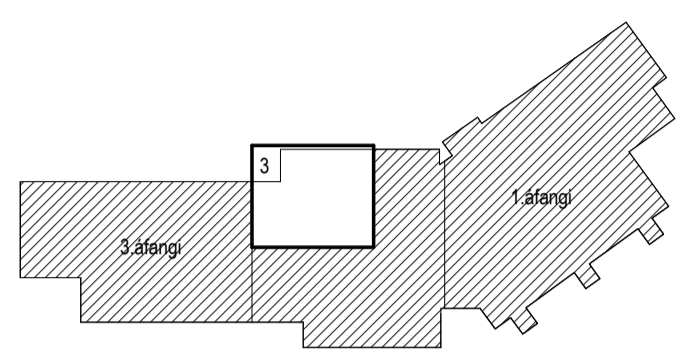

- Skýringar**
- Lág- og smáspennuskápar
 - ↕ Lagir upp / niður / milli hæða
 - Pipur ø16mm / strengur
 - Pipur ø16mm í gólf / strengur í gólf
 - R/T dds í vegg hæð 600
 - R/T dds
 - Hnappur hæð 1100
 - DB Dyrabjalla hæð 2300
 - DS Dyrasmástöð hæð 1500
 - DT Dyrasmátöl hæð 1500
 - Hreyfiskynjari við loft
 - Hljóðgjafi hæð 2300
 - Hnappaborð hæð 1100
 - Nándalesari hæð 1100
 - Nándalesari með hnappaborði hæð 1100
 - Brotröfi hæð 1100
 - Rafhlæsing
 - Segullæsing
 - Hurðanemi
 - Myndavél á vegg
 - Myndavél á loft
 - Vatnsnemi við gólf
 - Neyðarhnappur hæð 1100
 - ul Búnaður utanliggjandi
 - ls Búnaður ofan lofts
 - li Búnaður á lægnastiga
 - tr Búnaður í tenglarennu
 - gb Búnaður í gólfbrunni

Útg.	Dag.	Skýring	Bl.	Sb.
------	------	---------	-----	-----

VERKHÖNNUN
VERKFRÆÐIRÁÐGJÖF

Katrínartúni 4, 105 Reykjavík
Sími: 570-5800, kt. 650107-1280
www.verkhonnun.is, verkhonnun@verkhonnun.is

Magnús B. Þórðarson kt. 030879-4149
Sengjafti, Verkhnunur ehf.

Undirfar samningargörðir:

Verkefni:
VINASTRÆTI 2
RAFLAGNIR
ADGANGS- OG ÖRYGGISKERFI 2.HÆÐ 3.HL

Aðskiptur:

Hæð	Takvið	Vísir	Dagsetning	Mækkvæði	Bláskafi
				1:50	A1

2014-01-017 **1-33.02.03**
Verkefni: Tekniúmer: Reyting:

HÖNNUNAR ÁSKILUR GEFU ALLAN RETT A TERNINGUR. FJOLFOLDUN ER HÁÐ SÖRPLÆGU SAMRÝK.

Útboðsgögn
25.03.2022

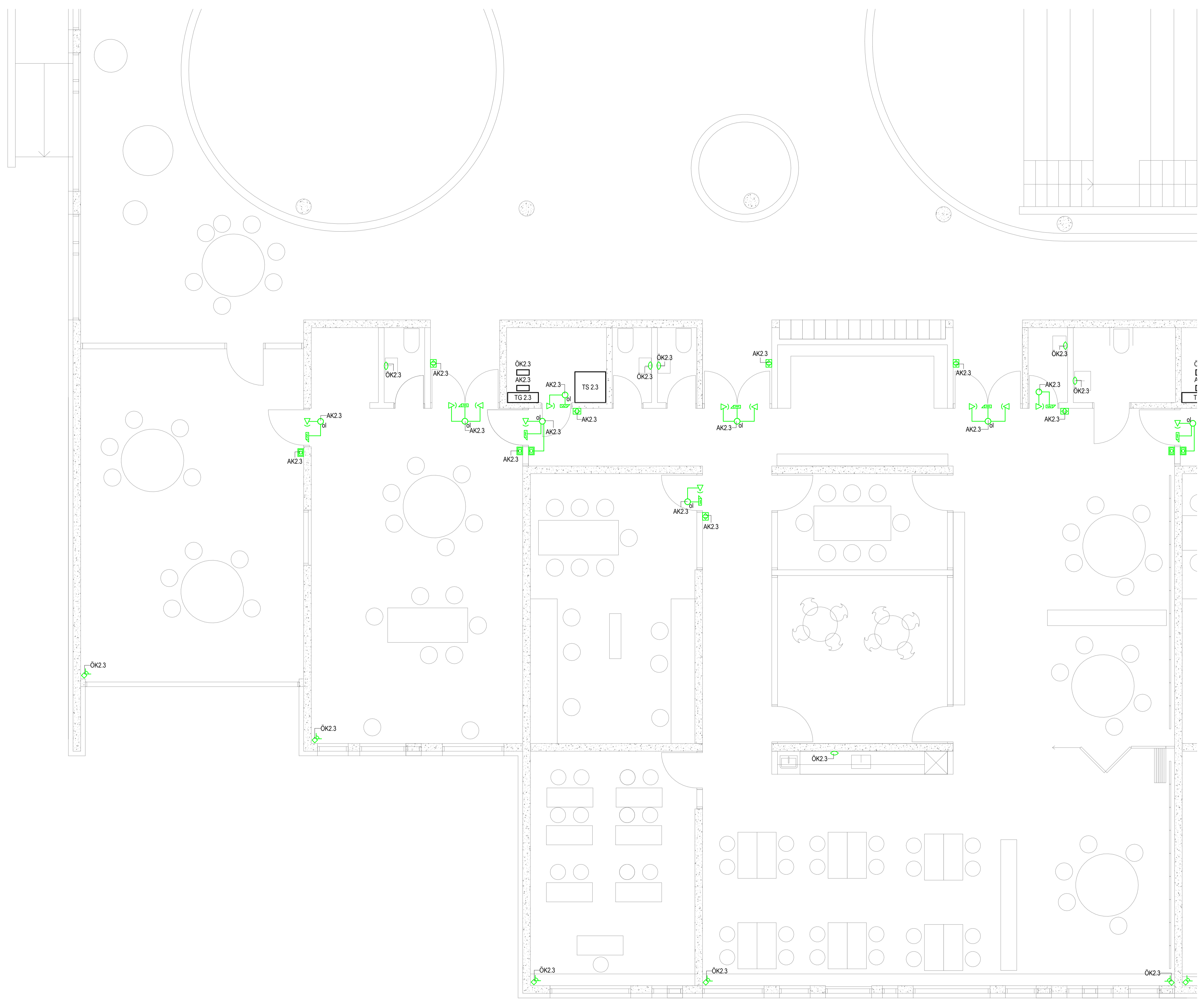
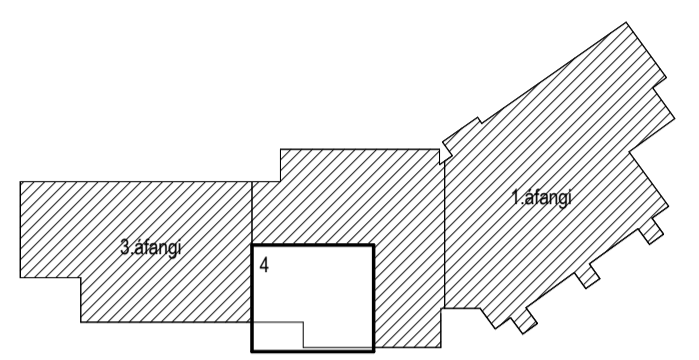
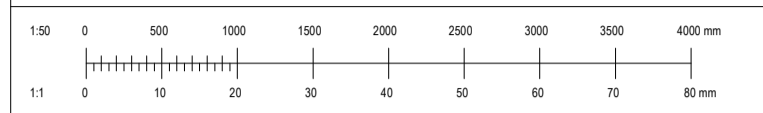

- Skýringar**
- Lág- og smáspennuskápar
 - ↗ Lagur upp / niður / milli hæða
 - Pipur ø16mm / strengur
 - - - Pipur ø16mm í gólf / strengur í gólf
 - 600 R/T dás í vegg hæð 600
 - R/T dás
 - Hnappur hæð 1100
 - DB Dyrabjalla hæð 2300
 - DS Dyrasímastöð hæð 1500
 - DT Dyrasímatöl hæð 1500
 - ↗ Hreyfiskynjari við loft
 - ↗ Hljóðgjafi hæð 2300
 - ↗ Hnappaborð hæð 1100
 - ↗ Nánderlesari hæð 1100
 - ↗ Nánderlesari með hnappaborði hæð 1100
 - ↗ Brotrofi hæð 1100
 - ↗ Rafhlæsing
 - ↗ Segullæsing
 - ↗ Hurðanemi
 - ↗ Myndavél á vegg
 - ↗ Myndavél á loft
 - ↗ Vatnsnemi við gólf
 - ↗ Neyðarhnappur hæð 1100
 - ul Búnaður utanliggjandi
 - ol Búnaður ofan lofts
 - ls Búnaður á lægnastiga
 - tr Búnaður í tenglarennu
 - gb Búnaður í gólfbrunni

Útg.	Dag.	Skýring	Bl.	Sb.
------	------	---------	-----	-----

VERKHÖNNUN
VERKFRÆÐIRÁÐGJÖF

Katrínartúni 4, 105 Reykjavík
Sími: 570-5800, kt. 650107-1280
www.verkhonnun.is, verkhonnun@verkhonnun.is

Magnús B. Þórðarson kt. 030879-4149
Sengjakt 11, Væðismannar eft.

Undirfarir samþingingarmáttulur

Verkefni
VINASTRÆTI 2
RAFLAGNIR
ABGANGS- OG ÖRYGGISKERFI 2.HÆÐ 4.HL

Aðskiptafl.

Hæð	Takvið	Vísir	Dagsetning	Mækkvæði	A1
-----	--------	-------	------------	----------	----

2014-01-017 1-33.02.04

HÖNNUNIR ÁSKULUR GEF ALKAN RETT Á TERNINGUR. FJÓLFÖLDUN ER HÁÐ SÖRPLÖGJÓ SAMPLÖG

Útboðsgögn
25.03.2022

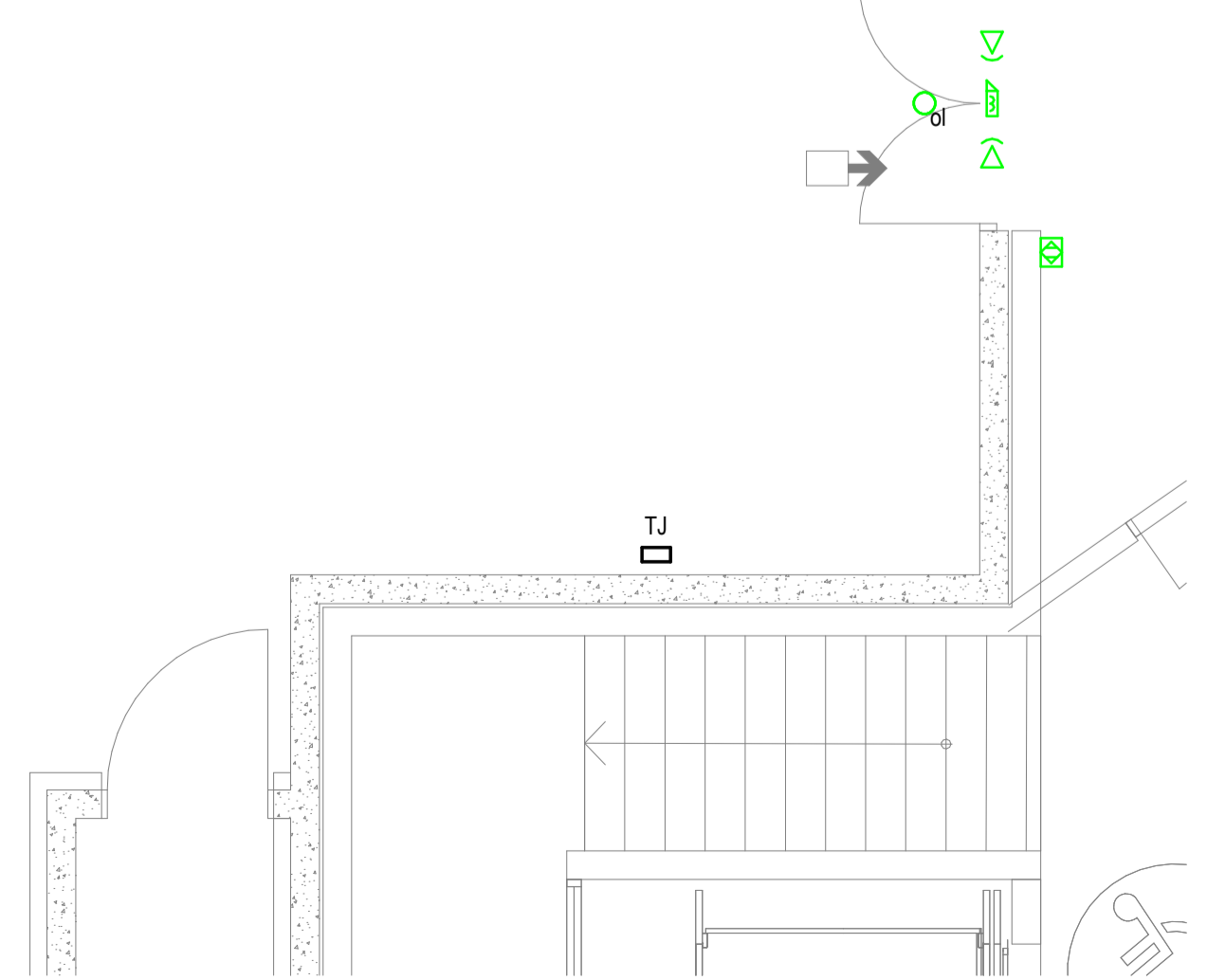
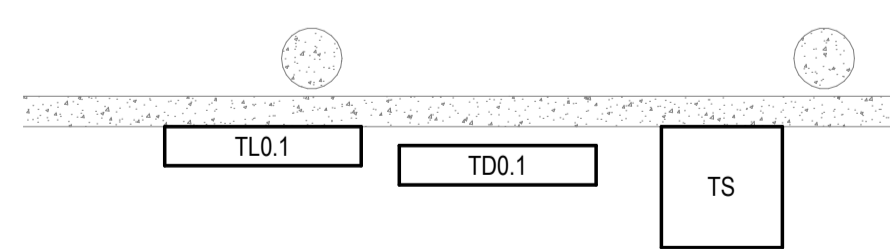
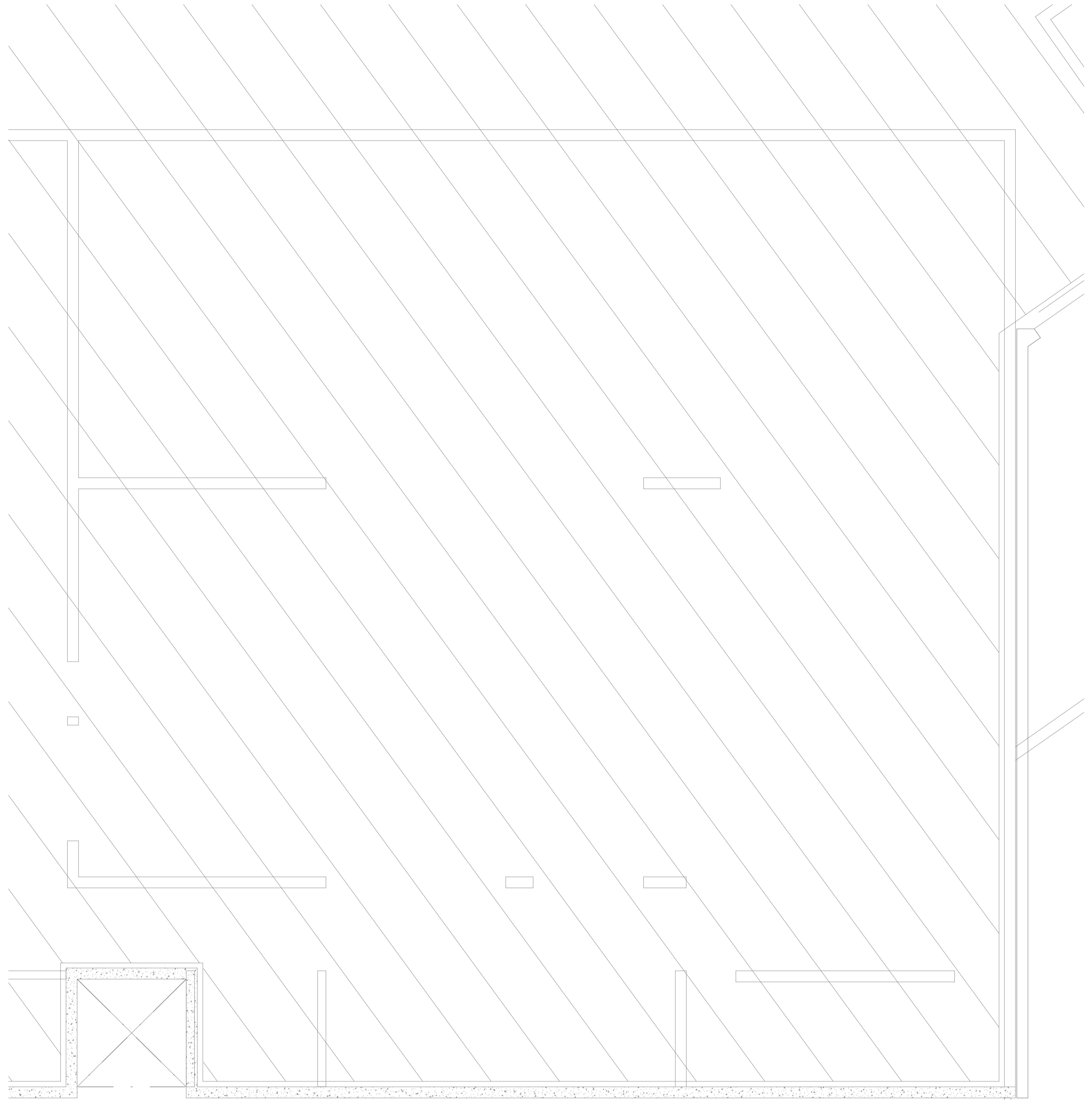
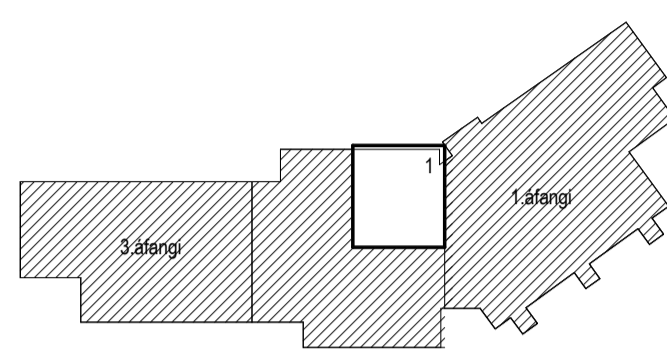
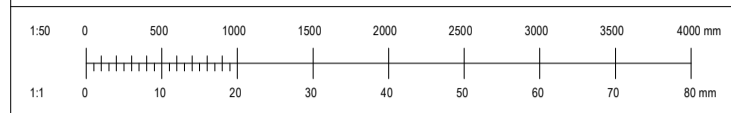

- Skýringar**
- Lág- og smáspennuskápar
 - ↗ Lagnir upp / niður / milli hæða
 - Pipur ø16mm / strengur
 - Pipur ø16mm í gólf / strengur í gólf
 - 600 R/T dds í vegg hæð 600
 - R/T dds
 - Hnappur hæð 1100
 - DB Dyrabjalla hæð 2300
 - DS Dyrasímastöð hæð 1500
 - DT Dyrasímatöl hæð 1500
 - ↗ Hreyfiskynjari við loft
 - ↗ Hljóðgjafi hæð 2300
 - ↗ Hnappaborð hæð 1100
 - ↗ Nánderlesari hæð 1100
 - ↗ Nánderlesari með hnappaborði hæð 1100
 - ↗ Brotrofi hæð 1100
 - ↗ Rafhlæsing
 - ↗ Segullæsing
 - ↗ Hurðanemi
 - ↗ Myndavél á vegg
 - ↗ Myndavél á loft
 - ↗ Vatnsnemi við gólf
 - ↗ Neyðarhnappur hæð 1100
 - ul Búnaður utanliggjandi
 - ol Búnaður ofan lofts
 - ls Búnaður á lægnastiga
 - tr Búnaður í tenglarennu
 - gb Búnaður í gólfbrunni

Útg.	Dagur	Skýring	Bl.	St.
------	-------	---------	-----	-----

VERKHÖNNUN
VERKFRÆÐIRÁÐGJÖF

Katrinartúni 4, 105 Reykjavík
Sími: 570-5800, kt. 650107-1280
www.verkhonnun.is, verkhonnun@verkhonnun.is

Magnús B. Þórðarson kt. 030879-4149
Sengjakt 11, Væðingur ehf.

Undirfar samráðingarmáttal

Verkefni

VINASTRÆTI 2
RAFLAGNIR
ABGANGS- OG ÖRYGGISKERFI KJALLARI 1.HL

Aðskiptaflatur

Hæð	Takvið	Vindvið	Dagpening	1:50	A1
-----	--------	---------	-----------	------	----

2014-01-017 **1-33.-1.01**

Verkförur Verkhönnun
Töknuneytið Verkhönnun

HÖNNUNAR ÁSKILUR SÉR ALLAN RETT Á TERNINGUM - FJÖLÞÖÐLUN ER HÁÐ SÖRFLEGGI SAMÞYKKINGU

Útboðsgögn
25.03.2022

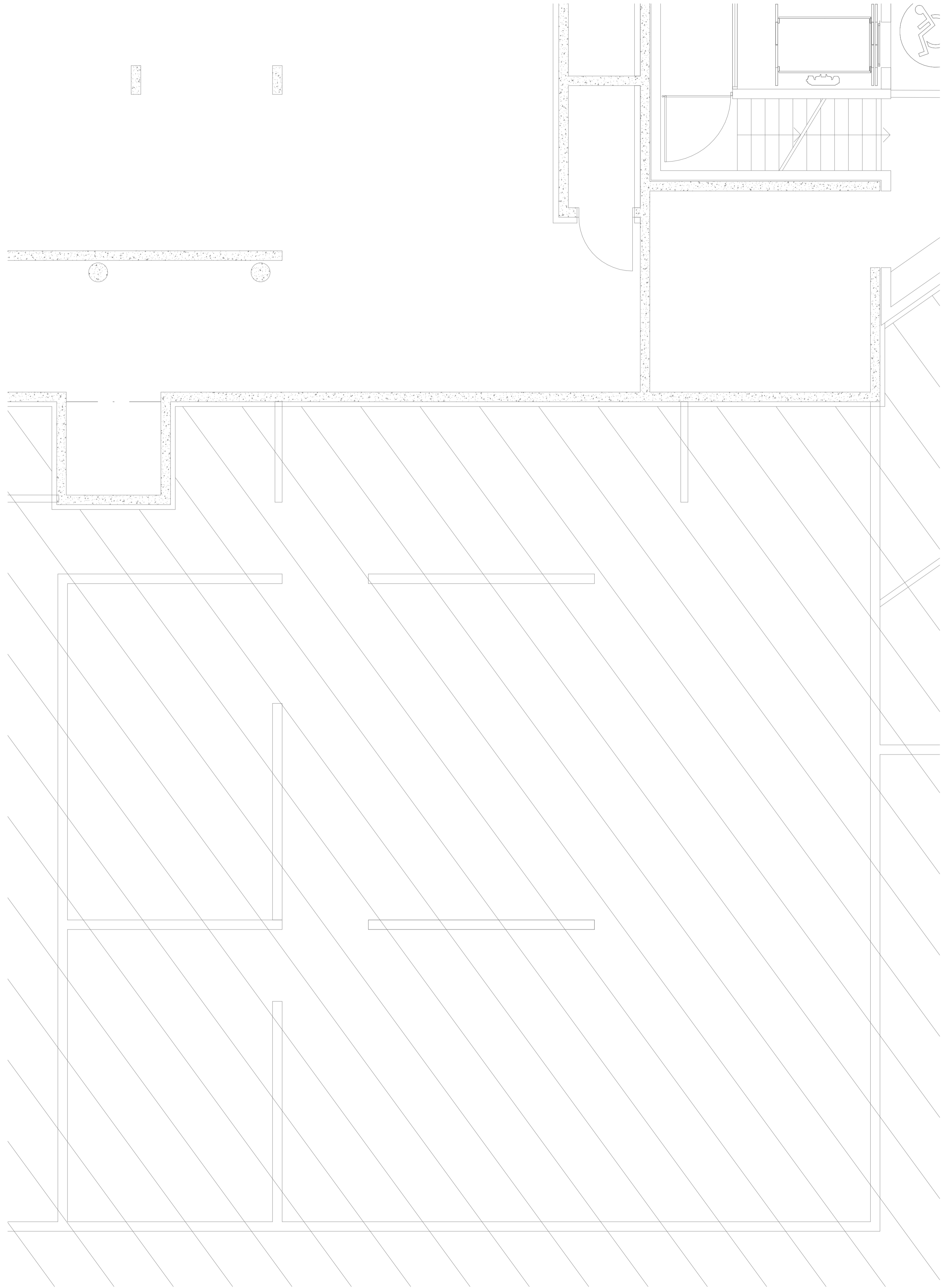
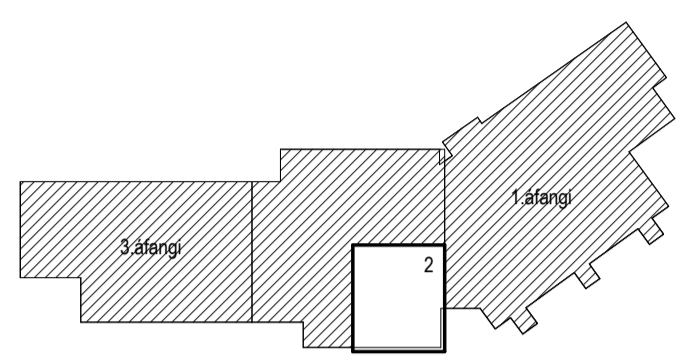
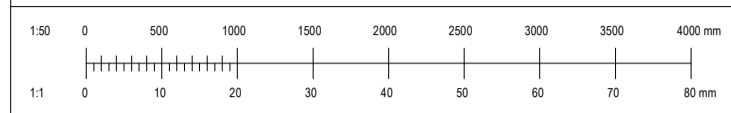

- Skýringar**
- Lág- og smáspennuskápar
 - Lagnir upp / niður / milli hæða
 - Pípur ϕ 16mm / strengur
 - Pípur ϕ 16mm í gólf / strengur í gólf
 - R/T dds í vegg hæð 600
 - R/T dds
 - Hnappur hæð 1100
 - DB Dyrabjalla hæð 2300
 - Dyrastöð hæð 1500
 - Dyrastöð hæð 1500
 - Hreyfiskynjari við loft
 - Hjúðgjafi hæð 2300
 - Hnappaborð hæð 1100
 - Nánderlesari hæð 1100
 - Nánderlesari með hnappaborði hæð 1100
 - Brotrofi hæð 1100
 - Raf læsing
 - Segullæsing
 - Hurðanemi
 - Myndavél á vegg
 - Myndavél á loft
 - Vatnsnemi við gólf
 - Neyðarhnappur hæð 1100
 - ul Búnaður utanliggjandi
 - ol Búnaður ofan lofts
 - ls Búnaður á lægnastiga
 - tr Búnaður í tenglarennu
 - gb Búnaður í gólfbrunni

Útg.	Dagur	Skýring	Bl.	Sb.
------	-------	---------	-----	-----

VERKHÖNNUN
VERKFRÆÐIRÁÐGJÖF

Katrínartúni 4, 105 Reykjavík
Sími: 570-5800, kt. 650107-1280
www.verkhonnun.is, verkhonnun@verkhonnun.is

Magnús B. Þórðarson kt. 030879-4149
Sengjakt 11, Væðingur ehf.

Undirfar samningargáttir:

Verkefni:

VINASTRÆTI 2
RAFLAGNIR
ADGANGS- OG ÖRYGGISKERFI KJALLARI 2.HL

Aðskiptur:

Hæð	Tala	Vísir	Dagning	Mækkun	A1
-----	------	-------	---------	--------	----

2014-01-017 **1-33.-1.02**

Verkefni: Tekningar
Bláa: 1:50
Bláa: A1
Bláa: 1:50
Bláa: A1

HÖNNUNARÁSKILUR GEFU ALLAN RETT Á TERNINGUM. FJÓLFÖLDUN ER HÁÐ SÖRFLEGGI SAMÞYKKINGU.

Útboðsgögn
25.03.2022

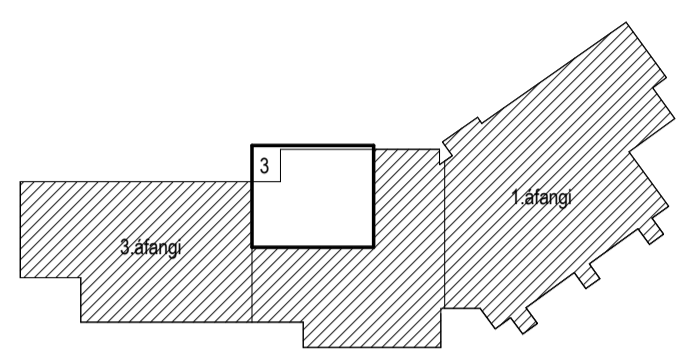
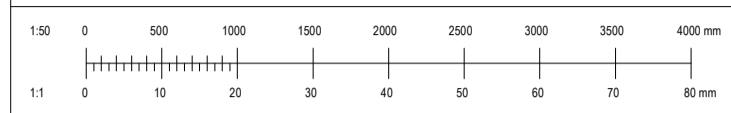

- Skýringar**
- Lág- og smáspennuskápar
 - ↕ Lagir upp / niður / milli hæða
 - Pipur ϕ 16mm / strengur
 - Pipur ϕ 16mm í gólf / strengur í gólf
 - R/T dás í vegg hæð 600
 - R/T dás
 - Hnappur hæð 1100
 - DB Dyrabjalla hæð 2300
 - DS Dyrastöð hæð 1500
 - DT Dyrastöð hæð 1500
 - Hreyfiskynjari við loft
 - Hljóðgjafi hæð 2300
 - Hnappaborð hæð 1100
 - Nándalesari hæð 1100
 - Nándalesari með hnappaborði hæð 1100
 - Brotröfi hæð 1100
 - Rafhlæsing
 - Segullæsing
 - Hurðanemi
 - Myndavél á vegg
 - Myndavél á loft
 - Vatnsnemi við gólf
 - Neyðarhnappur hæð 1100
 - ul Búnaður utanliggjandi
 - ol Búnaður ofan lofts
 - ls Búnaður á lægnastiga
 - tr Búnaður í tenglarennu
 - gb Búnaður í gólfbrunni

Útg.	Dagf.	Skýring	Br.	Sb.
------	-------	---------	-----	-----

VERKHÖNNUN
VERKFRÆÐIRÁÐGJÖF

Katrínartúni 4, 105 Reykjavík
Sími: 570-5800, kt. 650107-1280
www.verkhonnun.is, verkhonnun@verkhonnun.is

Magnús B. Þórðarson kt. 030879-4149
Sengjakti, Verkhonnun ehf.

Undirfar samráðingarmáttal

Verkefni

VINASTRÆTI 2
RAFLAGNIR
ADGANGS- OG ÖRYGGISKERFI KJALLARI 3.HL

Aðskiptaflur

Hæð	Takvið	Virkni	Dagning	Mækkvæði	1:50	A1
-----	--------	--------	---------	----------	------	----

2014-01-017 **1-33.-1.03**

Verkhonnun Verkhonnun Verkhonnun Verkhonnun Verkhonnun Verkhonnun Verkhonnun

HÖNNUNAR ÁSKILUR SÉR ALLAN RETT Á TERNINGUR. FJÓLFÖLDUN ER HÁÐ SÖÐLIGU SAMÞYGGINGU.

Útboðsgögn
25.03.2022

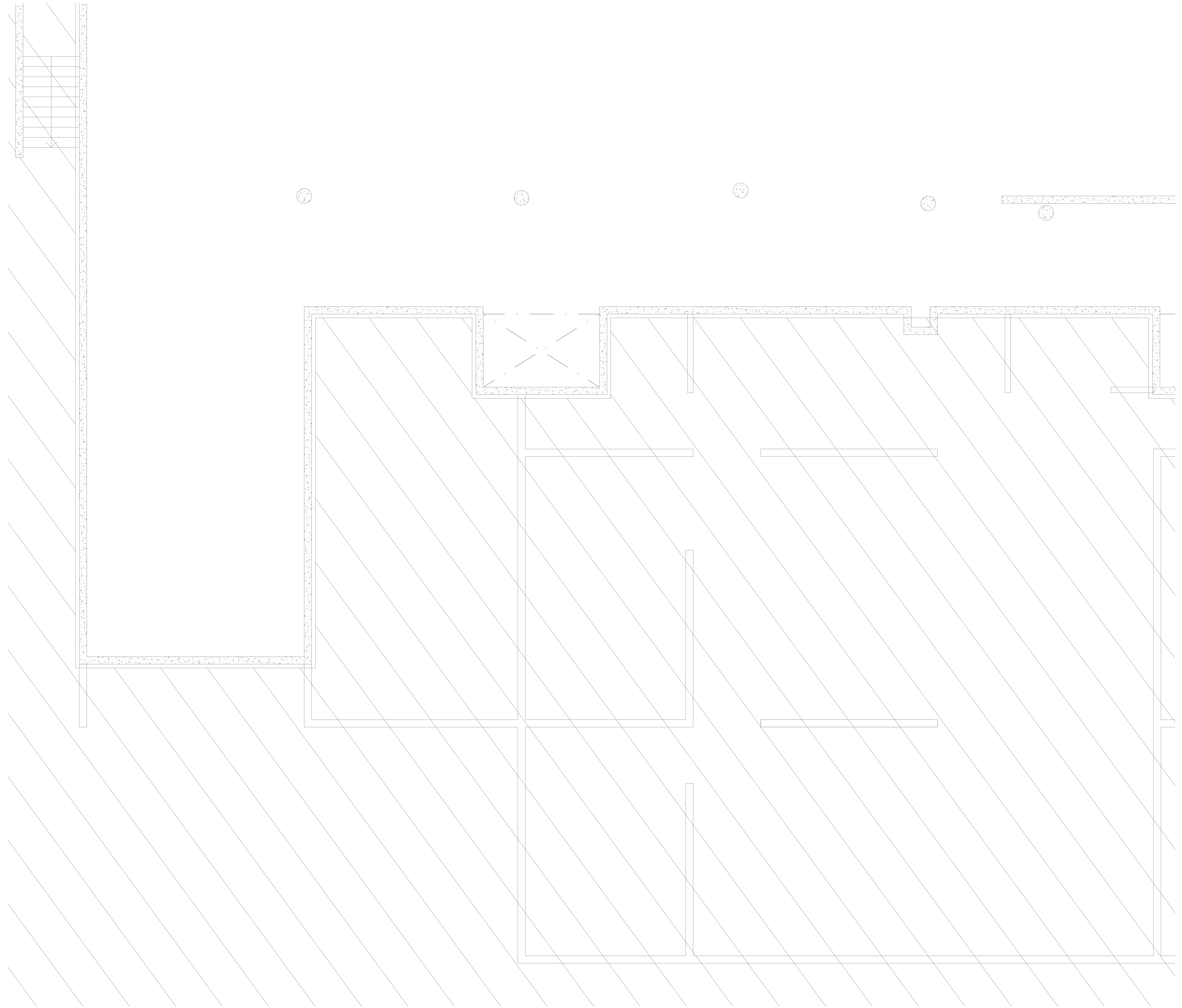
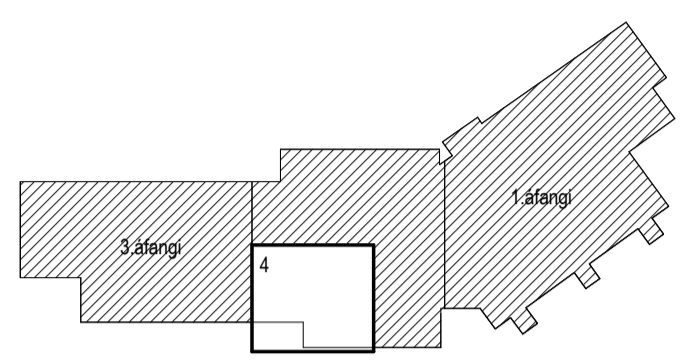
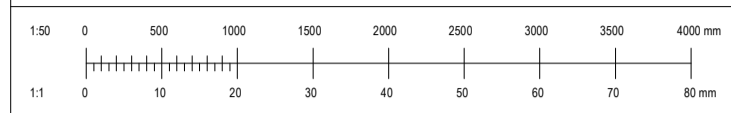

- Skýringar**
- Lág- og smáspennuskápar
 - ↕ Lagnir upp / niður / milli hæða
 - Pipur ϕ 16mm / strengur
 - - - - - Pipur ϕ 16mm í gólf / strengur í gólf
 - 600 R/T dás í vegg hæð 600
 - R/T dás
 - Hnappur hæð 1100
 - ↔ DB Dyrabjalla hæð 2300
 - DS Dyrasímastöð hæð 1500
 - DT Dyrasímastöl hæð 1500
 - ↔ Hreyfiskynjari við loft
 - ↔ Hljóðgjafi hæð 2300
 - ↔ Hnappaborð hæð 1100
 - ↔ Nánderlesari hæð 1100
 - ↔ Nánderlesari með hnappaborði hæð 1100
 - ↔ Brotrofi hæð 1100
 - ↔ Rafhlæsing
 - ↔ Segullæsing
 - ↔ Hurðanemi
 - ↔ Myndavél á vegg
 - ↔ Myndavél á loft
 - ↔ Vatnsnemi við gólf
 - ↔ Neyðarhnappur hæð 1100
 - ul Búnaður utanliggjandi
 - ol Búnaður ofan lofts
 - ls Búnaður á lægnastiga
 - tr Búnaður í tenglarennu
 - gb Búnaður í gólfbrunni

Útg.	Þegi.	Skýring	Br.	Sb.
------	-------	---------	-----	-----

VERKHÖNNUN
VERKFRÆÐIRÁÐGJÖF

Katrínartúni 4, 105 Reykjavík
Sími: 570-5800, kt. 650107-1280
www.verkhonnun.is, verkhonnun@verkhonnun.is

Magnús B. Þórdarson kt. 030879-4149
Símgætt f. Verkhonnun ehf.

Undirfar samráðingarmáttal

Verkefni

VINASTRÆTI 2
RAFLAGNIR
ADGANGS- OG ÖRYGGISKERFI KJALLARI 4.HL

Aðskiptingur

Hæð	Takvið	Vindvið	Dagning	Mækkvæði	Bláskæði
-----	--------	---------	---------	----------	----------

2014-01-017 **1-33.-1.04**

Verkhonnun Verkhonnun Verkhonnun Verkhonnun Verkhonnun Verkhonnun

HÖNNUNAR ÁSKILUR SÉR ALLAN RETTI Á TERNINGUM. FJÓLFÖLDUN ER HÁÐ SÖRFLEGGI SAMÞYKKI

Útboðsgögn
25.03.2022

2. áfangi

1. áfangi

2.hæð

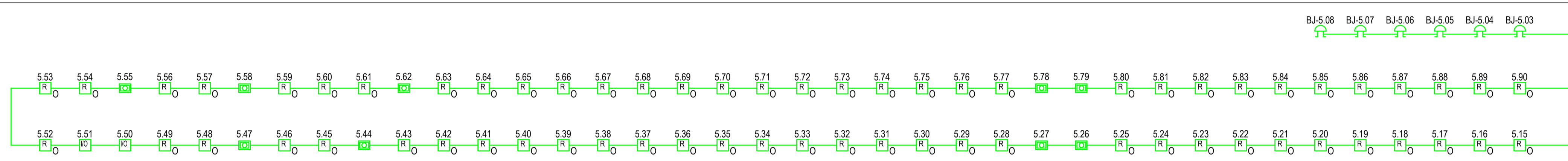

1.hæð

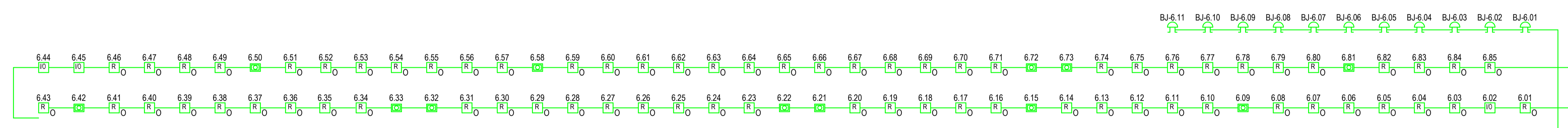

Kjallari

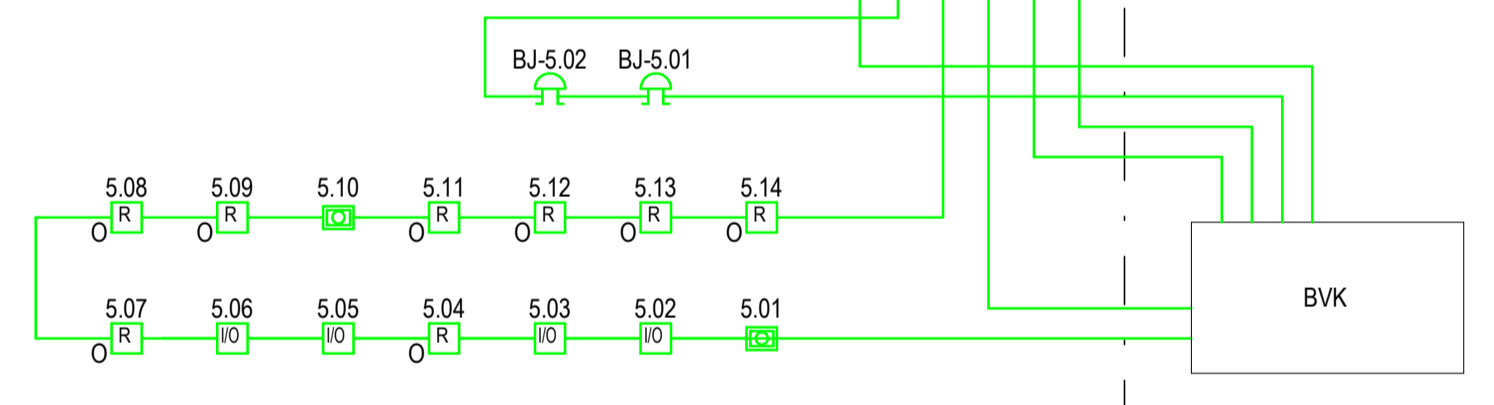

Útg.	Dagur	Skýring	Br.	Sb.	
VERKHÖNNUN VERKFRÆÐIRÁÐGJÖF Katrínartúni 4, 105 Reykjavík Sími: 570-5800, kt. 650107-1280 www.verkhonnun.is, verkhonnun@verkhonnun.is					
Magnús B. Þórðarson kt. 030879-4149					
Samskipti: Verkhonnun ehf.					
Undirfar samningargáttir:					
Verkefni:					
VINASTRÆTI 2 RAFLAGNIR KERFISMYND BRUNAKERFI					
Áskýpningur:					
Hæð	Takvið	Vísir	Dagning	Markaðs	A1
2014-01-017		1-39.00.01			
Verkhönnun		Verkhönnun		Reykjavík	
HÖNNUNIR ÁSKILUR SÉR ALLAN RETT Í TERNINGUM. FJÓLFOLDUN ER HÁÐ SÖRFLEGGI SAMÞYKKI					

Útboðsgögn
25.03.2022

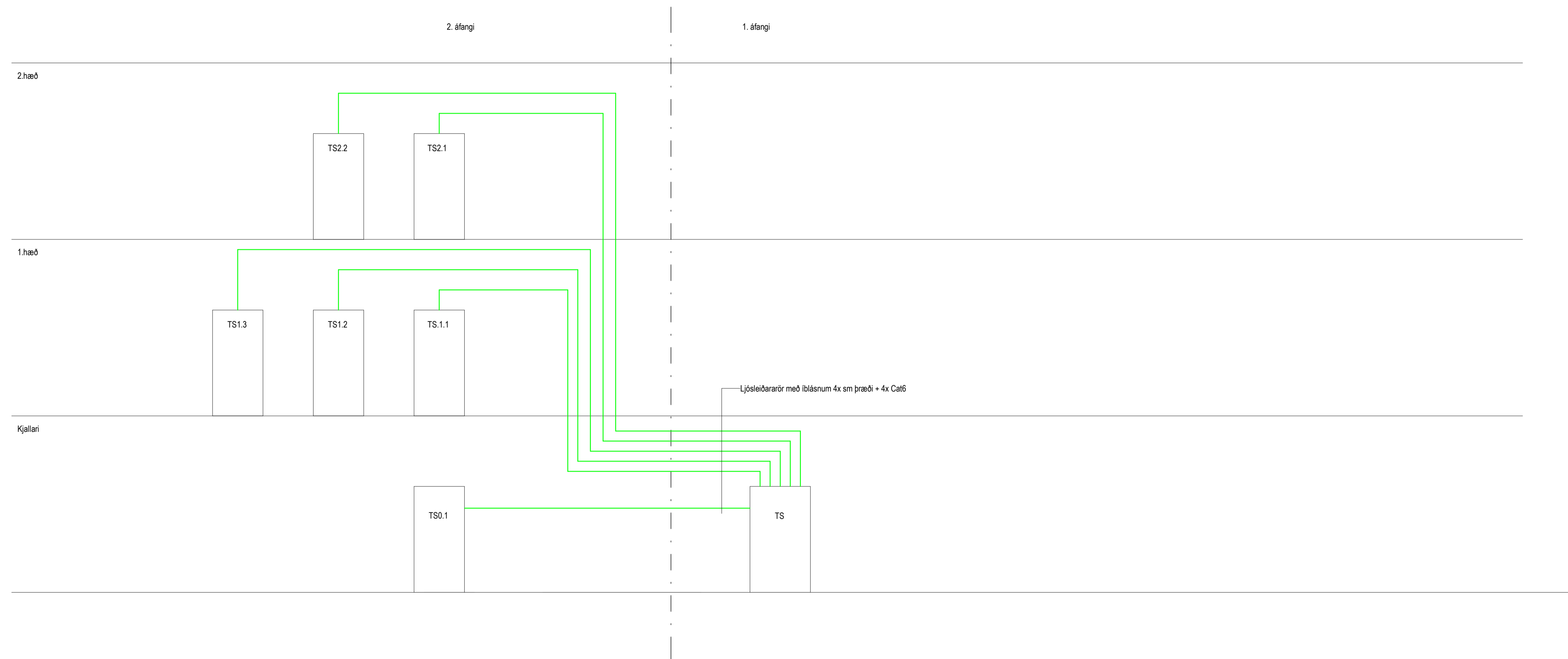

Útg.	Þegi.	Skýring	Br.	Sb.	
VERKHÖNNUN VERKFRÆÐIRÁÐGGJÖF Katrínartúni 4, 105 Reykjavík Sími: 570-5800, kt. 650107-1280 www.verkhonnun.is, verkhonnun@verkhonnun.is					
Magnús B. Þórðarson kt. 030879-4149					
Samskipti: Verkhonnun ehf.					
Undirfar samningarnúmer:					
Verkefni:					
VINASTRÆTI 2					
RAFLAGNIR					
KERFISMYND SMÁSPENNU					
Áskýpennitur:					
Hæð	Tekni	Vísir	Dagsetning	Markaðs	A1
2014-01-017				1-39.00.02	
Verkhonnun		Tölvunúmer		Beyging	
<small>HÖNNUNIR ÁSKILUR SÉR ALLAN RETT Á TERNINGUM - FJÓLFÖLDUN ER HÁÐ SÖRFLEGGI SAMÞYKKI</small>					

2.hæð

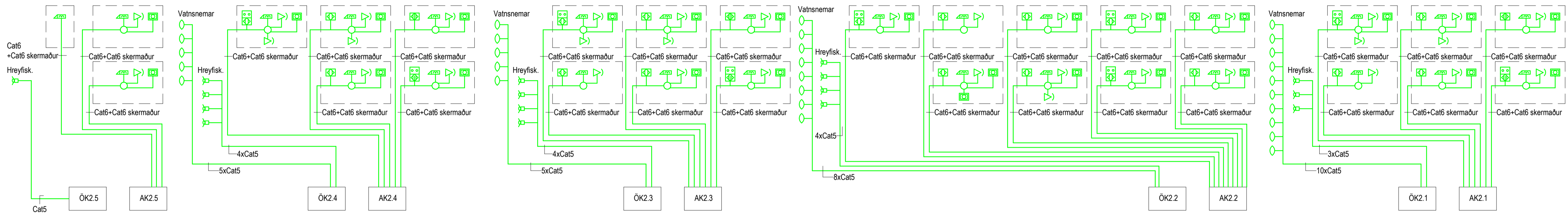

1.hæð

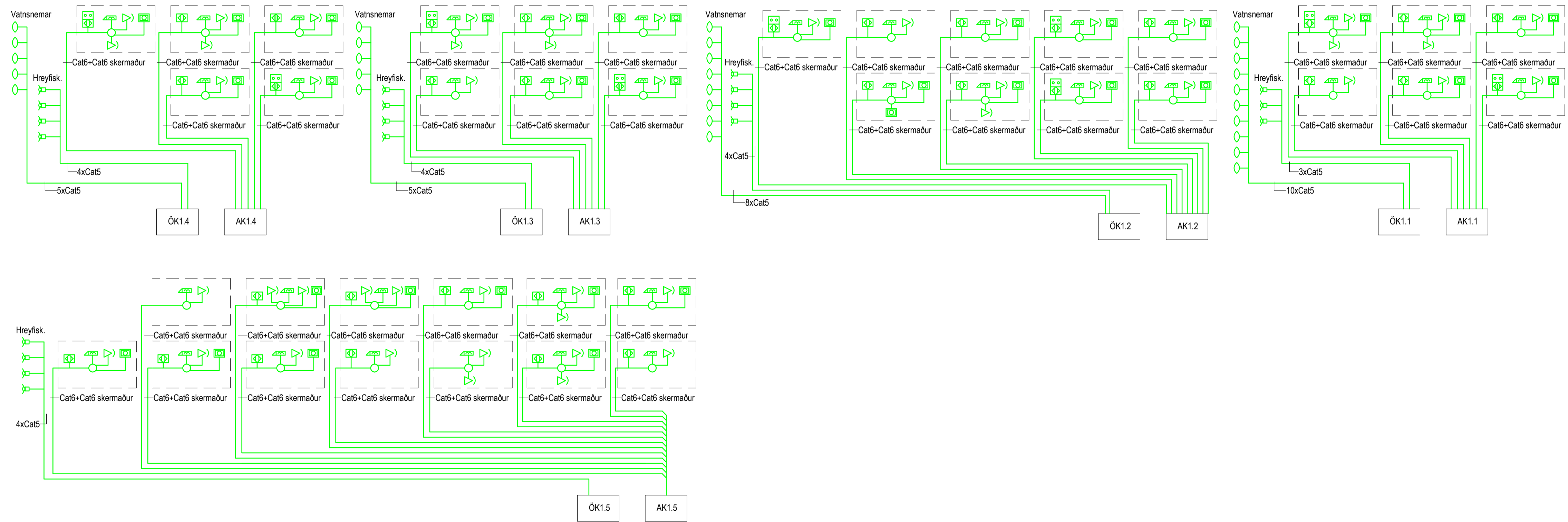

Kjallari

Útboðsgögn
25.03.2022

Útg.	Dag.	Skýring	B.	Sb.
------	------	---------	----	-----

VERKHÖNNUN
VERKFRÆÐIÁÐGJÖF

Katrínartúni 4, 105 Reykjavík
Sími: 570-5800, kt. 650107-1280
www.verkhonnun.is, verkhonnun@verkhonnun.is

Magnús B. Þórðarson kt. 030879-4149
Samskipti: Verkhonnun ehf.

Undirfar samningargáttir:

Verkefni:
VINASTRÆTI 2
RAFLAGNIR
KERFISMYND AÐGANGS- OG ÖRYGGISKERFI

Aðskiptur:

Hæð	Talvísir	Vísir	Dagsetning	Mælikvarði	A1
-----	----------	-------	------------	------------	----

2014-01-017 **1-39.00.03**

Verkhonnun Verkhonnun Verkhonnun Verkhonnun Verkhonnun

HÖNNUNIR ÁSKILUR SÉR ALLAN RETTI Á TERNINGURUM. FJÓLFOLDUR ER HÁÐ SÖRF. EGGI SAMÞYKKI

Útboðsgögn
25.03.2022

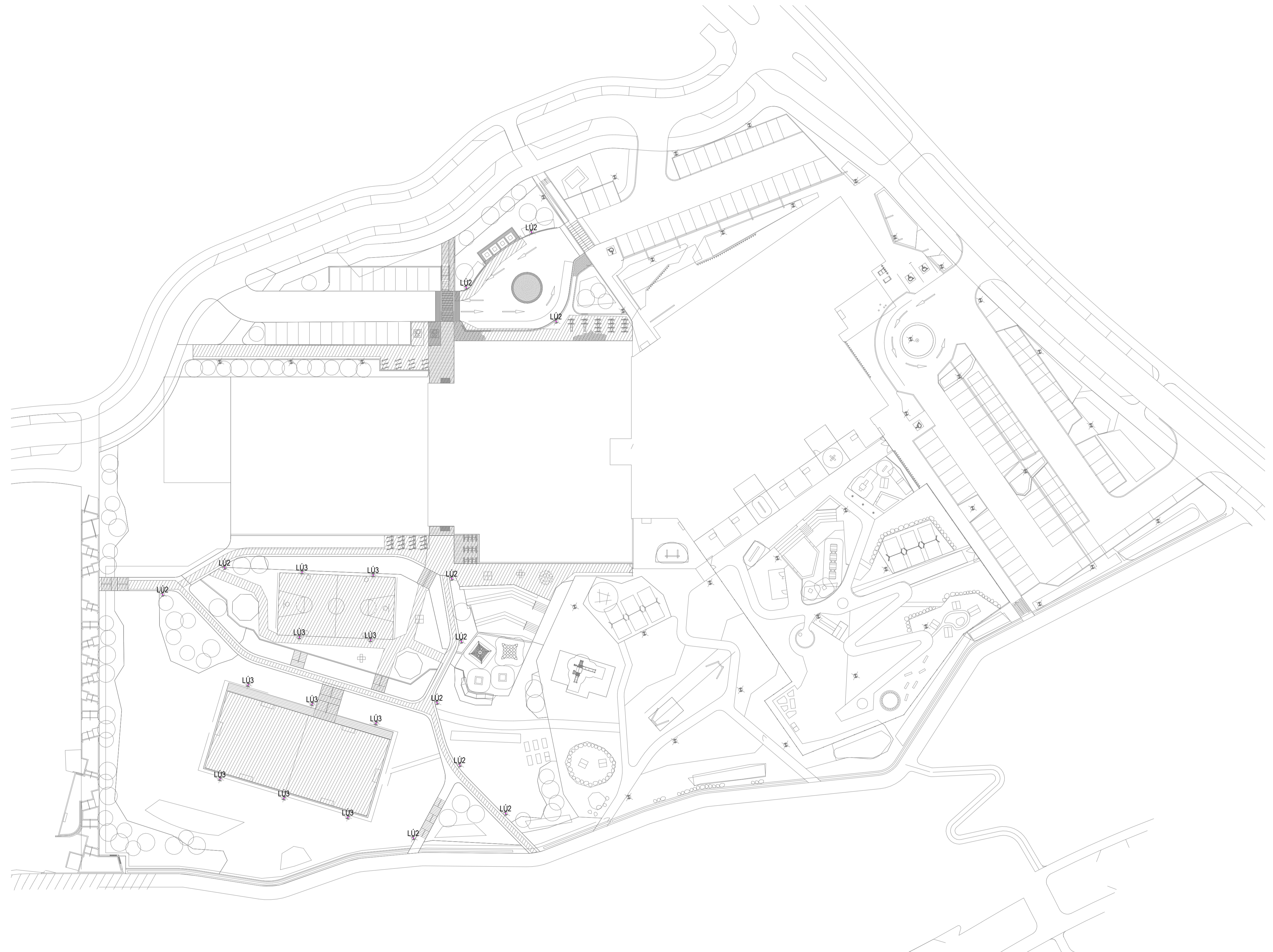
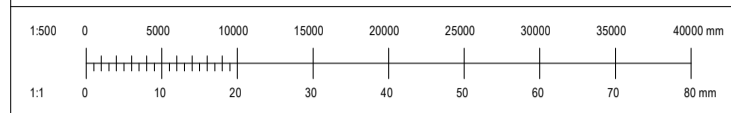

LÚ2: LED Hattur með samhverfum ljósgeisla sem lýsir niður
Eiginleikar: 4000K, ~500lm, CRI 70, IK10, IP66
Viðmiðarlampi: iGuzzini BM33



LÚ3: LED Hattur með ósamhverfum ljósgeisla sem lýsir niður og fram.
Eiginleikar: 4000K, ~700lm, CRI 70, IK10, IP66
Viðmiðarlampi: iGuzzini BM31

Útg.	Dagf.	Skýring	Bl.	Sb.
------	-------	---------	-----	-----

VERKHÖNNUN

VERKFRÆÐIRÁÐGJÖF

Katrínartúni 4, 105 Reykjavík
Sími: 570-5800, kt. 650107-1280
www.verkhonnun.is, verkhonnun@verkhonnun.is

Magnús B. Þórðarson kt. 030879-4149
Sengjaft 11, Væðingur ehf.

Undirfar samráðingarmáttal

Verkefni

VINASTRÆTI 2
RAFLAGNIR
LAMPAPLAN LÓÐ

Aðskipting

Hennið	Teknið	Vísun	Dagsetning	Mækkvæði	A1
--------	--------	-------	------------	----------	----

2014-01-017 1-41.00.01

Verkmaður Tekjumaður Reyting

HÖNNUNIR ÁSKILUR GER ALKAN RETT Á TERNINGUM. FJÓLFÖLDUN ER HÁÐ SÖRPLÖG SAMÞYKK

Útboðsgögn
25.03.2022

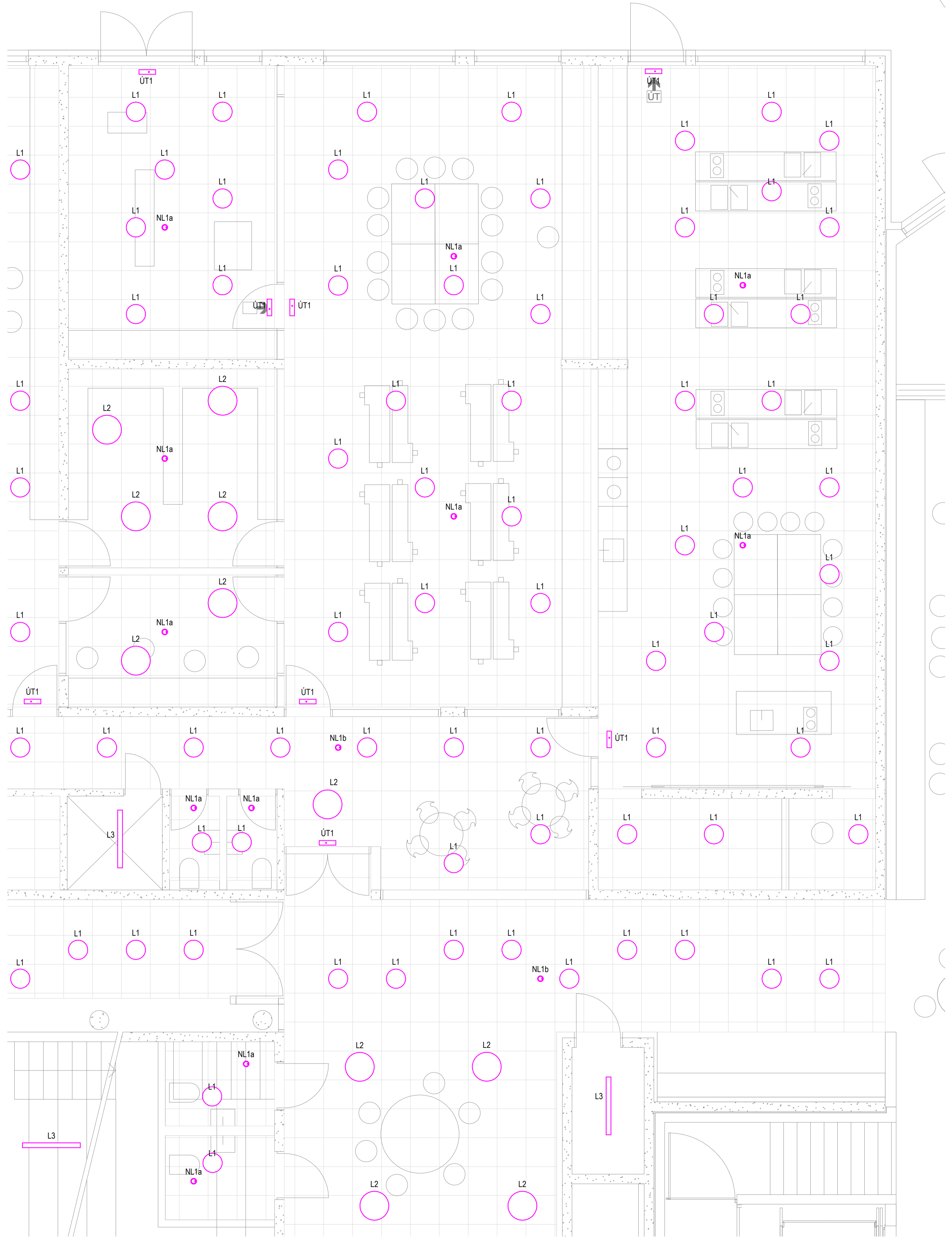
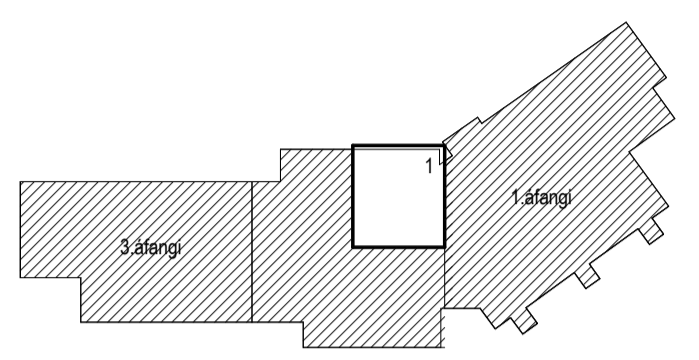

Útg. _____ Dags. _____ Skýring _____ Bl. _____ Sbl. _____

VERKHÖNNUN

VERKFRÆÐIRÁÐGJÖF

Katrínartúni 4, 105 Reykjavík
Sími: 570-5800, kt. 650107-1280
www.verkhonnun.is, verkhonnun@verkhonnun.is

Magnús B. Þórdarson kt. 030879-4149

Sengjaft 11, Verkhonnun ehf.

Undirfarir samþingingarmáttulur

Verkefni

VINASTRÆTI 2
RAFLAGNIR
LAMPAPLAN 1.HÆÐ 1.HL

Aðskiptastærð

Hæð	Takvið	Virkvið	Dagning	Mæktuð	A1
				1:50	A1

2014-01-017 **1-41.01.01**

Verkhönnun Verkhönnun
HÖNNUNIR ÁSKILUR GER ALLAN RETT A TERNINGUNUM. FJÖLDURIN ER HÁÐ SÖPPLEGGI SAMÞINGI

Útboðsgögn
25.03.2022

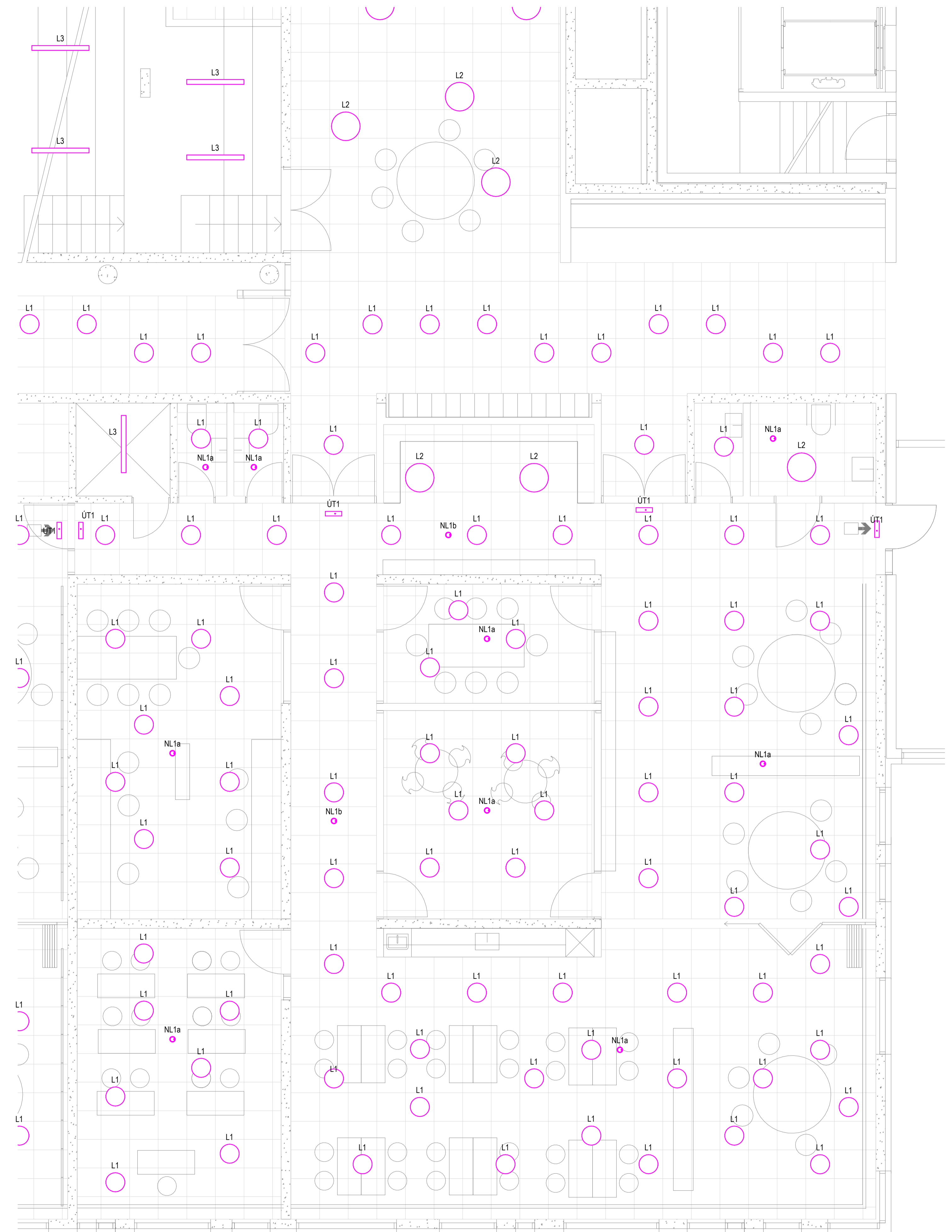
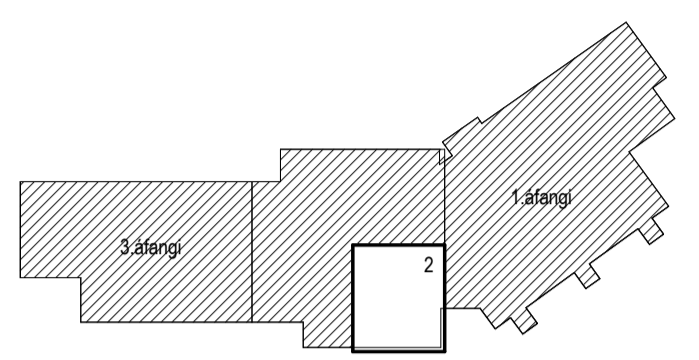
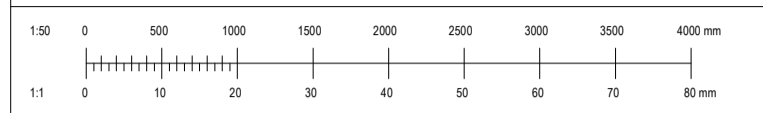

Útg.	Dagf.	Skýring	Bt.	Sb.
------	-------	---------	-----	-----

VERKHÖNNUN

VERKFRÆÐIRÁÐGJÖF

Katrínartúni 4, 105 Reykjavík
Sími: 570-5800, kt. 650107-1280
www.verkhonnun.is, verkhonnun@verkhonnun.is

Magnús B. Þórdarson kt. 030879-4149
Samskipti: verkhonnun.erf

Undirfar samningarþróttir:

Verkefni:

VINASTRÆTI 2
RAFLAGNIR
LAMPAPLAN 1.HÆÐ 2.HL

Aðskiptingur:

Hennið	Teknið	Vísiríð	Dagsetning	Mækkvæði	A1
--------	--------	---------	------------	----------	----

2014-01-017 **1-41.01.02**

HÖNNUNIR ÁSKILUR GER ALLAN RETT Á TERNINGUM - FJÓLFÖLDUN ER HÁÐ SÖRPLÉGGI SAMÞYGGINGU

Útboðsgögn
25.03.2022

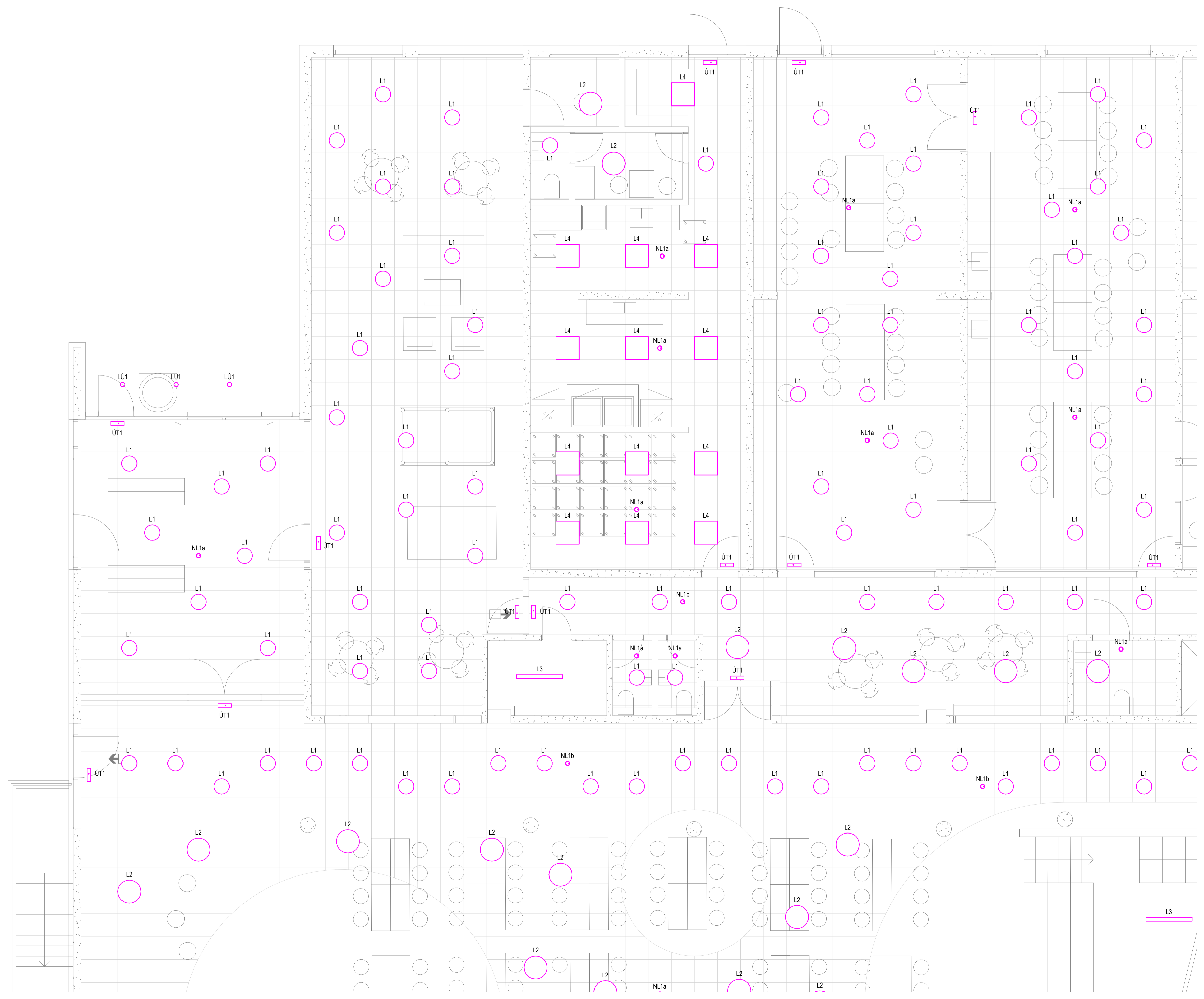
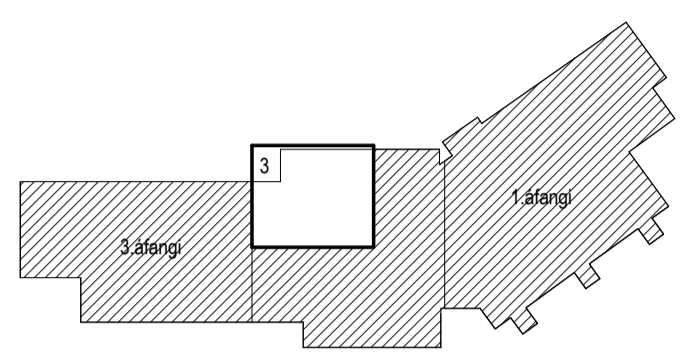

Útg.	Dag.	Skýring	B.	Sb.
------	------	---------	----	-----

VERKHÖNNUN
VERKFRÆÐIÁRÁÐGJÖF

Katrínartúni 4, 105 Reykjavík
Sími: 570-5800, kt. 650107-1280
www.verkhonnun.is, verkhonnun@verkhonnun.is

Magnús B. Þórðarson kt. 030879-4149
Sengjafti, Verkhonnun ehf.

Undirfar samningargörðir:

Verkefni:
VINASTRÆTI 2
RAFLAGNIR
LAMPAPLAN 1.HÆÐ 3.HL

Áskýpennur:

Hæð	Takvið	Virkni	Dagning	1:50	A1
-----	--------	--------	---------	------	----

2014-01-017 **1-41.01.03**

Verkhönnun
Tæknikerfi
Reykjavík

HÖNNUNIR ÁSKILUR SÉR ALIÐAN RETTI Á TERNINGUM. FJÓLFOLDUN ER HÁÐ SÖRPLÖGJÓF SAMRÝM.

Útboðsgögn
25.03.2022

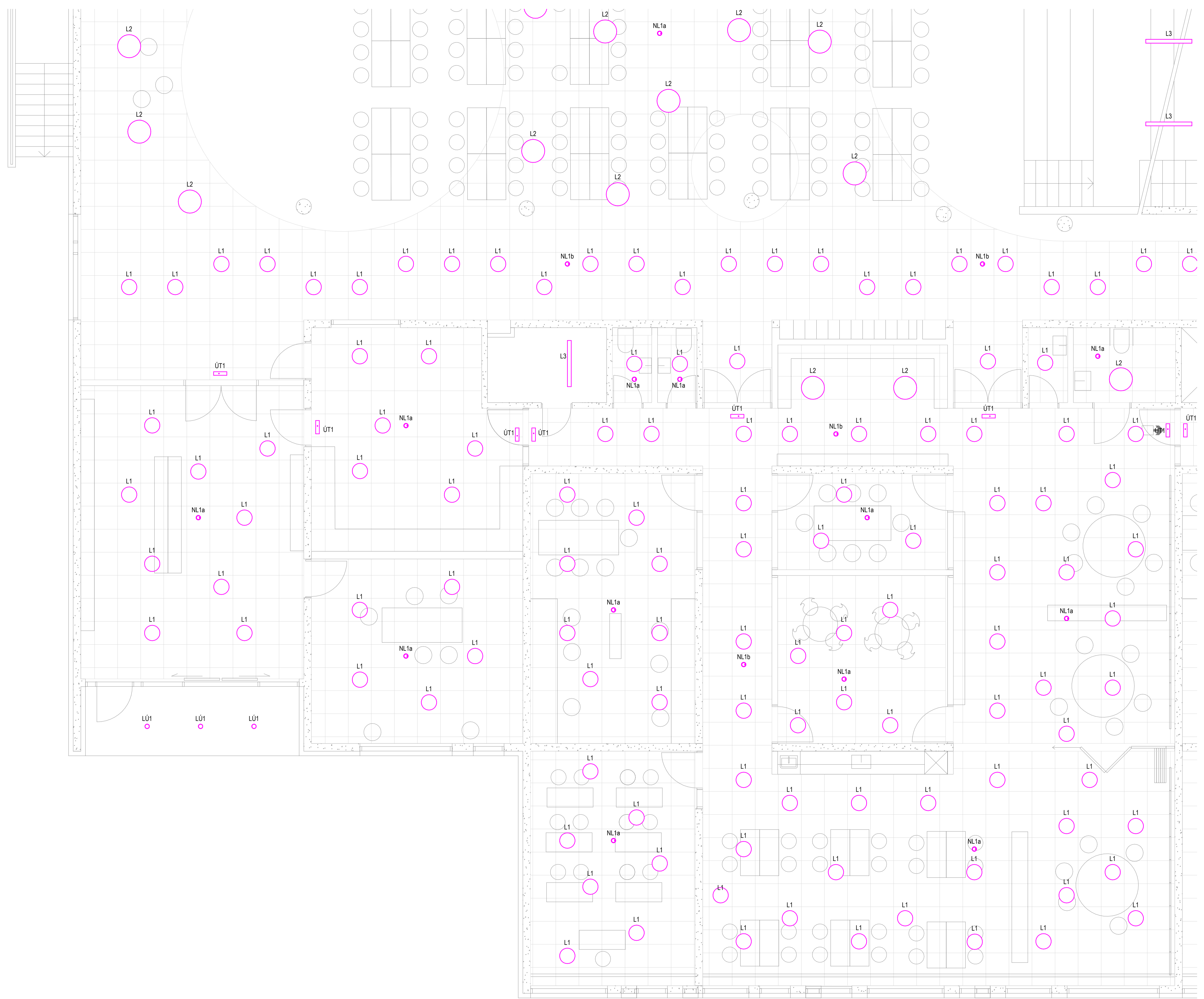
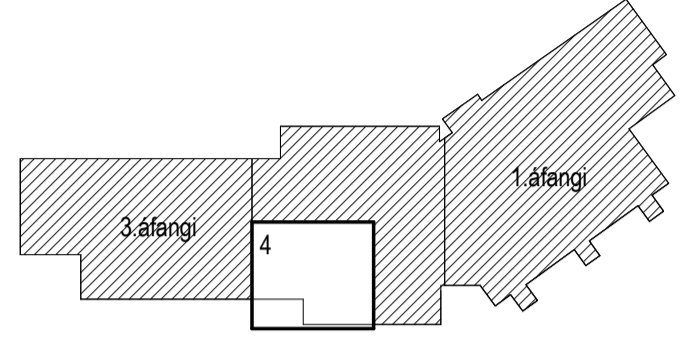
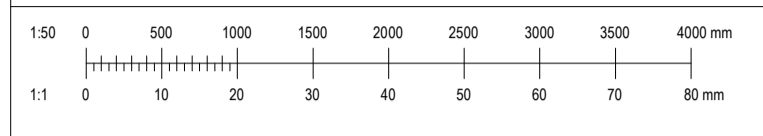

Útg.	Dag.	Skýring	Bl.	Sb.
------	------	---------	-----	-----

VERKHÖNNUN
VERKFRÆÐI RÁÐGJÖF

Katrínartúni 4, 105 Reykjavík
Sími: 570-5800, kt. 650107-1280
www.verkhonnun.is, verkhonnun@verkhonnun.is

Magnús B. Þórðarson kt. 030879-4149
Sambýkt f.h. Verkhönnunar ehf.

Undirritað samráðningarmönnum:

Verkeign:

VINASTRÆTI 2
RAFLAGNIR
LAMPAPLAN 1.HÆÐ 4.HL

Aðskiptadátum:

Hannað	Taknað	Yfirfarið	Dagsetning	1:50	A1
				Mælikvarði	Bláskarði

2014-01-017 **1-41.01.04**

Verkhönnun
HÖNNUNARSKILUR SÉR ALLAN RÉTTA A TÆKNINGUM - FJÓLFÖLDUN ER HÁB SKRIFLEGGU SAMBYKTI

Útboðsgögn
25.03.2022

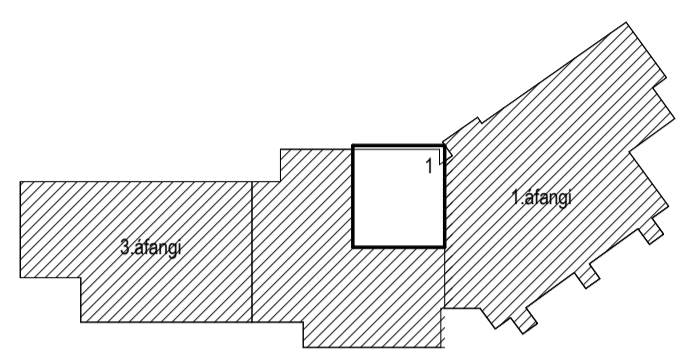

Útg. Daga. Skýring. Bl. Sbl.

VERKHÖNNUN
VERKFRÆÐIRÁÐGJÖF

Katrínartúni 4, 105 Reykjavík
Sími: 570-5800, kt. 650107-1280
www.verkhonnun.is, verkhonnun@verkhonnun.is

Magnús B. Þórðarson kt. 030879-4149
Samskipti: Verkhonnun ehf.

Undirfarir samskiptingráðgjafar.

Verkefni:

VINASTRÆTI 2
RAFLAGNIR
LAMPAPLAN 2.HÆÐ 1.HL

Aðskipting:

Hæð	Talv. númer	Vísun	Dagsetning	Mækkvæði	A1
				1:50	Bláskaut

2014-01-017 **1-41.02.01**

Verkhonnun ehf. | Verkhonnun ehf. | Verkhonnun ehf. | Verkhonnun ehf. | Verkhonnun ehf. | Verkhonnun ehf.

HÖNNUNAR ÁSKILUR GER ALLAN RETT A TERNINGUR. FJÖLDUR ER HAFIÐ SÖMUL. SAMÞYGGING

Útboðsgögn
25.03.2022

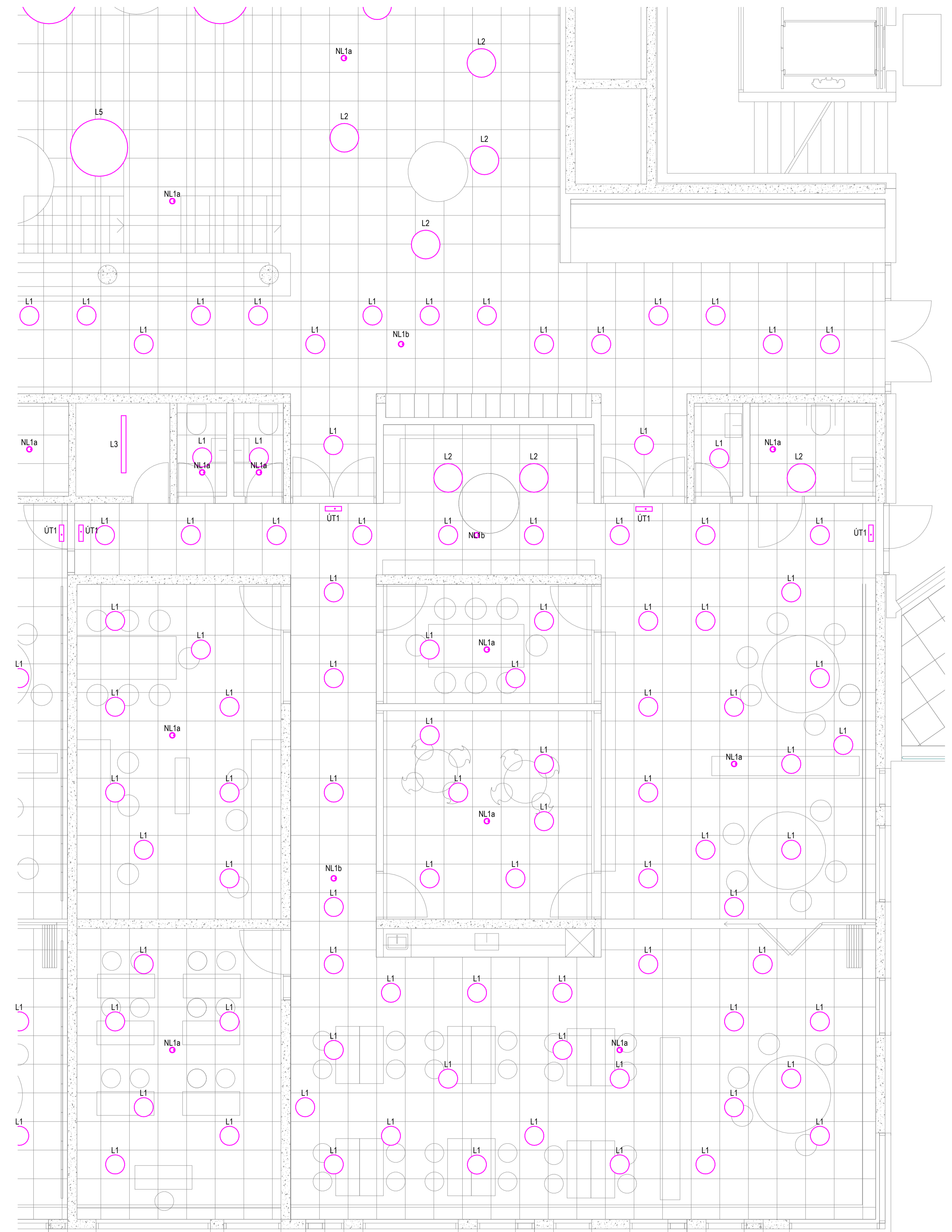
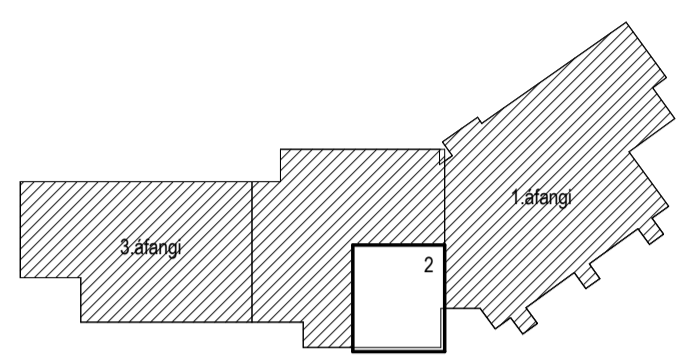
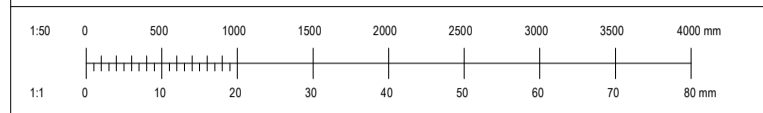

Útg.	Dag.	Skýring	Br.	Sb.
------	------	---------	-----	-----

VERKHÖNNUN
VERKFRÆÐIRÁÐGJÖF

Katrínartúni 4, 105 Reykjavík
Sími: 570-5800, kt. 650107-1280
www.verkhonnun.is, verkhonnun@verkhonnun.is

Magnús B. Þórdarson kt. 030879-4149
Sangjakt 11, Verkhonnun ehf.

Undirfarir samþingirhórnir:

Verkefni:

VINASTRÆTI 2
RAFLAGNIR
LAMPAPLAN 2.HÆÐ 2.HL

Aðskiptaflak:

Höfundur	Tekni	Vörðug	Dagsetning	Mækkvæði	A1
----------	-------	--------	------------	----------	----

2014-01-017 **1-41.02.02**

HÖNNUNIR ÁSKILUR GER ALLAN RETT A TERNINGUM - FJÖLDURIN ER HAD SORPLEGU SAMÞINGUR

Útboðsgögn
25.03.2022

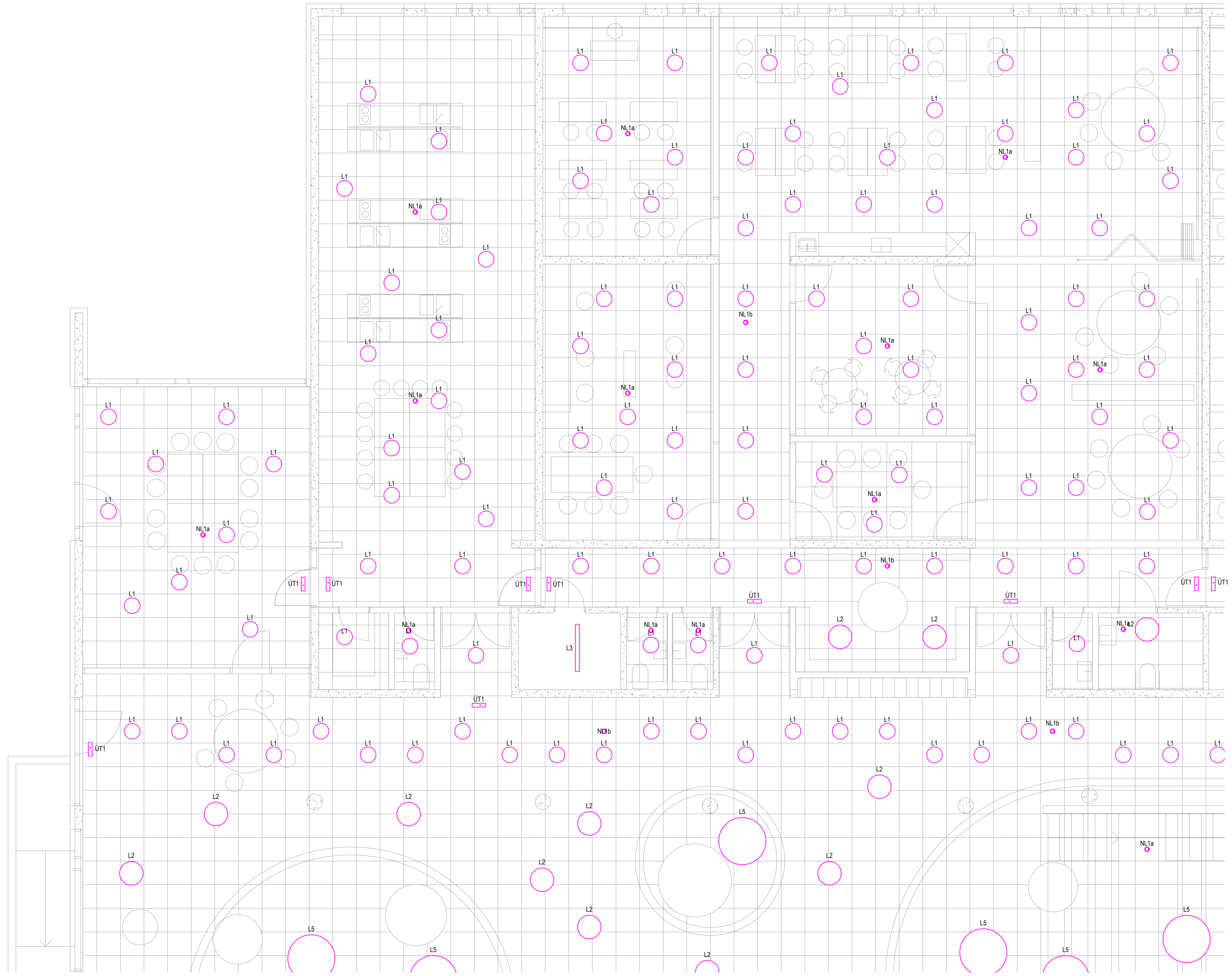
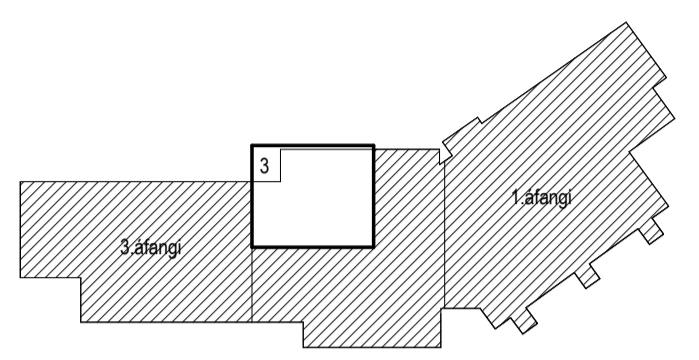

Útg.	Dagf.	Skýring	Br.	Sb.
------	-------	---------	-----	-----

VERKHÖNNUN
VERKFRÆÐIÁÐGJÖF

Katrínartúni 4, 105 Reykjavík
Sími: 570-5800, kt. 650107-1280
www.verkhonnun.is, verkhonnun@verkhonnun.is

Magnús B. Þórðarson kt. 030879-4149
Sengjafn. Verkhonnun ehf.

Undirfar samningargörðir:

Verkefni:

VINASTRÆTI 2
RAFLAGNIR
LAMPAPLAN 2.HÆÐ 3.HL

Áskýpningur:

Hæð	Talvaf	Vísir	Dagsetning	1:50	A1
-----	--------	-------	------------	------	----

2014-01-017 **1-41.02.03**

HÖNNUNIR ÁSKILUR GER ALLAN RETTI Á TERNINGUM. FJÓLFÖLDUN ER HÁÐ SÖRPLÖGJÓF SAMÞYKKI

Útboðsgögn
25.03.2022

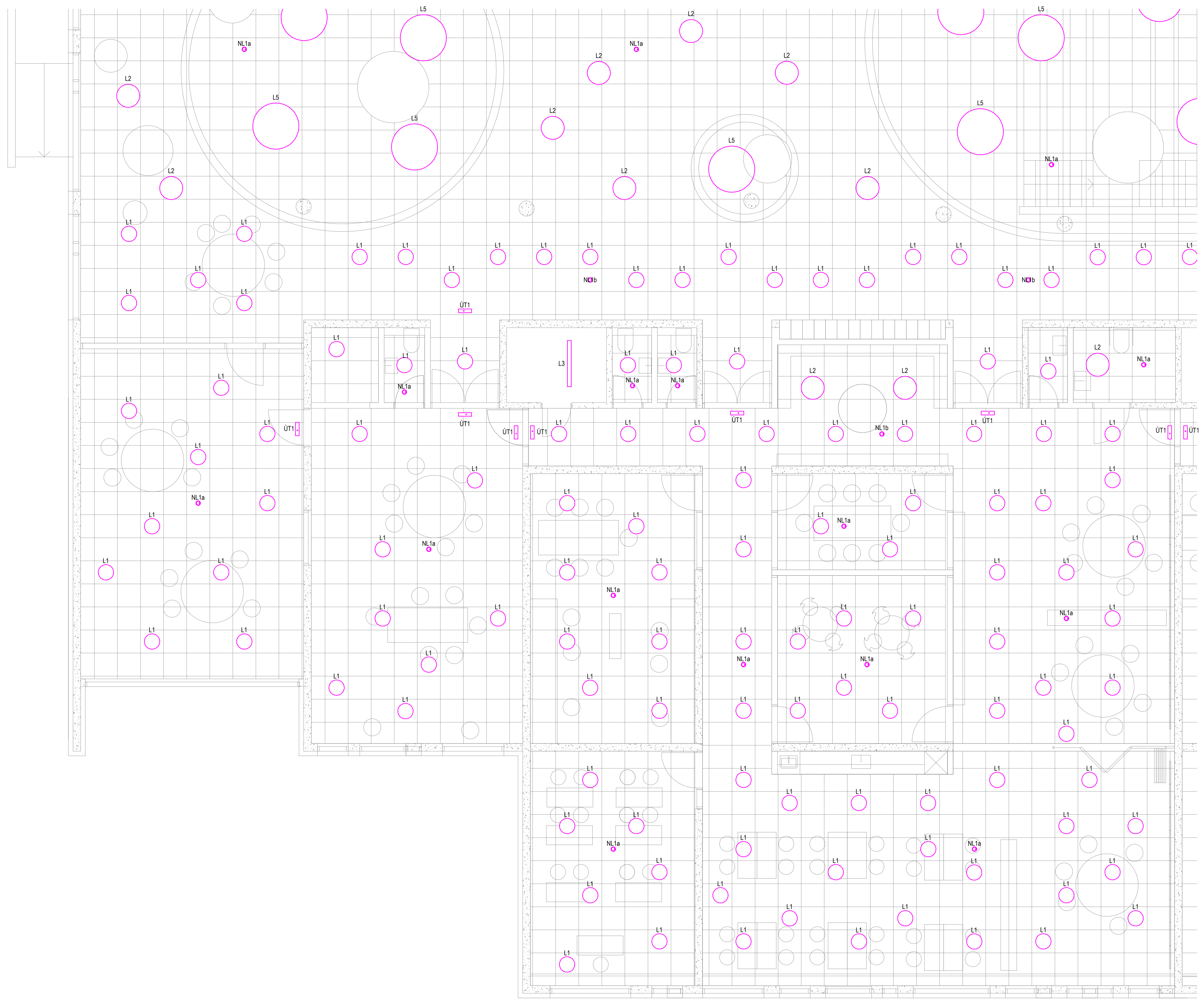
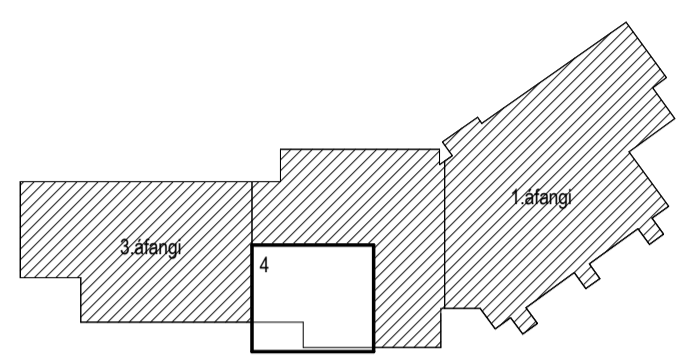
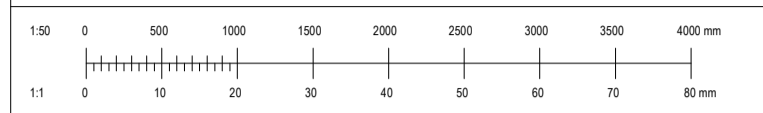

Útg.	Dag.	Skýring	Bl.	Sb.
------	------	---------	-----	-----

VERKHÖNNUN

VERKFRÆÐIÁRÁÐGJÖF

Katrínartúni 4, 105 Reykjavík
Sími: 570-5800, kt. 650107-1280
www.verkhonnun.is, verkhonnun@verkhonnun.is

Magnús B. Þórðarson kt. 030879-4149
Sengjafti, Verkhnun ehf.

Undirfar samningargáttir:

Verkefni:

VINASTRÆTI 2 RAFLAGNIR LAMPAPLAN 2.HÆÐ 4.HL

Áskýpennitur:

Hæð	Tekni	Vísir	Dagsetning	Mækkvæði	Bláskafi
-----	-------	-------	------------	----------	----------

2014-01-017 **1-41.02.04**

Verkhunnur Teknikar Reykjavík

HÖNNUNIR ÁSKULUR GER ALKAN RETT A TERNINGUNUM. FJÖLÞÖÐLUN ER HÁÐ SÖRPLÖGU SAMPLÖGU

Útboðsgögn
25.03.2022

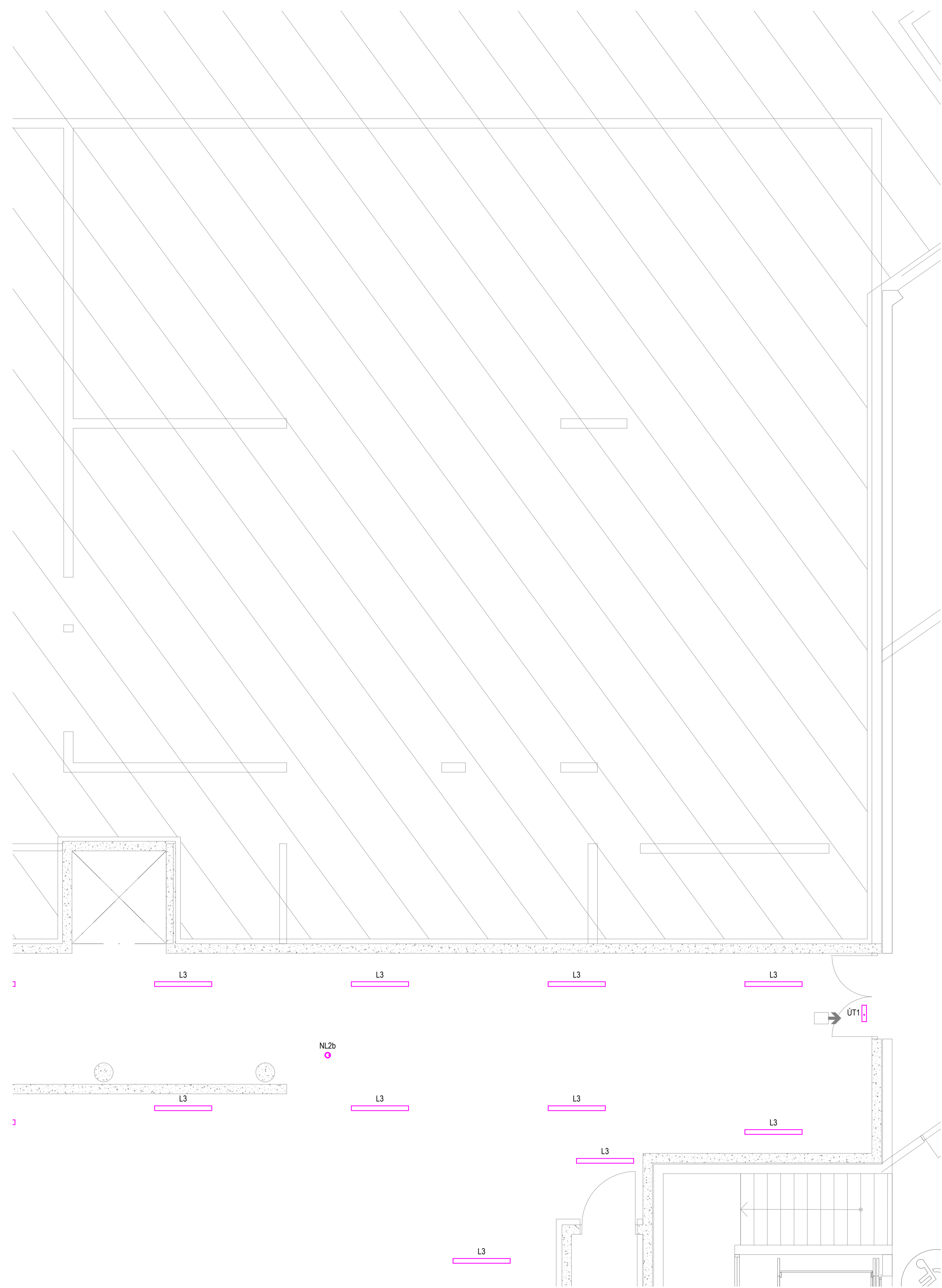
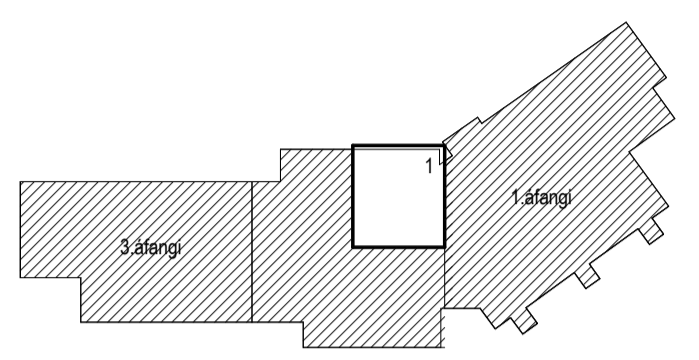

Útg.	Dagur	Skýring	Br.	Sb.	
VERKHÖNNUN VERKFRÆÐIRÁÐGJÖF Katrinartúni 4, 105 Reykjavík Sími: 570-5800, kt. 650107-1280 www.verkhonnun.is, verkhonnun@verkhonnun.is					
Magnús B. Þórhásson kt. 030879-4149					
Sengjaft 11, Verkhonnun ehf.					
Undirfarir samningarstærðir:					
Verkefni:					
VINASTRÆTI 2 RAFLAGNIR LAMPAPLAN KJALLARI 1.HL					
Aðskiptastærð:					
Hennid	Tekni	Vörð	Dagsetning	1:50	A1
2014-01-017			1-41.-1.01		
Verkhönnun			Teknikar		Reykjavík
<small>HÖNNUNIR ÁSKILUR GER ALLAN RETT Á TERNINGUM. FJÓLFOLDUN ER HÁÐ SOÐRILEGG SAMÞYGGING.</small>					

Útboðsgögn
25.03.2022

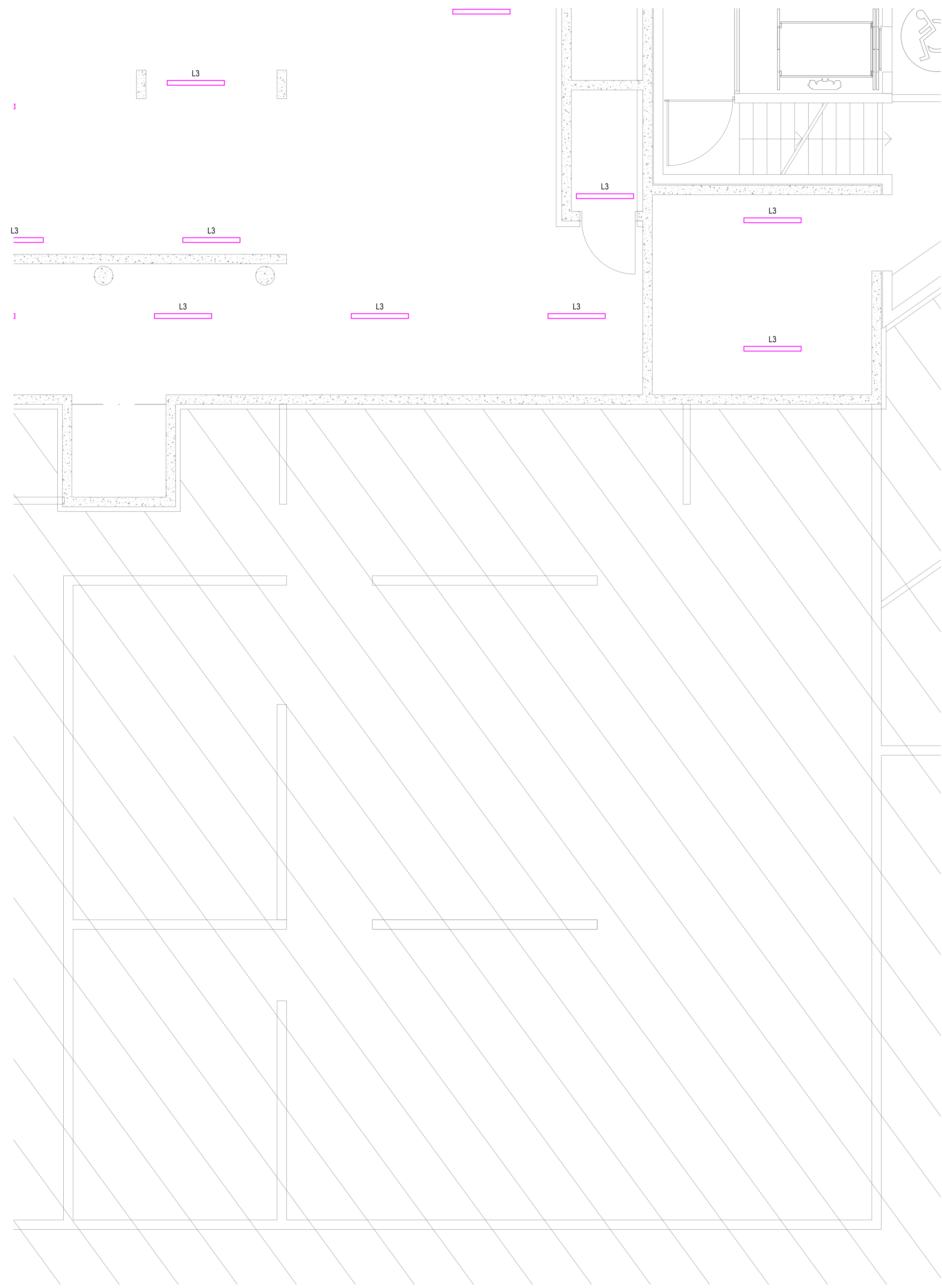
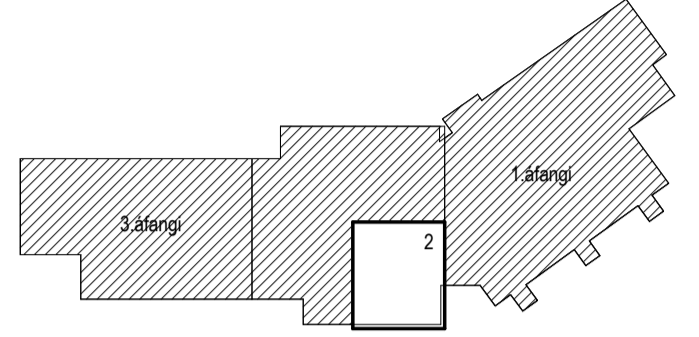
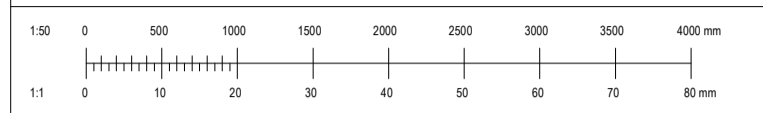

Útg. | Daga. | Skýring | Bl. | Sþ.

VERKHÖNNUN
VERKFRÆÐIRÁÐGJÖF

Katrínartúni 4, 105 Reykjavík
Sími: 570-5800, kt. 650107-1280
www.verkhonnun.is, verkhonnun@verkhonnun.is

Magnús B. Þórdarson kt. 030879-4149
Sengjaft 11, Verkhonnun ehf.

Undirfar samningargörðir:

Verkefni:

VINASTRÆTI 2
RAFLAGNIR
LAMPAPLAN KJALLARI 2.HL

Aðskipti:

Hennóð	Tekni	Vísir	Dagsetning	Mækkvæði	A1
2014-01-017				1:50	Bláskaut

2014-01-017 | **1-41.-1.02**

Verkhönnun | Verkhönnun ehf. | Verkhönnun ehf. | Verkhönnun ehf.

HÖNNUNIR ÁSKILUR SÉR ALLAN RETT Á TERNINGUM - FJÓLFÖLDUN ER HÁÐ SÖRPLÖGU SAMPLÖGU

Útboðsgögn
25.03.2022

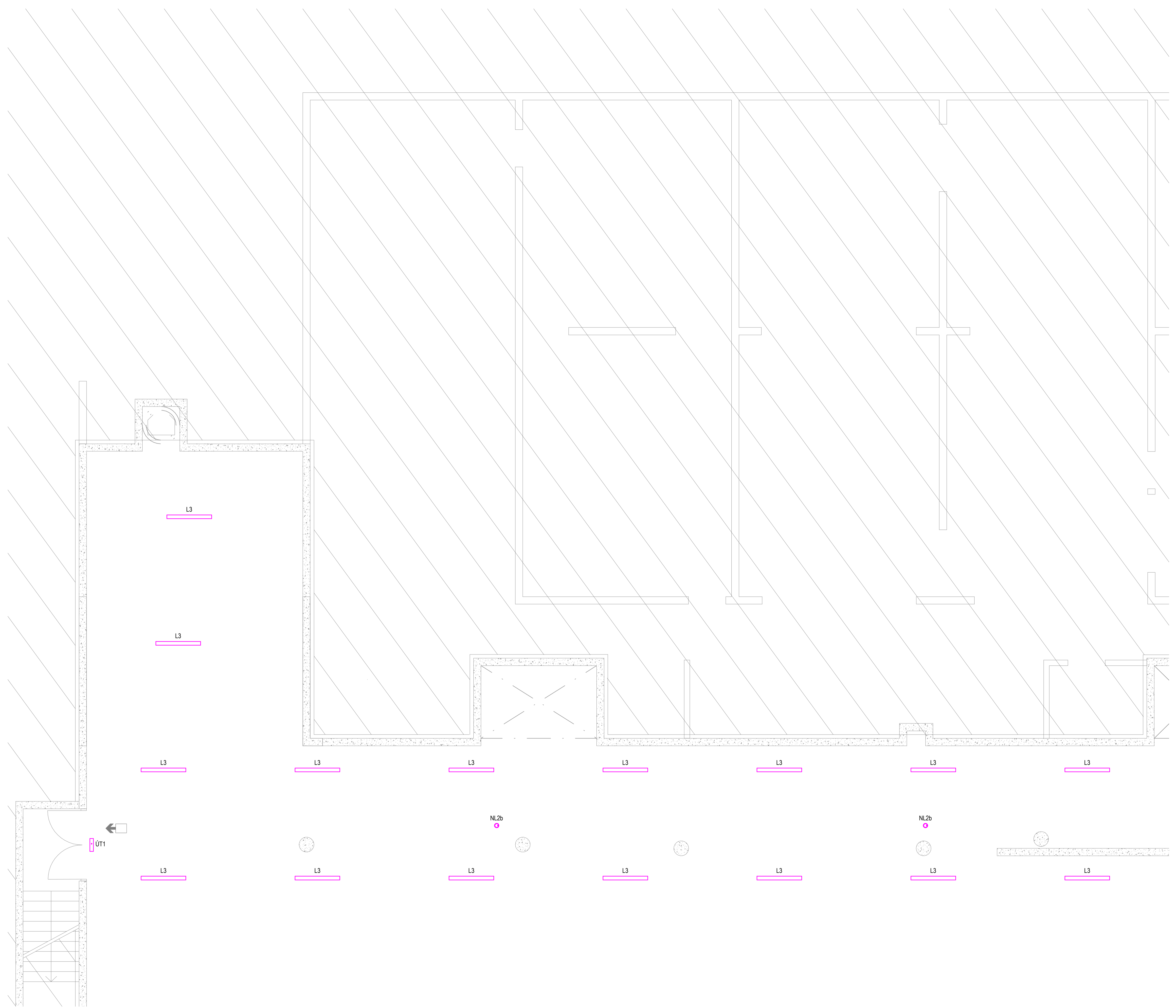
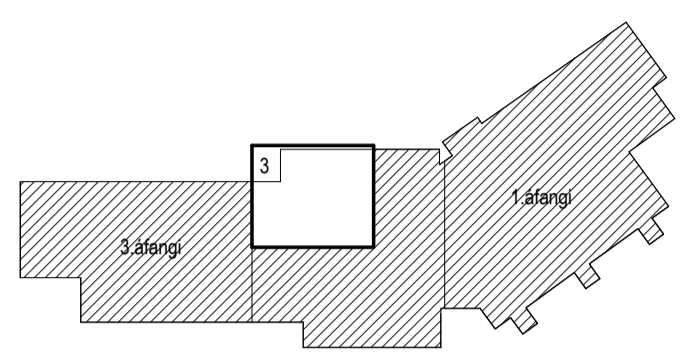
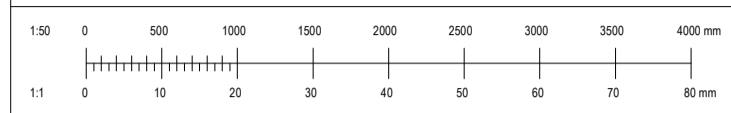

Útg. Daga Skýring Br. Sþ.

VERKHÖNNUN
VERKFRÆÐIRÁÐGJÖF

Katrínartúni 4, 105 Reykjavík
Sími: 570-5800, kt. 650107-1280
www.verkhonnun.is, verkhonnun@verkhonnun.is

Magnús B. Þórðarson kt. 030879-4149
Sengjaft 11, Verkhonnun ehf.

Undirfar samningargáttir:

Verkefni:

VINASTRÆTI 2
RAFLAGNIR
LAMPAPLAN KJALLARI 3.HL

Aðskiptaflur:

Hæð	Tekni	Vísir	Dagsetning	Mækkvæði	A1
				1:50	A1

2014-01-017 **1-41.-1.03**

Verkhönnun Verkhönnun
HÖNNUNIR ÁSKILUR SÉR ALLAN RETT A TERNINGUM - FJÖLÞÖÐLUN ER HÁÐ SÖRPLÖG SAMÞRÖG

Útboðsgögn
25.03.2022

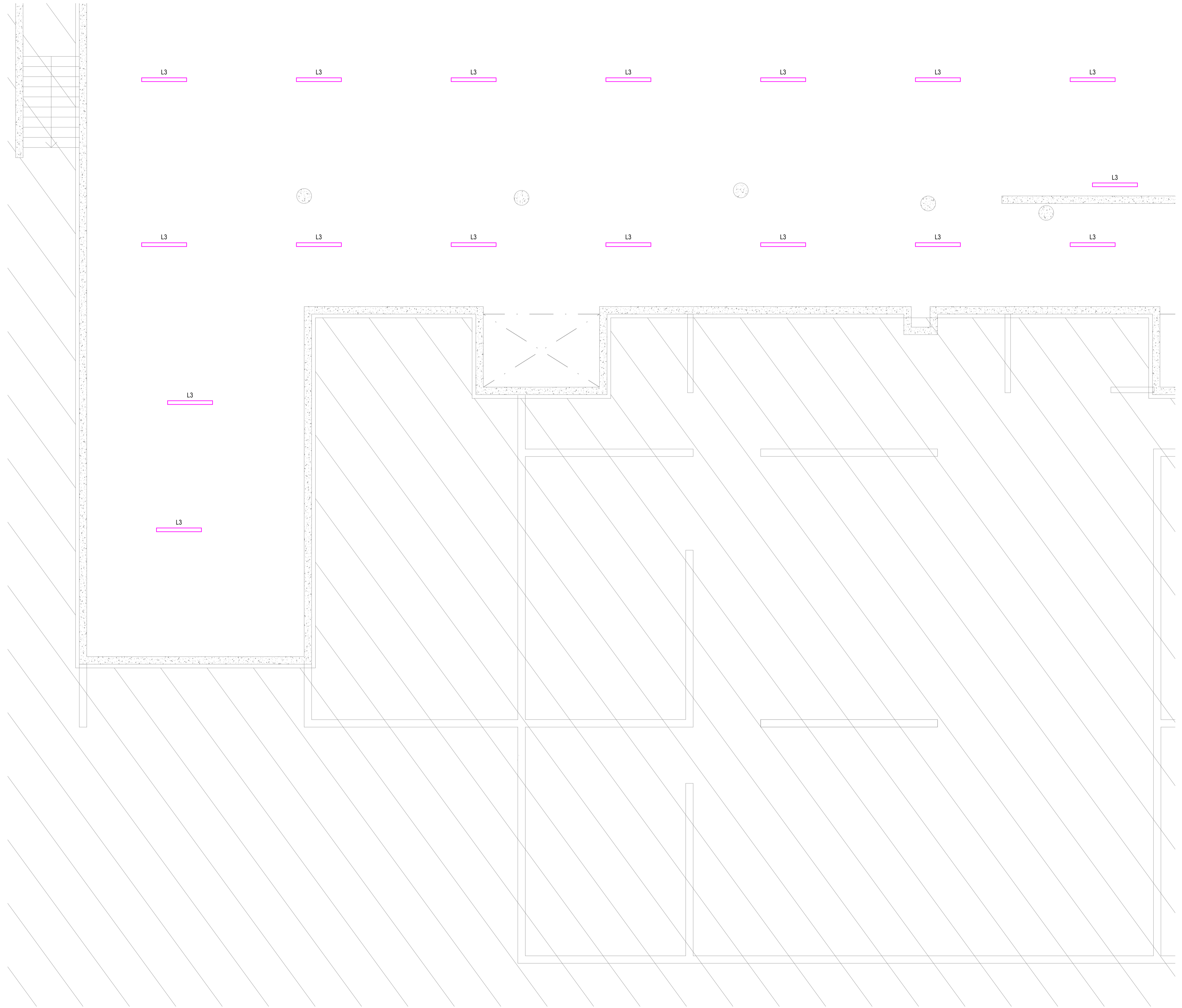
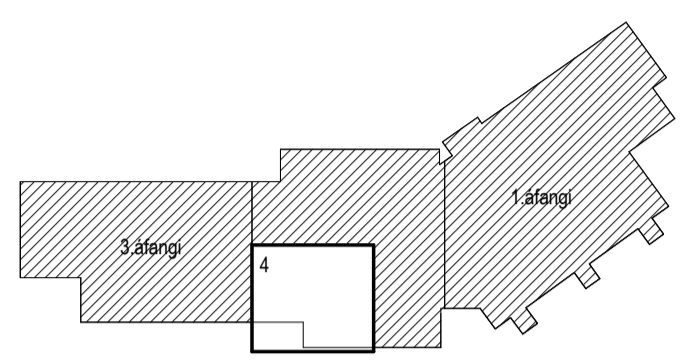
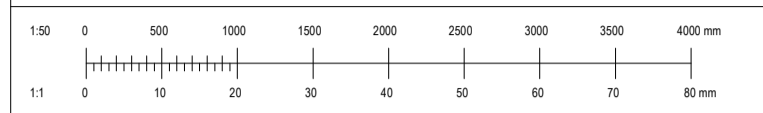

Útg.	Þegi.	Skýring	Bl.	Sb.
------	-------	---------	-----	-----

VERKHÖNNUN
VERKFRÆÐIRÁÐGJÖF

Katrínartúni 4, 105 Reykjavík
Sími: 570-5800, kt. 650107-1280
www.verkhonnun.is, verkhonnun@verkhonnun.is

Magnús B. Þórdarson kt. 030879-4149
Símgjafi: verkhonnun.is

Undirfar samningargörðir:

Verkefni:

VINASTRÆTI 2
RAFLAGNIR
LAMPAPLAN KJALLARI 4.HL

Aðskiptaflak:

Hæð	Takvið	Virkni	Dagning	Mækkvæði	A1
-----	--------	--------	---------	----------	----

2014-01-017 **1-41.-1.04**

Verkhönnun Verkhönnun Verkhönnun

HÖNNUNIR ÁSKILUR SÉR ALLAN RETT A TERNINGUM - FJÖLÞÖÐLUN ER HÁÐ SÖRPLÖGJÓ SAMÞYKK